











Bottom Freezer Refrigerator

Use & Care Guide

 Important Safety Instructions	1-2
 Installation	3-6
 Temperature Controls	7
 Fresh Food Features	8-10
 Freezer Features	11
 Food Storage Tips	12
 Care and Cleaning	13-16
 Operating Sounds	17
 Troubleshooting	18-20
Guía de uso y cuidado en español	22-43
Guide d'utilisation et d'entretien français	44-65
Benutzungs- und Pflegeanleitungen – Deutsch	66-87
Italiano – Guida all'uso e alla manutenzione	88-109
Ελληνικές οδηγίες χρήσης και φροντίδας	110-131
Guia de Uso e Cuidado em Português	132-153
Nederlandse gebruiks- en onderhoudshandleiding	154-175
Dansk betjeningsvejledning	176-197
Svensk manual	198-219
Suomenkielinen käyttö- ja huolto-ohje	220-241
Norsk bruks- og vedlikeholdsanvisning	242-263
Türkçe Kullanım ve Bakım Kılavuzu	264-287



Important Safety Instructions

Installer: Please leave this guide with this appliance.

Consumer: Please read and keep this Use & Care Guide for future reference. This guide provides proper use and maintenance information.

Keep sales receipt and/or cancelled check as proof of purchase.

Have complete model and serial number identification of your refrigerator. This is located on a data plate inside the refrigerator compartment, on the upper left side. Record these numbers below for easy access.

Model Number _____

Serial Number _____

Date of Purchase _____

In our continuing effort to improve the quality and performance of our appliances, it may be necessary to make changes to the appliance without revising this guide.

What You Need to Know About Safety Instructions

Warning and Important Safety Instructions appearing in this guide are not meant to cover all possible conditions and situations that may occur. Common sense, caution and care must be exercised when installing, maintaining or operating appliance.

Always contact the manufacturer about problems or conditions you do not understand.

Recognize Safety Symbols, Words, Labels

DANGER

DANGER – Immediate hazards which **WILL** result in severe personal injury or death.

WARNING

WARNING – Hazards or unsafe practices which **COULD** result in severe personal injury or death.

CAUTION

CAUTION – Hazards or unsafe practices which **COULD** result in minor personal injury or property damage.

DANGER

To reduce risk of injury or death, follow basic precautions, including the following:

Important: Junked or abandoned refrigerators are still dangerous – even if they sit out for “just a few days.” If you are getting rid of your old refrigerator, please follow the instructions below to help prevent accidents.

Before you throw away your old refrigerator or freezer:

- Take off the doors.
- Leave the shelves in place so children may not easily climb inside.





Important Safety Instructions

⚠ WARNING

To reduce risk of fire, electric shock, serious injury or death when using your refrigerator, follow these basic precautions, including the following:

1. Read all instructions *before* using the refrigerator.
2. Observe all local codes and ordinances.
3. Be sure to follow earthing instructions.
4. Check with a qualified electrician if you are not sure this appliance is properly earthed.
5. **Do not** earth to a gas line.
6. **Do not** earth to a cold-water pipe.
7. Refrigerator is designed to operate on a separate 220-240 volt, 10 amp., 50 HZ cycle line.
8. **Do not** modify plug on power cord. If plug does not fit electrical outlet, have proper outlet installed by a qualified electrician.
9. **Do not** use a two-prong adapter, extension cord or power strip.
10. **Do not** tamper with refrigerator controls.
11. **Do not** service or replace any part of refrigerator unless specifically recommended in Use & Care Guide or published user-repair instructions. **Do not** attempt service if instructions are not understood or if they are beyond personal skill level.
12. *Always* disconnect refrigerator from electrical supply before attempting any service. Disconnect power cord by grasping the plug, not the cord.
13. Install refrigerator according to Installation Instructions. All connections for water, electrical power and earthing must comply with local codes and be made by licensed personnel when required.
14. Keep your refrigerator in good condition. Bumping or dropping refrigerator can damage refrigerator or cause refrigerator to malfunction or leak. If damage occurs, have refrigerator checked by qualified service technician.
15. A qualified service technician must replace worn power cords and/or loose plugs.
16. *Always* read and follow manufacturer's storage and ideal environment instructions for items being stored in refrigerator.
17. Your refrigerator **should not** be operated in the presence of explosive fumes.
18. Children **should not** climb, hang or stand on any part of the refrigerator.
19. Clean up spills or water leakage associated with water installation.
20. The appliance is not intended for use by young children or infirm persons without supervision.
21. Young children should be supervised to ensure that they do not play with the appliance.

Installing Your Refrigerator

These instructions were provided to aid you in the installation of your unit. The manufacturer cannot be responsible for improper installation.

Steps to Follow...

A qualified engineer must connect refrigerator in accordance with these installation instructions.

Measure door opening and depth and width of refrigerator. Remove handles or doors if required. Engineer must also do the following:

1. Follow local water and electrical company connection regulations.
2. Complete water supply connection before electrical supply connections.

Service to or replacement of power cord must be performed by a qualified engineer.

Note:

When writing or calling about a service problem, please include the following information:

- a. Your name, address and telephone number;
- b. Model number and serial number;
- c. Name and address of your dealer or engineer;
- d. A clear description of the problem you are having;
- e. Proof of purchase (sales receipt)

SAVE THESE INSTRUCTIONS FOR FUTURE REFERENCE



Installation

⚠ WARNING

To be done by a qualified engineer only.

Your refrigerator was packed carefully for shipment. Remove and discard shelf packaging and tape. **Do not** remove the serial plate.

Measuring the Opening

When installing your refrigerator, measure carefully. 1.3 cm (½") of air space should be provided for the top and back of the refrigerator.

60 cm deep models

Note: Trim corners of countertop to a 45° angle if countertop has 25 mm overhang. Provide 5 mm clearance on both sides of refrigerator, and allow 7 mm on top for ease of installation and leveling. No minimum clearance is required at the rear of the cabinet.

Subflooring or floor coverings (i.e. carpet, tile, wood floors, rugs) may make your opening smaller than anticipated.

Some clearance may be gained by using the leveling procedure under *Leveling*.

Important: If refrigerator is to be installed into a recess where the top of the refrigerator is completely covered, use dimensions from floor to top of hinge cap to verify proper clearance.

Transporting Your Refrigerator

- **NEVER** transport refrigerator on its side. If an upright position is not possible, lay refrigerator on its back. Allow refrigerator to sit upright for approximately 30 minutes *before* plugging it in to assure oil returns to the compressor. Plugging the refrigerator in immediately may cause damage to internal parts.
- Use an appliance dolly when moving refrigerator. **ALWAYS** truck refrigerator from its side or back—**NEVER** from its front.
- Protect outside finish of refrigerator during transport by wrapping cabinet in blankets or inserting padding between the refrigerator and dolly.
- Secure refrigerator to dolly firmly with straps or bungee cords. Thread straps through handles when possible. **Do not** over-tighten. Over-tightening restraints may dent or damage outside finish.

Location

- **Do not** install refrigerator near oven, radiator or other heat source. If not possible, shield refrigerator with cabinet material.
- **Do not** install where temperature falls below 13° C or rises above 95° C. Malfunction may occur at this temperature.
- Refrigerator is designed for indoor household application only.

How to Remove and Replace Door and Hinges

⚠ WARNING

Contact a qualified engineer to perform this task.

How to Connect the Water Supply (select models)

⚠ WARNING

Contact a qualified engineer to perform this task.

Leveling

⚠ CAUTION

To protect property and refrigerator from damage, observe the following:

- Protect vinyl or other flooring with cardboard, rugs, or other protective material.
- **Do not** use power tools when performing leveling procedure.

To enhance the appearance and maintain performance, the refrigerator should be level. (side to side)

Notes:

- Complete any required water supply connection *before* leveling.
- Some models only have adjustment screws **(A)**.

Materials Needed:

- ⅜" hex head driver
 - Carpenter's level
1. Remove toe grille.
 - Grasp firmly and pull outward to unclip.

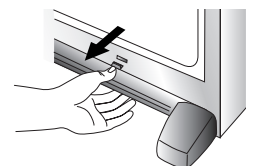



Installation

- Using hex head driver, turn the front adjustment screws **(A)** on each side to raise or lower the front of the refrigerator.



- Select models also have rear adjustment screws **(B)**. Using the hex head driver, turn each of these adjustment screws **(B)** to raise or lower the rear of the refrigerator.
- Using the carpenter's level, make sure front of refrigerator is 6 mm or approximately one half bubble higher than back of refrigerator and that the refrigerator is level from side to side.
- Turn stabilizing legs **(C)** *clockwise* until firmly against floor.
- Freezer drawer models only: Turn adjustment screws (A) counterclockwise to allow the full weight of the refrigerator to rest on the stabilizing legs.**
- Replace the toe grille.
 - Align the toe grille mounting clips with the lower cabinet slots.
 - Snap bottom portion into place first.** Press down on top of grille until top portion snaps into place.

For pullout drawer only:

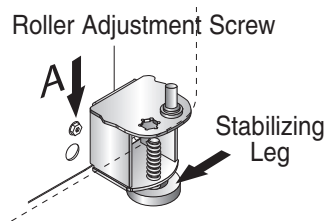

- Turn both stabilizing legs *clockwise* until firmly against floor.
Turn roller adjustment screws 2 to 3 times counterclockwise so that the full weight of refrigerator rests on stabilizing legs.
- Replace toe grille. See markings on inside of toe grille to insure proper placement.

Handles

If not installed, the handle is located in the interior of the fresh food section or attached to the back of your refrigerator.

Remove and discard handle packaging and tape.

Handle design varies from refrigerator to refrigerator. Please reference the appropriate instructions for your model below.

Fresh Food Handles

Front Mount Handle - Style 1

Materials Needed:

- Phillips screwdriver
- 5/16" hex head driver

To Install:

- Remove 0.6 cm hex head screws from door face with hex head driver, and Phillips screw from top of door.
 - If reversing door, remove door plugs from opposite side of door and insert in screw holes.
- Align handle holes with screw holes on door face and secure with two door face screws from step 1.
- Locate handle trim in literature pack and install over top and bottom of handle, as illustrated.
 - Secure top handle trim with remaining screw removed in step 1.
 - Snap bottom trim over bottom portion of handle.

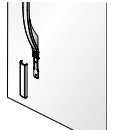
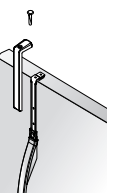
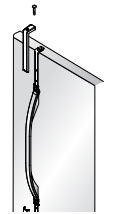
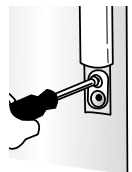
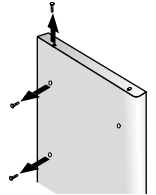

To Remove:

- Remove top handle trim by removing top handle screw.
 - Retain trim and screw for later replacement.
- Pry bottom handle trim from handle with screwdriver flat blade wrapped in masking tape.
 - Retain trim for later replacement.
- Remove two hex head screws.
 - Retain screws for later replacement.

Side Mount Handle

Materials Needed:

- Phillips screwdriver

To Install:

- Remove screws from the side of the door.
- Align the side mount handle with the pre-drilled holes in the door panel.



Installation

3. Insert the screws in the sequence as shown.

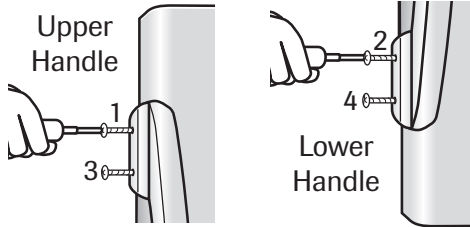

4. Ensure the door handle is snug to the door panel.

To Remove:

Reverse installation procedure.

Freezer Handles

Partial-Width Handle

Materials Needed:

- Phillips screwdriver

To Install:

1. Install handle by fastening with screws removed from edge of door.
 - If reversing freezer door, remove door plugs from top edge of door and insert into screw holes.

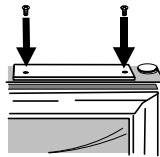

To Remove:

1. Remove handle screws with Phillips screwdriver and retain screws for later use.

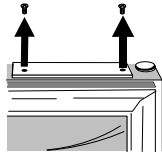

Front Mount Handle - Style 2

Materials Needed:

- Gloves to protect hands

Attach Extensions to Handle: (select models)

1. Align handle and extension as shown.
2. Place extension in handle opening.
3. Apply slight pressure to both sides of the extension piece.
4. Slide extension until it stops on inside edge of handle.

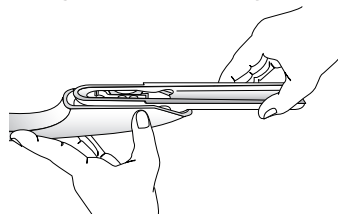

To Install:

1. The handles are to be oriented as shown.
2. Align door handle clip with the door studs.
3. Ensure the large hole in the mounting clip is positioned down on both ends of the handle.
4. Rotate the handle so that the handle is flat against the door.

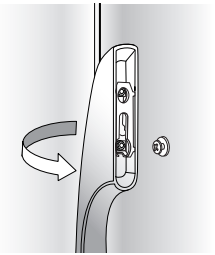
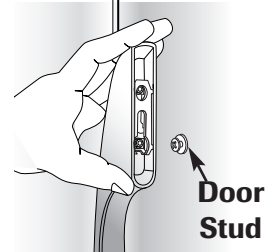
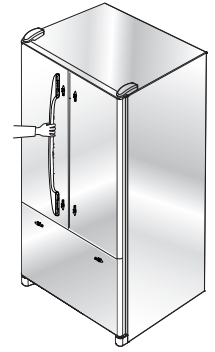

5. Grasp the handle firmly and slide down.

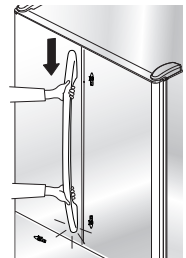

To Remove:

1. Grasp the lower part of the handle firmly, slide up, lift and remove from the surface.

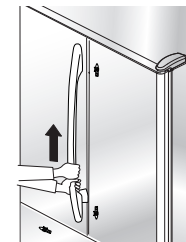

Front Mount Freezer Handle

Materials Needed:

- Gloves to protect hands.

Notes:

- There is a slight curve to this style of freezer handle.
- For proper installation, be sure handle is oriented as shown.

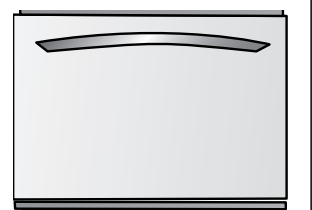



Installation

To Install:

1. Align drawer handle clips to the left of the studs attached to the freezer drawer.
2. Ensure the large hole in the mounting clip is positioned to the right on both ends of the handle.
3. Rotate the handle so the left base is flat against the door.
4. Grasp the handle firmly and slide handle to the right.

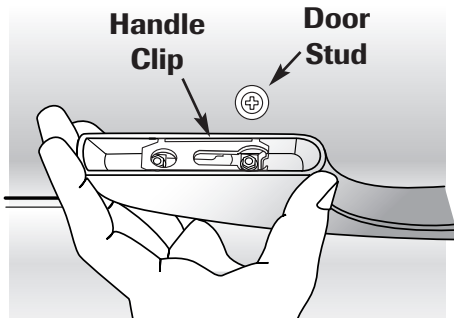

To Remove:

1. With both hands, firmly grasp the handle toward the right side.
2. Slide toward the *left*, lift and remove from the surface.

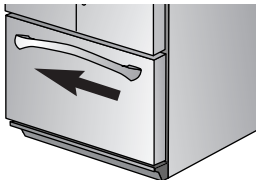

Handle Removal

Euro Handles

This handle style is installed at the factory

Materials Needed:

- $\frac{3}{32}$ " Allen wrench

To Remove:

- Remove set screw from handle mounting post using $\frac{3}{32}$ " Allen wrench.
- Repeat the procedure on all posts to remove the handle.

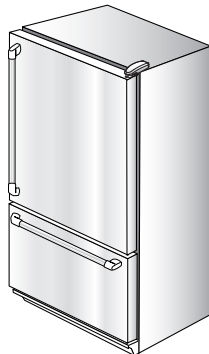

To Replace:

- Align handle with the mounting posts.
- Fully tighten all set screws to secure handle in place.

Opening and Closing Your Fresh Food Doors (select models)

Your new refrigerator is uniquely designed with two fresh food doors. Either door can be opened or closed independently of one another.

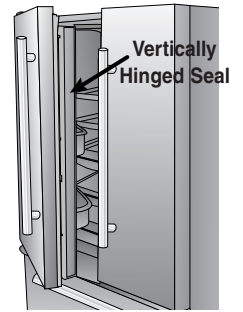

There is a vertically-hinged section on the left fresh food door. When the left door is closed, the hinged section automatically forms a seal between the two doors when both doors are closed.

When the left door is opened, the hinged seal automatically folds inward so that it is out of the way.

⚠ WARNING

To avoid electrical shock which can cause severe personal injury or death, **DO NOT** attempt to remove the hinged seal from the fresh food section.

⚠ CAUTION

To avoid possible product damage, **ALWAYS** verify that the hinged seal is folded against the edge of the door prior to closing.

How to Connect the Water Supply (select models)

⚠ WARNING

Contact a qualified engineer to perform this task.

Ice Maker Operation

- To turn ice maker **On** push arm down from locked position.

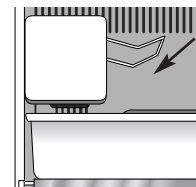

- Lift arm up and lock into position to turn ice maker **Off**.



Temperature Controls

Touch Temperature Controls (select models, style varies by model)



The controls are located at the top front of the refrigerator compartment.

Control



Initial Control Settings

After plugging the refrigerator in, set the controls.

- Pressing the  or  pads adjusts the controls to the desired setting.
- The temperature control range for both compartments is 1 through 7 (coldest).
- Set the Freezer control on **4**.
- Set the Refrigerator control on **4**.
- Let the refrigerator run at least 8 to 12 hours *before* adding food.





Warm Cabinet Surfaces

At times, the front of the refrigerator cabinet may be warm to the touch. This is a normal occurrence that helps prevent moisture from condensing on the cabinet. This condition will be more noticeable when you first start the refrigerator, during hot weather and after excessive or lengthy door openings.

Adjusting the Controls

- 24 hours after adding food, you may decide that one or both compartments should be colder or warmer. If so, adjust the control(s) as indicated in the *Temperature Control Guide* table below. See page 12 for instructions on checking compartment temperature.
- Except when starting the refrigerator, **do not** change either control more than one number at a time.
- Allow 24 hours for temperatures to stabilize.

Temperature Control Guide

Refrigerator too warm	Set the Refrigerator control to next higher number by pressing the  pad.
Refrigerator too cold	Set the Refrigerator control to next lower number by pressing the  pad.
Freezer too warm	Set the Freezer control to next higher number by pressing the  pad.
Freezer too cold	Set the Freezer control to next lower number by pressing the  pad.
Turn control OFF	Press the Refrigerator or freezer  pad until a dash (–) appears in the display.



Fresh Food Features

Shelves

⚠ CAUTION

To avoid personal injury or property damage, observe the following:

- **Never** attempt to adjust a shelf that is loaded with food (except in the case of the Elevator™ shelf).
- Confirm shelf is secure *before* placing items on shelf.
- Handle tempered glass shelves carefully. Shelves may break suddenly if nicked, scratched, or exposed to sudden temperature change.

Your refrigerator has either Spill-Catcher™ or non-sealed Shelves. The Spill-Catcher™ shelves have a spill retainer edge which allows for easier clean up and some are equipped with the Easy Glide™ slide out feature. To slide out (select models), grasp the front of the shelf and pull forward. Push in the shelf to return to the original position.

To Remove a Shelf:

- Slightly tilt up the front and lift up the rear of the shelf, then pull the shelf straight out.

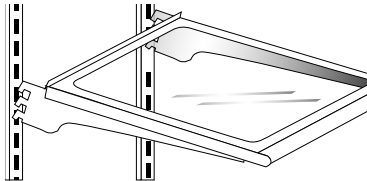

To Lock the Shelf Into Another Position:

- Tilt up the front edge of the shelf.
- Insert the hooks into the desired frame openings and let the shelf settle into place.
- Be sure the shelf is securely locked at the rear.

Elevator™ Shelf (select models)

The fresh food compartment is equipped with an Elevator™ shelf.

This shelf can be adjusted up or down without having to be unloaded of its contents. To adjust an Elevator™ shelf, pull out the knob on the crank handle. Rotate the crank *clockwise* to raise the height of the shelf, and *counterclockwise* to lower the height of the shelf.

Note: Do not raise the shelf to the very top of the vertical rails, as the shelf may become jammed.

To Remove:

Completely unload the shelf and pull the shelf forward. When the shelf stops, press up on the tabs located underneath its outside edges, then continue pulling forward, clear of the frame.

To Install:

Align the shelf to the frame and push it all the way back. (There is no need to depress the tabs for reinstallation).

In ordinary use, the Elevator™ shelf frame assembly does not require removal. Though unlikely, and not recommended, the correct removal procedure is as follows:

To Remove:

- Unload the shelf completely.
- Remove glass shelf by pulling forward. When shelf stops lift up and continue pulling forward.
- Manually move the two rear latches toward the shelf center.
- While supporting the entire shelf and frame from underneath, lift slightly and rotate the assembly approximately 30° to allow the rear mechanism to clear the vertical rear side rails.
- The entire assembly can then be moved forward and clear of the refrigerator compartment.

To Install:

- Reverse the removal procedure. Be sure the shelf is in a level position.
- When the sliding shelf is pushed to the rear, it will reposition the rear latches to their correct operating position.

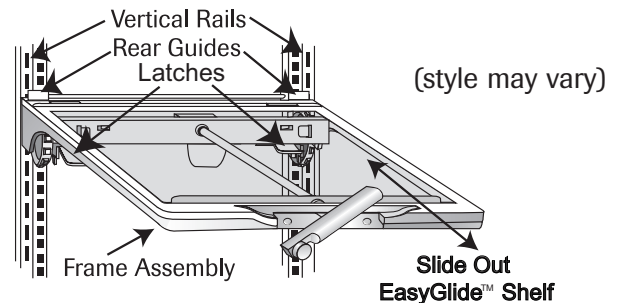



Fresh Food Features

Door Storage

Dairy Compartment

The Dairy Compartment provides convenient door storage for spreadable items such as butter and margarine. This compartment can be moved to different locations to accommodate storage needs. To use the dairy compartment, raise the cover.

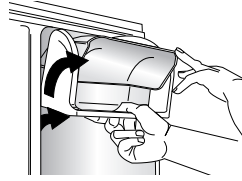

To Remove:

- Raise the cover, pull upward and tilt out.

To Install:

- Reverse above procedure.

Door Buckets

Door Buckets can be moved to meet storage needs.

To Remove:

- Slide bucket up and pull straight out.

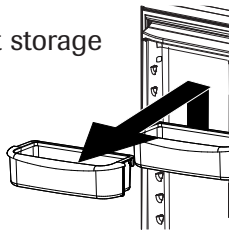

To Install:

- Slide bucket in and down until firmly seated in the door liner.

Full-Width Door Shelf

Full-Width Door Shelf removes for easy cleaning.

To Remove:

- Slide shelf up and pull straight out.

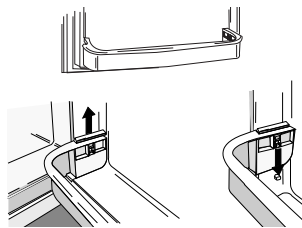

To Install:

- Reverse above procedure.

Storage Drawers

Crisper Top

The Crisper Top serves as the lower fresh food shelf.

To Remove the Crisper Top:

- Remove crisper drawers as indicated on page 11.
- Place hand under the frame to push up the glass. Lift glass out.
- Lift frame from refrigerator liner rails.

To Install:

- Repeat above instructions in reverse order.

Snack Drawer (select models)

The Snack Drawer can be used for storage of miscellaneous items or extra produce.

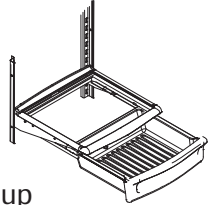

To Remove:

- Pull drawer out to full extension. Tilt up front of drawer and pull straight out.

To Install:

- Insert drawer into frame rails and push back into place.

Beverage Chiller™ (select models)

The Beverage Chiller™ keeps beverages and other items cooler than the rest of the fresh food section. A cold air inlet allows air from the freezer section to pass into the beverage chiller. The Beverage Chiller™ control is located on the left wall of the fresh food compartment. The control adjusts the amount of cold air allowed in to the beverage chiller. For a cooler temperature in the Beverage Chiller™ slide the control down.



To Remove:

- First remove the pick off shelf to the left of the Beverage Chiller™.
- Firmly hold each side of beverage chiller, lift up and away from door liner.

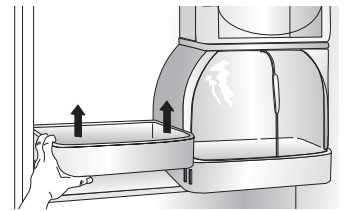

To Install:

- Reverse above procedure.

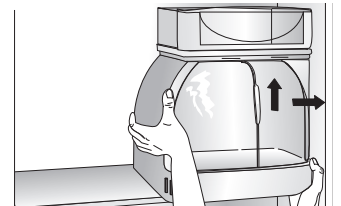



Fresh Food Features

Humidity-Controlled Crisper Drawers

The Crisper Drawers provide a higher humidity environment for fresh fruit and vegetable storage.

Controls

The Crisper Controls regulate the amount of humidity in the crisper drawer. Slide the control toward the **Fruit** setting when storing produce with outer skins. Slide the control toward the **Vegetable** setting when storing leafy produce.



To Remove:

- Pull drawer out to full extension. Tilt up front of drawer and pull straight out.

To Install:



- Insert drawer into frame rails and push back into place.

Note: For best results, keep the crisper drawers tightly closed.

Temperature-Controlled Drawer (select models)

The deli drawer is a full-width drawer with adjustable temperature control. This drawer can be used for large party trays, deli items, beverages or miscellaneous items.

There is a temperature control which adjusts the amount of cold air allowed into the drawer. The control is located on the right side of the drawer. Depending on your model, it is either on the front of the drawer or under the lid.

Set the control to **cheese** or  to provide a normal refrigerator temperature. Set the drawer on the **meats** or  setting when a temperature colder than the main refrigerator compartment is desired. Use the coldest setting when storing meats.

Notes:

- Cold air directed to the drawer can decrease refrigerator temperature. Refrigerator control may need to be adjusted.
- **Do not** place leafy vegetables in the drawer. Colder temperatures could damage leafy produce.

To Remove:

- Lift lid (select models). Pull drawer out to full extension. Tilt up front of drawer and pull straight out.

To Install:

- Push metal glide rails to the back of the refrigerator (select models). Place drawer onto rails and slide drawer back until it falls into place.

Some models feature a divider to organize the drawer into sections.

To Remove:

- Pull drawer completely out and raise the front of the divider to unhook it from the rear wall of the drawer and lift it out.

To Install:

- Hook back of divider over rear wall of the drawer and lower into place.

Accessories (select models)

Wine Trivet/Can Rack

The Wine Trivet/Can Rack accessory fits in the deli drawer or on a shelf.

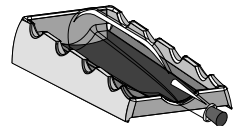

Bottles or cans can be laid crosswise, or a single bottle may be laid in the center depression.

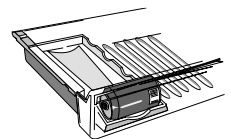

Egg Cradle

The Egg Cradle (style may vary/select models) holds a “dozen-plus” eggs. It can be removed to carry to work area or to be washed.

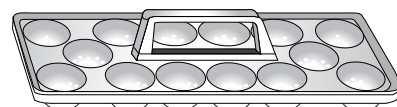



Freezer Features

Shelves and Baskets

Models with swing freezer door:

Freezer Shelf (select models)

Select models have a shelf divider.

To Remove:

- Pull shelf out to full extension. Tilt up front of shelf and pull straight out.

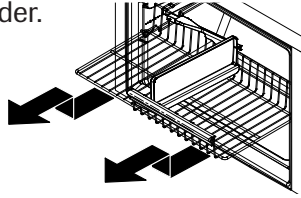

To Install:

- Insert shelf into freezer liner rails and push to back of compartment.

Wire Basket (select models)

To Remove:

- Pull basket out to full extension. Tilt up front of basket and pull straight out.

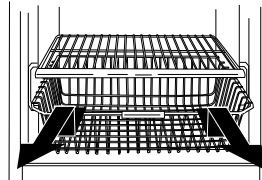

To Install:

- Insert basket into freezer liner rails and push back into place.

Freezer Door Shelf (select models)

The Freezer Door Shelf provides convenient storage for frozen food items in freezer door.

To Remove:

- Lift shelf from side liner tabs and pull out.

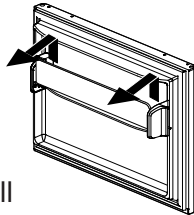

To Install:

- Fit ends of shelf on liner tabs and slide down.

Models with pullout freezer drawer:

⚠ DANGER

To prevent accidental child entrapment or suffocation risk, **do not** remove the divider in the top freezer basket.

Upper Wire Basket

To Remove:

- Pull upper basket out to full extension and lift out to remove.

To Install:

- Slide upper basket into freezer. Make sure that rear of basket hooks behind rail catch.

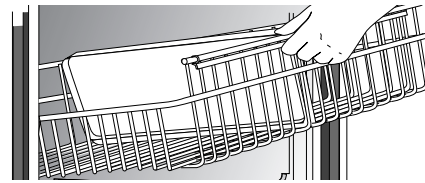

Accessories (select models)

Ice Cube Tray

The Ice Cube Tray provides an area to freeze cubes for manual dispensing of ice.

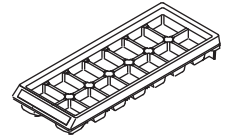

To release ice cubes from tray, hold tray upside down over a storage container and twist both ends of tray until cubes release.

The Ice Service Rack (select models) holds the ice cube tray.

To Install:

- Slide L-shaped groove of shelf down over back wall screw. Push rack back until screw is stopped in L-shaped groove **(1)**. Slide front portion of shelf over front wall screw **(2)**.

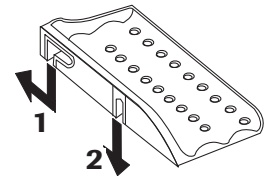

To Remove:

- Perform above steps in reverse order.



Food Storage Tips

Fresh Food Storage

- The fresh food compartment of a refrigerator should be kept between 1°-4° C with an optimum temperature of 3° C. To check the temperature, place an appliance thermometer in a glass of water and place in the center of the refrigerator. Check after 24 hours. If the temperature is above 4° C adjust the controls as explained on page 7.
- Avoid overcrowding the refrigerator shelves. This reduces the circulation of air around the food and results in uneven cooling.

Fruits and Vegetables

- Storage in the crisper drawers traps humidity to help preserve the fruit and vegetable quality for longer time periods (see page 10).
- Sort fruits and vegetables *before* storage and use bruised or soft items first. Discard those showing signs of decay.
- *Always* wrap odorous foods such as onions and cabbage so the odor does not transfer to other foods.
- While vegetables need a certain amount of humidity to remain fresh, too much humidity can shorten storage times (especially leafy vegetables). Drain vegetables well *before* storing.
- Wait to wash fresh produce until right *before* use.

Meat and Cheese

- Raw meat and poultry should be wrapped securely so leakage and contamination of other foods or surfaces does not occur.
- Occasionally mold will develop on the surface of hard cheeses (Swiss, Cheddar, Parmesan). Cut off at least an inch around and below the moldy area. Keep your knife or instrument out of the mold itself. **Do not** try to save individual cheese slices, soft cheese, cottage cheese, cream, sour cream or yogurt when mold appears.

Dairy Food

- Most dairy foods such as milk, yogurt, sour cream and cottage cheese have freshness dates on their cartons for appropriate length of storage. Store these foods in the original carton and refrigerate immediately after purchasing and after each use.

Frozen Food Storage

- The freezer compartment of a refrigerator should be kept at approximately -18° C. To check the temperature, place an appliance thermometer between the frozen packages and check after 24 hours. If the temperature is above -18° C, adjust the control as described on page 7.
- A freezer operates more efficiently when it is at least two-thirds full.

Packaging Foods for Freezing

- To minimize dehydration and quality deterioration use aluminum foil, freezer wrap, freezer bags or airtight containers. Force as much air out of the packages as possible and be sure they are tightly sealed. Trapped air can cause the food to dry out, change color and develop an off-flavor (freezer burn).
- Overwrap fresh meats and poultry with suitable freezer wrap prior to freezing.
- **Do not** refreeze meat that has completely thawed.

Loading the Freezer

- Avoid adding too much warm food to the freezer at one time. This overloads the freezer, slows the rate of freezing and can raise the temperature of frozen foods.
- Leave space between the packages so cold air can circulate freely, allowing food to freeze as quickly as possible.
- Avoid storing hard-to-freeze foods such as ice cream and orange juice on the freezer door shelves. These foods are best stored in the freezer interior where the temperature varies less with door openings.



Care and Cleaning

⚠ CAUTION

To avoid personal injury or property damage, observe the following:

- Read and follow manufacturer's directions for all cleaning products.
- **Do not** place buckets, shelves or accessories in dishwasher. Cracking or warping of accessories may result.

⚠ WARNING

To avoid electrical shock which can cause severe personal injury or death, disconnect power to refrigerator *before* cleaning. After cleaning, reconnect power.

Refrigerator Cleaning Chart

PART	DO NOT USE	DO
Smooth or Textured Painted Doors and Exterior (select models) <i>Damage to finish due to improper use of cleaning products or non-recommended products is not covered under this product's warranty.</i>	Abrasive or harsh cleaners Ammonia Chlorine bleach Concentrated detergents or solvents Metal or plastic-textured scouring pads	Use 4 tablespoons of baking soda dissolved in 1 quart (1 liter) warm, soapy water. Rinse surfaces with clean, warm water and dry immediately to avoid water spots.
Cabinet Interior		
Stainless Steel Doors and Exterior (select models) Important: <i>Damage to stainless steel finish due to improper use of cleaning products or non-recommended products is not covered under this product's warranty.</i>	Abrasive or harsh cleaners Ammonia Chlorine bleach Concentrated detergents or solvents Metal or plastic-textured scouring pads Vinegar-based products Citrus-based cleaners	Use warm, soapy water and a soft, clean cloth or sponge. Rinse surfaces with clean, warm water and dry immediately to avoid water spots. To polish and help prevent fingerprints, follow with Stainless Steel Magic Spray (part no. 20000008*).
Door Gaskets	Abrasive or harsh cleaners Metal or plastic-textured scouring pads	Use warm, soapy water and a soft, clean cloth or sponge.
Condenser Coil <i>Remove base grille to access.</i>	Anything other than a vacuum cleaner	Use a vacuum cleaner hose nozzle.
Condenser Fan Outlet Grille <i>See back of refrigerator.</i>		Use a vacuum cleaner hose nozzle with brush attachment.
Accessories <i>Shelves, buckets, drawers, etc.</i>	A dishwasher	Follow removal and installation instructions from appropriate feature section. Allow items to adjust to room temperature. Dilute mild detergent and use a soft, clean cloth or sponge for cleaning. Use a plastic bristle brush to get into crevices. Rinse surfaces with clean, warm water. Dry glass and clear items immediately to avoid spots.



Care and Cleaning

Removing Odors From Refrigerator

⚠ WARNING

To avoid electrical shock which can cause severe personal injury or death, disconnect power to refrigerator *before* cleaning. After cleaning, reconnect power.

1. Remove all food and turn the refrigerator **OFF**.
2. Disconnect power to the refrigerator.
3. Clean the walls, floor, ceiling of cabinet interior, drawers, shelves and gaskets according to the instructions on page 13.
4. Dilute mild detergent and brush solution into crevices using a plastic bristle brush. Let stand for five minutes. Rinse surfaces with warm water. Dry surfaces with a soft, clean cloth.
5. Wash and dry all bottles, containers and jars. Discard spoiled or expired items.
6. Wrap or store odor-causing foods in tightly sealed containers to prevent recurring odors.
7. Reconnect power to refrigerator and return food to refrigerator.
8. Allow the refrigerator to cool.
9. After 24 hours, check if odor has been eliminated.

If odor is still present:

1. Remove drawers and place on top shelf of refrigerator.
2. Pack refrigerator and freezer sections – including doors – with crumpled sheets of black and white newspaper.
3. Place charcoal briquettes randomly on crumpled newspaper in both freezer and refrigerator compartments.
4. Close doors and let stand 24 to 48 hours.

Energy Saving Tips

- Avoid overcrowding refrigerator shelves. This reduces air circulation around food and causes refrigerator to run longer.
- Avoid adding too much warm food to refrigerator at one time. This overloads compartments and slows rate of cooling.
- **Do not** use aluminum foil, wax paper, or paper toweling as shelf liners. This decreases air flow and causes refrigerator to run less efficiently.
- A freezer that is two-thirds full runs most efficiently.
- Locate refrigerator in coolest part of room. Avoid areas of direct sunlight, or near heating ducts, registers or other heat producing appliances. If this is not possible, isolate exterior by using a section of cabinet.
- Clean door gaskets every three months according to cleaning instructions. This will assure that door seals properly and refrigerator runs efficiently.
- Take time to organize items in refrigerator to reduce time that door is open.
- Be sure your doors are closing securely by leveling refrigerator as instructed in your installation instructions.
- Clean condenser coils as indicated in the cleaning instructions every three months. This will increase energy efficiency and cooling performance.

Care and Cleaning

Replacing Light Bulbs

WARNING

To avoid electrical shock which can cause severe personal injury or death, disconnect power to refrigerator *before* replacing light bulb. After replacing light bulb, reconnect power.

CAUTION

To avoid personal injury or property damage, observe the following:

- Allow light bulb to cool.
- Wear gloves when replacing light bulb.

Fresh Food Section (style of light shield varies)

1. Slide clear light shield toward back of compartment to release from light assembly.
2. Remove light bulbs.
3. Replace with appliance bulbs **no greater than 40 watts**.
4. Replace light shield by aligning edge of shield with control housing. Slide shield toward front of refrigerator until it locks into place on 'T' shape locking tab. **Do not** force shield beyond locking point. Doing so may damage light shield.

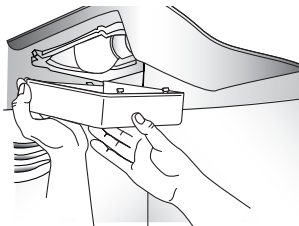

Freezer (style of light shield varies)

1. Reach behind the light cover.
2. With firm pressure, press forward on the notches at the back of the cover and pull down. The cover will open from the back.
3. Remove the cover.
4. Remove light bulb.
5. Replace bulb with appliance bulb **no greater than 40 watts**.
6. Insert front tabs of light cover into slots in freezer liner and snap rear portion over light assembly until rear tab engages.

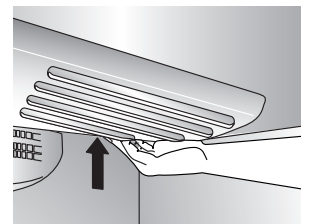
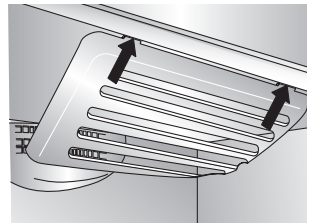
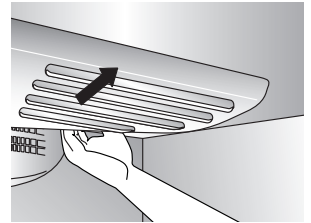



Care and Cleaning

Preparing for Vacation

⚠ CAUTION

If your refrigerator has a dispenser and there is any possibility that the temperature can drop below freezing where the refrigerator is located, the water supply system (including the water tank and the water valve) must be drained by a qualified servicer.

For short vacations or absences (three months or less):

1. Remove all perishables.
2. If no one will be checking in on the refrigerator during your absence, remove all frozen items also.
3. If your refrigerator has an automatic ice maker:
 - Shut off the water supply to the ice maker at least one day ahead of time.
 - After the last load of ice drops, raise the wire shut off arm to the **OFF** position.
 - Empty the ice bin.
4. If the room temperature will drop below 13° C, follow the instructions for longer absences.

For long vacations, absences (more than three months) OR if the room temperature will drop below 13° C:

1. Remove food.
2. If your refrigerator has an automatic ice maker:
 - Shut off the water supply to the ice maker at least one day ahead of time.
 - After the last load of ice drops, raise the wire shut off arm to the **OFF** position.
 - Empty the ice bin.
3. Turn the Freezer control to **OFF**.
4. Unplug the refrigerator.
5. Thoroughly clean the interior of both compartments with a baking soda solution and a clean, soft cloth (four tablespoons of baking soda in one quart of warm water).
6. Dry thoroughly.
7. Leave the doors open to prevent the formation of mold and mildew.

Upon your return:

After a short vacation or absence:

For models with automatic ice makers:

- Reconnect the water supply and turn on supply valve.
- Monitor water connection for 24 hours and correct leaks if necessary.
- Restart the ice maker.
- Discard at least the first *three* ice harvests.

After a long vacation or absence:

- If your refrigerator has an automatic ice maker, reconnect the water supply and turn on supply valve.
- Plug the refrigerator back in and reset controls (see page 8).
- Monitor water connection for 24 hours and correct leaks, if necessary.
- Restart the ice maker.
- Discard ice produced within the first 12 hours (at least the first *three* harvests).

Preparing to move:

- Follow the above instructions for long vacations/absences, through step 6.
- Secure all loose items such as shelves and drawers by taping them securely in place to prevent damage.
- Tape the doors shut.
- Use an appliance dolly when moving the refrigerator. **ALWAYS** truck the refrigerator from its side or back - **NEVER** from its front.
- Be sure the refrigerator stays in an upright position during moving.

Operating Sounds

Improvements in refrigeration design may produce sounds in your new refrigerator that are different or were not present in an older model. These improvements were made to create a refrigerator that is better at preserving food, is more energy efficient, and is quieter overall. Because new refrigerators run quieter, sounds may be detected that were present in older refrigerators, but were masked by higher sound levels. Many of these sounds are normal. Please note that the surfaces adjacent to a refrigerator, such as hard walls, floors and cabinetry may make these sounds seem even louder. The following are some of the normal sounds that may be noticed in a new refrigerator.

SOUND	POSSIBLE CAUSE	SOLUTION
Clicking	• Freezer control (A) clicks when starting or stopping compressor.	• Normal operation
	• Motorized device (B) sounds like an electric clock and snaps in and out.	• Normal operation
Air rushing or whirring	• Freezer fan (C) and condenser fan (D) make this noise while operating.	• Normal operation
Gurgling or boiling sound	• Evaporator (E) and heat exchanger (F) refrigerant makes this noise when flowing.	• Normal operation
Thumping	• Ice cubes from ice maker (select models) drop into ice bucket (G) .	• Normal operation
Vibrating noise	• Compressor (H) makes a pulsating sound while running.	• Normal operation
	• Refrigerator is not level.	• See pages 3-4 for details on how to level your refrigerator.
Buzzing	• Ice maker water valve (I) hookup (select models) buzzes when ice maker fills with water.	• Normal operation
Humming	• Ice maker (J) is in the 'on' position without water connection.	• Stop sound by raising ice maker arm to OFF position.
	• Compressor (H) can make a high-pitched hum while operating.	• Normal operation
Hissing or popping	• Defrost heater (K) hisses, sizzles or pops when operational.	• Normal operation

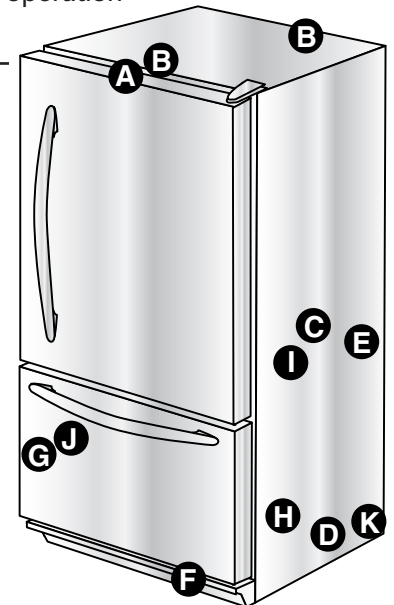



Troubleshooting

PROBLEM	POSSIBLE CAUSES	WHAT TO DO	
Freezer control and lights are on, but compressor is not operating	Refrigerator is in defrost mode.	Normal operation. Wait 40 minutes to see if refrigerator restarts.	
Crisper drawer temperature is too warm	Control settings are too low.	See page 7 to adjust controls.	
Refrigerator does not operate	Refrigerator is not plugged in.	Plug in refrigerator.	
	Control is not on.	See page 7 to adjust your controls.	
	Fuse is blown, or circuit breaker needs to be reset.	Replace any blown fuses. Check circuit breaker and reset, if necessary.	
	Power outage has occurred.	Call local power company listing to report outage.	
Refrigerator still won't operate	Refrigerator is malfunctioning.	Unplug refrigerator and transfer food to another refrigerator. If another refrigerator is not available, place dry ice in freezer section to preserve food. Warranty does not cover food loss. Contact service for assistance.	
Food temperature is too cold	Condenser coils are dirty.	Clean according to the chart on page 13.	
	Refrigerator or freezer controls are set too high.	See page 8 to adjust your controls.	
Food temperature is too warm	Door is not closing properly.	Refrigerator is not level. See page 3 for details on how to level your refrigerator. Check gaskets for proper seal. Clean, if necessary, according to the chart on page 13. Check for internal obstructions that are keeping door from closing properly (i.e. improperly closed drawers, ice buckets, oversized or improperly stored containers, etc.)	
	Controls need to be adjusted.	See page 8 to adjust your controls.	
	Condenser coils are dirty.	Clean according to the chart on page 13.	
	Rear air grille is blocked.	Check the positioning of food items in refrigerator to make sure grille is not blocked. Rear air grilles are located under crisper drawers.	
	Door has been opened frequently, or has been opened for long periods of time.	Reduce time door is open. Organize food items efficiently to assure door is open for as short a time as possible.	
	Food has recently been added.	Allow time for recently added food to reach refrigerator or freezer temperature.	
	Refrigerator has an odor	Compartment is dirty or has odor-causing food.	Clean according to instructions on page 14.
	Water droplets form on outside of refrigerator	Check gaskets for proper seal.	Clean according to the chart on page 13.
Humidity levels are high.		Normal during times of high humidity.	
Controls require adjustment.		See page 7 to adjust your controls.	



Troubleshooting

PROBLEM	POSSIBLE CAUSES	WHAT TO DO	
Water droplets form on inside of refrigerator	Humidity levels are high or door has been opened frequently.	See page 8 to adjust your controls. Reduce time door is open. Organize food items efficiently to assure door is open for as short a time as possible.	
	Check gaskets for proper seal.	Clean, if necessary, according to the chart on page 13.	
Refrigerator or ice maker makes unfamiliar sounds or seems too loud	Normal operation.	See page 17.	
Crisper drawers do not close freely	Contents of drawer, or positioning of items in the surrounding compartment could be obstructing drawer.	Reposition food items and containers to avoid interference with the drawers.	
	Drawer is not in proper position.	See page 10 for proper drawer placement.	
	Refrigerator is not level.	See page 3 for details on how to level your refrigerator.	
	Drawer channels are dirty or need treatment.	Clean drawer channels with warm, soapy water. Rinse and dry thoroughly. Apply a thin layer of petroleum jelly to drawer channels.	
Refrigerator runs too frequently	Doors have been opened frequently or for long periods of time.	Reduce time door is open. Organize food items efficiently to assure door is open for as short a time as possible. Allow interior environment to adjust for period the door has been opened.	
	Humidity or heat in surrounding area is high.	Normal operation.	
	Food has recently been added.	Allow time for recently added food to reach refrigerator or freezer temperature.	
	Refrigerator is exposed to heat by environment or by appliances nearby.	Evaluate your refrigerator's environment. Refrigerator may need to be moved to run more efficiently.	
	Condenser coils are dirty.	Clean, if necessary, according to the chart on page 13.	
	Controls need to be adjusted.	See page 8 to adjust your controls.	
	Door is not closing properly.	Refrigerator is not level. See page 3 for details on how to level your refrigerator.	Refrigerator is not level. See page 3 for details on how to level your refrigerator.
		Check gaskets for proper seal.	Clean, if necessary, according to the chart on page 13.
		Check for internal obstructions that are keeping door from closing properly (i.e. improperly closed drawers, ice buckets, oversized or improperly stored containers, etc.)	
	Normal Operation		See <i>Operating Sounds</i> on page 17.

Troubleshooting

Ice

PROBLEM	POSSIBLE CAUSES	WHAT TO DO
Refrigerator is leaking water	Supply tubing was used to complete water connection.	The manufacturer recommends using copper tubing for installation. Plastic is less durable and can cause leakage. The manufacturer is not responsible for property damage due to improper installation or water connection.
	Improper water valve was installed.	Check water connection procedure. Self-piercing and 0.5 cm saddle valves cause low water pressure and may clog the line over time. The manufacturer is not responsible for property damage due to improper installation or water connection.
Ice forms in inlet tube to ice maker	Water pressure is low.	Water pressure must be between 137 to 689 kpa to function properly.
	Freezer temperature is too high.	Adjust Freezer control (see page 8). Freezer is recommended to be approximately -18° C.











Notes



Frigorífico

Congelador inferior

Guía de uso y cuidado

	Instrucciones importantes sobre seguridad	23-24
	Instalación	25-29
	Controles de la temperatura	30
	Características del compartimiento del frigorífico	31-33
	Características del congelador	34
	Sugerencias para conservar los alimentos	35
	Cuidado y limpieza	36-39
	Sonidos del funcionamiento	40
	Localización y solución de averías	41-43
	Guide d'utilisation et d'entretien français	44-65
	Benutzungs- und Pflegeanleitungen – Deutsch	66-87
	Italiano – Guida all'uso e alla manutenzione	88-109
	Ελληνικές οδηγίες χρήσης και φροντίδας	110-131
	Guia de Uso e Cuidado em Português	132-153
	Nederlandse gebruiks- en onderhoudshandleiding ..	154-175
	Dansk betjeningsvejledning	176-197
	Svensk manual	198-219
	Suomenkielinen käyttö- ja huolto-ohje	220-241
	Norsk bruks- og vedlikeholdsanvisning	242-263
	Türkçe Kullanım ve Bakım Kılavuzu	264-287



Instrucciones importantes sobre seguridad

Instalador: Por favor deje esta guía junto con el electrodoméstico.

Consumidor: Por favor lea y conserve esta Guía de uso y cuidado para referencia futura. Esta guía contiene información sobre el uso y mantenimiento apropiado de este electrodoméstico.

Conserve el recibo de compra y/o el cheque cancelado como comprobante de compra.

Si necesita servicio póngase en contacto con su distribuidor local para obtener información sobre la garantía.

Tenga el número completo de modelo y de serie para identificación de su refrigerador. Estos se encuentran en una placa de datos dentro del compartimiento del refrigerador en el lado superior izquierdo. Anote estos números a continuación para su fácil acceso.

Número de Modelo _____

Número de Serie _____

Fecha de Compra _____

En nuestro continuo afán de mejorar la calidad de nuestros electrodomésticos, puede que sea necesario modificar el electrodoméstico sin actualizar esta guía.

Información sobre las instrucciones de seguridad

Las advertencias e instrucciones importantes sobre seguridad que aparecen en esta guía no están destinadas a cubrir todas las posibles circunstancias y situaciones que puedan ocurrir. Se debe ejercer sentido común, precaución y cuidado cuando instale, efectúe mantenimiento o cuando use este electrodoméstico.

Siempre póngase en contacto con su distribuidor, agente de servicio o fabricante si surgen problemas o situaciones que usted no comprenda.

Reconozca los símbolos, avisos y etiquetas de seguridad

PELIGRO

PELIGRO – Riesgos inmediatos que **CAUSARÁN** lesión personal grave o mortal.

ADVERTENCIA

ADVERTENCIA – Peligros o prácticas no seguras que **PODRÍAN** causar lesión personal grave o mortal.

ATENCIÓN

ATENCIÓN – Peligros o prácticas no seguras que **PODRÍAN** causar lesión personal menos grave.

PELIGRO

A fin de reducir el riesgo de lesión o muerte, siga las precauciones básicas incluyendo las siguientes:

IMPORTANTE: Los refrigeradores desechados o abandonados son peligrosos - "aunque sólo se dejen unos días". Si va a deshacerse de su refrigerador antiguo, por favor siga las siguientes instrucciones para ayudar a prevenir accidentes.

Antes de deshacerse de su refrigerador o congelador antiguo:

- Retire las puertas.
- Deje las bandejas en su lugar de modo que los niños no puedan entrar fácilmente.

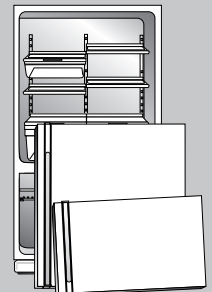



Instrucciones importantes de seguridad

⚠ ADVERTENCIA

A fin de reducir el riesgo de incendio, choque eléctrico, lesión grave o mortal cuando use su refrigerador, siga estas precauciones básicas, incluyendo las siguientes:

1. Lea todas las instrucciones antes de usar el refrigerador.
2. Observe todos los códigos y reglamentos locales.
3. Asegúrese de seguir las instrucciones de puesta a tierra.
4. Consulte con un electricista cualificado si no está seguro de que el electrodoméstico está puesto a tierra en forma correcta.
5. **No** use una tubería de gas para la puesta a tierra.
6. **No** use una tubería de agua fría para la puesta a tierra.
7. El refrigerador ha sido diseñado para funcionar con una fuente de energía eléctrica de 220-240 voltios, 10 amperios, 50 Hz.
8. **No** modifique el enchufe del cordón eléctrico. Si el enchufe no calza en el tomacorriente, pida a un electricista cualificado que instale un tomacorriente apropiado.
9. **No** use un adaptador de dos clavijas, un cordón de extensión ni regletas protectoras de tomas múltiples.
10. **No** manipule indebidamente los controles del refrigerador.
11. **No** repare ni reemplace ninguna pieza del refrigerador a menos que sea específicamente recomendado en la Guía de uso y cuidado o en las instrucciones para reparaciones que pueden ser efectuadas por el usuario. **No** intente hacer reparaciones si no comprende las instrucciones o si son demasiado complicadas para sus conocimientos.
12. *Siempre* desenchufe el refrigerador antes de intentar cualquier reparación. Desenchufe el cordón tomándolo del enchufe y no tirando del cordón.
13. Instale el refrigerador de acuerdo con las instrucciones de instalación. Todas las conexiones para el agua, energía eléctrica y puesta a tierra deben cumplir con los códigos locales y ser realizadas por personal cualificado cuando sea necesario.
14. Mantenga su refrigerador en buen estado. Si se golpea o deja caer se puede ocasionar daño, mal funcionamiento o escapes. Si ocurre daño, haga revisar el refrigerador por un técnico de servicio capacitado.
15. Reemplace los cordones eléctricos que estén gastado y/o los enchufes sueltos.
16. *Siempre* lea y siga las instrucciones de conservación y del medio ambiente ideal recomendado por el fabricante para los alimentos que sean guardados en el refrigerador.
17. Su refrigerador **no** debe hacerse funcionar en presencia de vapores explosivos.
18. Los niños **no** se deben trepar, colgar ni parar en ninguna parte del refrigerador.
19. Limpie los derrames o escapes de agua asociados con la instalación del agua.
20. Este electrodoméstico no debe ser usado sin supervisión por niños muy pequeños o personas débiles.
21. Es necesario supervisar a los niños pequeños para que no jueguen con el refrigerador.

Instalación del refrigerador

Estas instrucciones son proporcionadas para ayudarle a instalar su refrigerador. El fabricante no asume ninguna responsabilidad por la instalación incorrecta.

Cómo proceder...

La conexión de este refrigerador debe ser realizada por un técnico cualificado de acuerdo con estas instrucciones de instalación. Mida la abertura de la puerta y la profundidad y ancho del refrigerador. Retire las manijas o puertas si es necesario. El técnico además debe hacer lo siguiente:

1. Observar todos los reglamentos de conexión de la compañía de electricidad y de la compañía de agua locales.
2. Realizar la conexión del suministro de agua antes de la conexión del suministro eléctrico.

La reparación o reemplazo del cordón eléctrico debe ser efectuada por un técnico cualificado.

Nota:

Cuando llame o escriba acerca de un problema de servicio, por favor incluya la siguiente información:

- a. Su nombre, dirección y número de teléfono;
- b. Número de modelo y número de serie;
- c. Nombre y dirección de su distribuidor o técnico;
- d. Una descripción clara del problema que está experimentando;
- e. Comprobante de compra (recibo de compra).

CONSERVE ESTAS INSTRUCCIONES PARA REFERENCIA FUTURA



Instalación

⚠ ADVERTENCIA

La instalación debe ser efectuada por un técnico cualificado solamente.

Su frigorífico fue empacado cuidadosamente para el embarque. Retire y deseche la cinta adhesiva y el empaque de las bandejas. **No** retire la placa del número de serie.

Medición de la cavidad

Cuando instale el frigorífico, tenga cuidado al hacer las mediciones. Se debe dejar un espacio libre de 1,3 cm en la parte superior y en la parte de atrás del frigorífico.

Nota: Modelos de 60 cm de profundidad

Recorte las esquinas de la superficie del mostrador en un ángulo de 45° si el mostrador sobresale en 25 mm. Deje 5 mm de espacio libre en ambos lados del frigorífico y 7 mm de despeje en la parte superior para facilitar la instalación y el nivelado. No es necesario un espacio libre mínimo en la parte trasera del gabinete.

Los revestimientos del subsuelo o del piso (es decir, alfombras, baldosas, pisos de madera, tapetes) pueden disminuir el tamaño de la cavidad.

Se puede obtener más espacio libre usando el procedimiento de nivelación descrito en la sección *Nivelado*.

Importante: Si el frigorífico va a ser instalado en una cavidad en que la parte superior del mismo quedará completamente cubierta, use las dimensiones desde el piso hasta la parte superior de la tapa de la bisagra para verificar el espacio libre apropiado.

Transporte del frigorífico

- **NUNCA** transporte el frigorífico de costado. Si no es posible transportarlo en posición vertical, hágalo descansar sobre la parte trasera. Deje el frigorífico en posición vertical durante aproximadamente 30 minutos *antes* de enchufarlo a fin de asegurar de que el aceite vuelva al compresor. Si el frigorífico se enchufa inmediatamente, se puede causar daño a las piezas internas.
- Use una carretilla de mano cuando mueva el frigorífico. **SIEMPRE** coloque la carretilla de mano por el costado o por la parte trasera del frigorífico - **NUNCA** por el frente.
- Proteja el acabado exterior del frigorífico durante el transporte envolviendo el gabinete en frazadas o colocando material acolchado entre el frigorífico y la carretilla.
- Asegure el frigorífico firmemente en la carretilla de mano con flejes o cuerdas elásticas. Pase los flejes a través de las manijas cuando sea posible. **No** apriete demasiado los materiales de sujeción pues pueden hendir o dañar el acabado exterior.

Ubicación

- **No** instale el frigorífico cerca del horno, del radiador o de otra fuente de calor. Si esto no es posible, proteja el frigorífico con material de los armarios.
- **No** instale el frigorífico en un lugar donde la temperatura pueda bajar a menos de 13° C o subir a más de 43° C. Con tales temperaturas puede ocurrir mal funcionamiento.
- El frigorífico ha sido diseñado solamente para uso doméstico en el interior.

Como retirar y reinstalar la puerta y las bisagras

⚠ ADVERTENCIA

Póngase en contacto con un técnico cualificado para llevar a cabo esta tarea.

Conexión del suministro de agua (modelos selectos)

⚠ ADVERTENCIA

Póngase en contacto con un técnico cualificado para llevar a cabo esta tarea.

Nivelado

⚠ ATENCIÓN

A fin de proteger sus bienes materiales o el frigorífico contra daño, siga las siguientes instrucciones:

- Proteja el vinilo u otro revestimiento del piso con cartón, alfombras u otros materiales protectores.
- No use herramientas eléctricas cuando lleve a cabo el procedimiento de nivelado.

Para mejorar el aspecto y mantener el buen rendimiento, el frigorífico debe estar nivelado.

Nota: Lleve a cabo, si es necesario, la inversión de la puerta, la instalación de paneles y/o la conexión del suministro de agua antes de nivelar el frigorífico.

Materiales necesarios:

- Llave de tuercas hexagonal de 3/8"
- Nivel de carpintero

1. Retire la rejilla inferior.

- Sujétela firmemente y tire de ella hacia afuera para desengancharla.

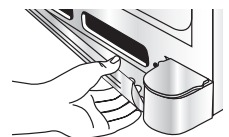



Instalación

- Usando la llave de tuercas hexagonal, gire ambos tornillos de ajuste delanteros **(A)** para levantar o para bajar la parte delantera del refrigerífico.



- Los modelos selectos también tienen tornillos de ajuste traseros **(B)**. Usando la llave de tuercas hexagonal, gire ambos tornillos de ajuste traseros **(B)** para levantar o para bajar la parte trasera del refrigerífico.

- Usando el nivel de carpintero, asegúrese de que la parte delantera del refrigerífico esté 6 mm o 1/2 burbuja más alta que la parte trasera del refrigerífico y que el refrigerífico esté nivelado de lado a lado.

- Gire ambos tornillos niveladores **(C)** a la *derecha* hasta que queden firmes contra el piso.

- Modelos con congelador de cajón solamente: Gire ambos tornillos de ajuste (A) a la izquierda, de modo que el peso completo del refrigerífico descansa en los tornillos niveladores.**

- Vuelva a colocar la rejilla inferior.

- Alinee los clips de montaje de la rejilla inferior con las ranuras inferiores del gabinete.
- Primero coloque a presión la porción inferior.** Empuje hacia abajo la parte superior de la rejilla hasta que la porción superior entre a presión en su lugar.

Para los modelos con cajón deslizante solamente:

- Gire ambos tornillos niveladores a la *derecha* hasta que queden firmes contra el piso. **Gire los tornillos de ajuste de los rodillos 2 o 3 veces a la izquierda, de modo que el peso completo del refrigerífico descansa en los tornillos niveladores.**

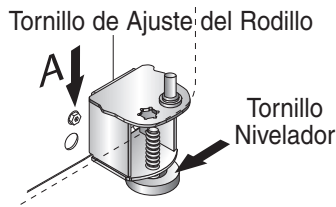

- Vuelva a colocar la rejilla inferior. Vea las marcas en el lado interior de la rejilla para asegurar su instalación correcta.

Manijas

Si no están instaladas, las manijas se encuentran en el interior del compartimiento del refrigerífico o fijas en la parte trasera.

Retire y deseche la cinta adhesiva y el material de empaque de las manijas.

El diseño de las manijas varía de un refrigerífico a otro. Use las instrucciones correspondientes a su modelo que se indican a continuación.

Manijas del compartimiento del refrigerífico

Manijas de montaje delantero – Estilo 1

Materiales necesarios:

- Destornillador Phillips
- Llave de tuercas hexagonal de 5/16"

Instalación:

- Retire del frente de la puerta los tornillos de cabeza hexagonal de 0,6 cm con una llave de tuercas y retire el tornillo de la parte superior de la puerta con un destornillador Phillips.
- Alinee los agujeros de las manijas con los agujeros de los tornillos e instale las manijas con los dos tornillos hexagonales que se retiraron en el paso 1.

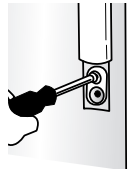
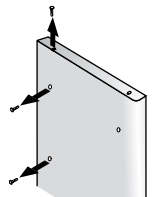

- Ubique la moldura de la manija en el paquete de los documentos e instálela sobre la parte superior e inferior de la manija, como se muestra.
- Asegure la moldura superior de la manija con el tornillo restante retirado en el paso 1.
- Coloque a presión la moldura inferior sobre la parte inferior de la manija.

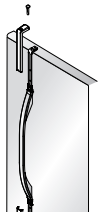



Instalación

Desmontaje:

1. Retire la moldura superior de la manija superior sacando el tornillo superior de la manija.
 - Conserve la moldura y el tornillo para su colocación posterior.
2. Levante la moldura inferior de la manija con un destornillador de punta plana envuelto en cinta adhesiva protectora.
 - Conserve la moldura para su colocación posterior.
3. Retire los dos tornillos de cabeza hexagonal.
 - Conserve los tornillos para su colocación posterior.



Manija de montaje lateral

Materiales necesarios:

- Destornillador Phillips

Instalación:

1. Retire los tornillos del costado de la puerta.
2. Alinee la manija de montaje lateral con los agujeros pretaladrados en el panel de la puerta.
3. Inserte los tornillos en la secuencia mostrada.

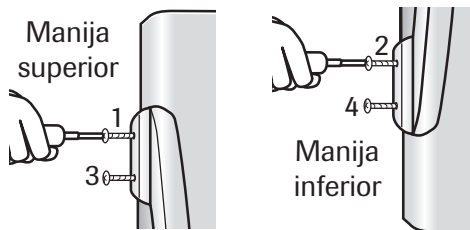
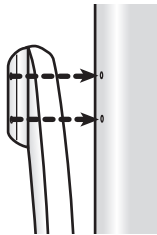

4. Asegúrese de que la manija de la puerta quede bien asegurada en el panel de la puerta.

Desmontaje:

Invierta el procedimiento de instalación.

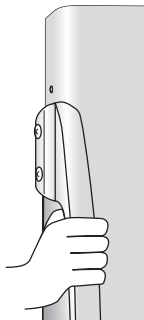

Manijas del congelador

Manija de medio ancho

Materiales necesarios

- Destornillador Phillips

Instalación:

1. Instale la manija asegurándola con los tornillos que retiró del borde de la puerta.
 - Si está cambiando de lado la puerta del congelador, retire los tapones del borde superior de la puerta e insértelos en los agujeros de los tornillos.

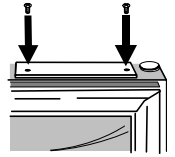

Desmontaje:

1. Retire los tornillos de la manija con un destornillador Phillips. Conserve los tornillos para su uso posterior.

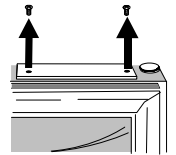

Manija de montaje delantero – estilo 2

Materiales necesarios

- Guantes para protección de las manos

Instalación de las extensiones de las manijas (modelos selectos):

1. Alinee la manija con la extensión como se muestra.
2. Coloque la extensión en la abertura de la manija.
3. Aplique una leve presión en ambos lados de la extensión.
4. Deslice la extensión hasta que se detenga en el borde interior de la manija.

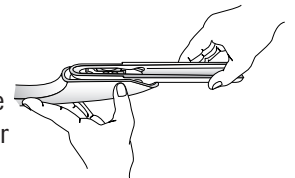

Instalación:

1. Las manijas deben quedar en la dirección que se muestra.
2. Alinee la manija de la puerta con los tachones de la puerta.
3. Asegúrese de que el agujero grande del sujetador de instalación esté orientado hacia abajo en ambos extremos de la manija.

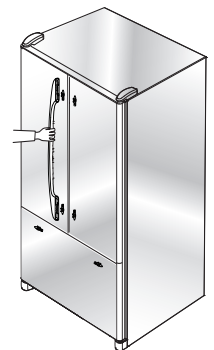



Instalación

4. Gire la manija de modo que quede plana contra la puerta.
5. Sostenga firmemente la manija y deslícela hacia abajo.

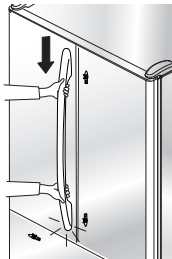
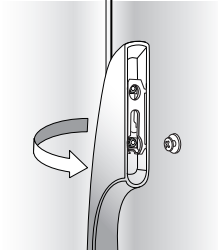

Desmontaje:

1. Sostenga firmemente la parte inferior de la manija, deslícela hacia arriba y retírela de la superficie.

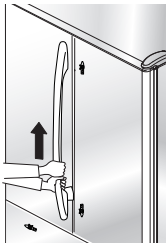

Manija del congelador de montaje delantero

Materiales necesarios:

- Guantes para protección de las manos

Notas:

- Este estilo de manija de congelador tiene una leve curvatura.
- Para una correcta instalación, asegúrese de que la manija quede dirigida como se muestra en la ilustración.

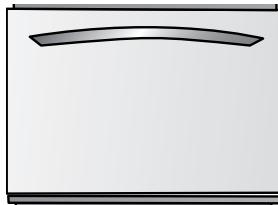

Instalación:

1. Alinee los sujetadores de la manija del cajón con los tachones fijados al cajón del congelador.
2. Asegúrese de que el agujero grande del sujetador de instalación esté orientado hacia la derecha en ambos extremos de la manija.

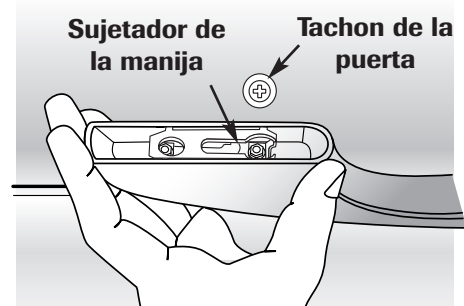

3. Gire la manija de manera que quede plana contra la puerta.
4. Sostenga firmemente la manija y deslícela hacia la derecha.

Desmontaje:

1. Con ambas manos, sostenga firmemente la manija hacia el lado derecho.
2. Deslice hacia la izquierda, levántela y retírela de la superficie del cajón.

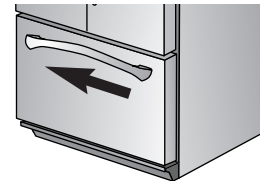



Instalación

Manijas europeas

Este estilo de manija es instalado en la fábrica.

Materiales necesarios:

- Llave Allen de $\frac{3}{32}$ "

Desmontaje:

- Retire el tornillo de sujeción de la patilla de montaje de la manija usando la llave Allen de $\frac{3}{32}$ ".
- Para retirar la manija repita el procedimiento en todas las patillas.

Reinstalación:

- Alinee la manija con las patillas de montaje.
- Apriete firmemente todos los tornillos de sujeción para asegurar la manija en su lugar.

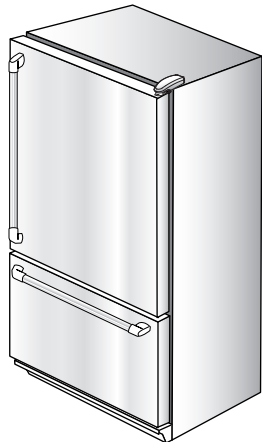

Apertura y cierre de las puertas del compartimiento del frigorífico

(modelos selectos)

El compartimiento del frigorífico se caracteriza por su diseño exclusivo con dos puertas. Cada una de las puertas puede abrirse o cerrarse independientemente una de la otra.

En la puerta del lado izquierdo existe una sección abisagrada verticalmente. Cuando se cierra la puerta izquierda, la sección abisagrada forma automáticamente un sello entre las puertas cuando ambas están cerradas.

Cuando se abre la puerta izquierda, el sello abisagrado automáticamente se pliega hacia adentro para evitar interferencia.

⚠ ADVERTENCIA

A fin de evitar un choque eléctrico que puede causar una lesión personal grave o mortal, **NO** intente retirar el sello abisagrado del compartimiento del frigorífico.

⚠ ATENCIÓN

A fin de evitar posible daño al producto, **SIEMPRE** verifique si el sello abisagrado está plegado contra el borde de la puerta antes de cerrarla.

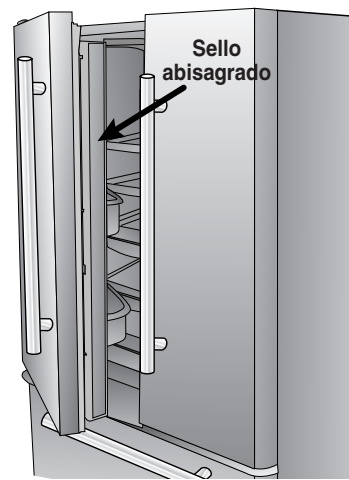

Conexión del suministro de agua (modelos selectos)

⚠ ADVERTENCIA

Póngase en contacto con un técnico cualificado para llevar a cabo esta tarea.

Funcionamiento de la máquina de hacer hielo

- Para **activar** la máquina de hacer hielo, empuje la manecilla hacia abajo.

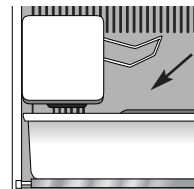

- Para **desactivar** la máquina de hacer hielo, levante la manecilla y bloquéela en su lugar.



Controles de la temperatura

Controles de la temperatura sensibles al tacto

(modelos selectos, el estilo varía según el modelo)



Los controles están ubicados en la parte delantera superior del compartimiento del frigorífico.

Control



Ajustes iniciales de los controles

Después de enchufar el frigorífico, ajuste los controles.

- Al oprimir la tecla  o  los controles se programan en el ajuste deseado.
- Los límites del control de la temperatura para ambos compartimientos son del 1 al 7 (más frío).
- Coloque el control del congelador en el número **4**.
- Coloque el control del frigorífico en el número **4**.
- Deje funcionar el frigorífico por lo menos de 8 a 12 horas *antes* de colocar los alimentos.

Superficies tibias del gabinete

A veces, la parte delantera del gabinete del frigorífico puede sentirse caliente al tacto. Esta es una situación normal que ayuda a prevenir la condensación de la humedad en el gabinete. Esta situación es más notoria cuando el frigorífico se pone en marcha por primera vez, durante tiempo caluroso y después de abrir la puerta de manera excesiva o prolongada.

Ajuste de los controles

- Si después de 24 horas de colocar los alimentos observa que uno o ambos compartimientos deberían estar más fríos o más tibios, ajuste el (los) control(es) según se indica a continuación en la tabla *Guía de control de la temperatura*. Vea en la página 35 las instrucciones para verificar la temperatura de los compartimientos.
- Exceptuando cuando el frigorífico se pone en funcionamiento por primera vez, **no** cambie ninguno de los controles más de un número a la vez.
- Espere 24 horas para que la temperatura se estabilice antes de reajustar los controles.

Guía de control de la temperatura

Frigorífico demasiado tibio	Ajuste el control del 'Refrigerator' (Frigorífico) al siguiente número más alto oprimiendo la tecla  .
Frigorífico demasiado frío	Ajuste el control del 'Refrigerator' al siguiente número más bajo oprimiendo la tecla  .
Congelador demasiado tibio	Ajuste el control del 'Freezer' (Congelador) al siguiente número más alto oprimiendo la tecla  .
Congelador demasiado frío	Ajuste el control del 'Freezer' al siguiente número más bajo oprimiendo la tecla  .
Como APAGAR el frigorífico	Oprima la tecla  en el 'Refrigerator' o 'Freezer' hasta que aparezca un guión "-" en el indicador.



Características del compartimiento del frigorífico

Bandejas

⚠ ATENCIÓN

A fin de evitar una lesión personal o daños materiales, observe lo siguiente:

- **Nunca** intente ajustar una bandeja que tenga alimentos (excepto en el caso de la bandeja Elevator^{MR}).
- Cerciórese de que la bandeja esté firme *antes* de colocar artículos sobre ella.
- Manipule con cuidado las bandejas de vidrio templado. Las bandejas se pueden quebrar repentinamente si son melladas, rayadas o expuestas a cambios repentinos de temperatura.

Su frigorífico está equipado con bandejas 'Spill-Catcher'^{MR} o con bandejas no selladas. Las bandejas Spill-Catcher^{MR} tienen un borde retenedor de derrames que facilita la limpieza y otras están equipadas con la característica 'Easy-Glide'. Para deslizar la bandeja hacia afuera (modelos selectos), sujete la parte delantera de la bandeja y tire hacia adelante. Empuje hacia adentro la bandeja para volverla a la posición original.

Desmontaje de una bandeja:

- Incline levemente hacia arriba la parte delantera y levante la parte trasera de la bandeja; luego tire de la bandeja derecho hacia afuera para sacarla.

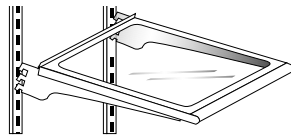

Cambio de lugar de una bandeja:

- Incline hacia arriba el borde delantero de la bandeja.
- Inserte los ganchos en las aberturas deseadas del marco y deje que la bandeja se asiente en su lugar.
- Asegúrese de que la bandeja esté bien asegurada en la parte trasera.

Bandeja 'Elevator'^{MR} (modelos selectos)

El compartimiento del frigorífico está equipado con una bandeja 'Elevator'^{MR}.

Esta bandeja se puede levantar o bajar sin necesidad de estar vacía. Para ajustar una bandeja Elevator^{MR}, tire hacia afuera el botón de la manivela. Gire la manivela a la derecha para levantar la bandeja y a la izquierda para bajar la altura de la bandeja.

Nota: No levante la bandeja hasta el tope de los rieles verticales, pues la bandeja puede quedar atascada.

Desmontaje:

Retire todos los artículos que estén en la bandeja y tire de ella hacia adelante. Cuando la bandeja se detenga, levante las lengüetas situadas debajo de los bordes exteriores y continúe tirando de la bandeja hasta que se salga fuera del marco.

Instalación:

Alinee la bandeja con el marco y empújela completamente hasta el fondo. (No es necesario bajar las lengüetas para reinstalar la bandeja.)

Durante el uso normal, **no** es necesario retirar el conjunto del marco de la bandeja Elevator^{MR}. Aunque improbable y no recomendado, el procedimiento para retirar el marco es como sigue:

Desmontaje:

- Retire todos los alimentos de la bandeja.
- Retire la bandeja de vidrio tirando de ella hacia adelante. Cuando la bandeja se detenga, levántela y continúe tirando de ella hacia adelante.
- Mueva manualmente los dos seguros traseros hacia el centro de la bandeja.
- Mientras sujeta desde abajo toda la bandeja y el marco, levante ligeramente y gire el conjunto aproximadamente 30° para permitir que el mecanismo trasero pueda pasar sobre los rieles verticales laterales situados en la parte trasera.
- El conjunto completo puede entonces ser movido hacia adelante para sacarlo del frigorífico.

Instalación:

- Invierta el procedimiento de desmontaje. Asegúrese de que la bandeja quede nivelada.
- Cuando la bandeja deslizable sea empujada hacia atrás, los seguros traseros volverán a su posición correcta de funcionamiento.

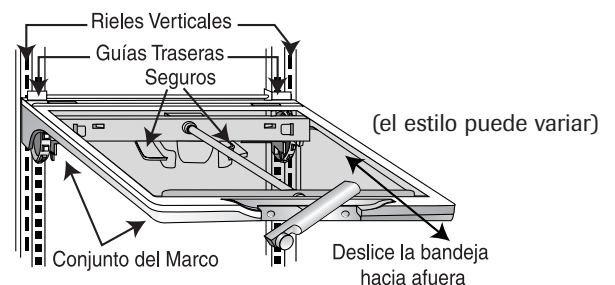



Características del compartimiento del frigorífico

Almacenamiento en la puerta

Compartimiento de productos lácteos

El compartimiento de productos lácteos ofrece almacenamiento en la puerta que es conveniente para tales artículos como la mantequilla y la margarina. Este compartimiento puede moverse a lugares diferentes para acomodar las necesidades de conservación de alimentos. Para usar el compartimiento de productos lácteos, levante la tapa.

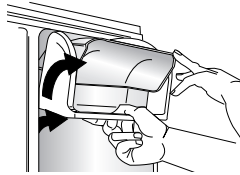

Desmontaje:

- Levante la tapa, tire de él hacia arriba e inclínelo para sacarlo.

Instalación:

- Invierta el procedimiento anterior.

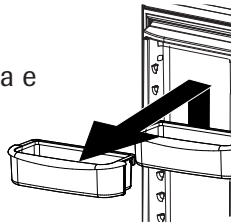

Anaqueles de la puerta

Los anaqueles de la puerta pueden cambiarse de lugar para adaptarse a sus necesidades de almacenamiento.

Desmontaje:

- Levante el anaquel y tire de él derecho hacia afuera.

Instalación:

- Coloque el anaquel en la puerta y empújelo hacia abajo hasta que quede firmemente asentado en el revestimiento de la puerta.

Compartimiento de todo el ancho de la puerta

El compartimiento de todo el ancho de la puerta puede retirarse para su fácil limpieza.

Desmontaje:

- Deslice el compartimiento hacia arriba y tire de él derecho hacia afuera.

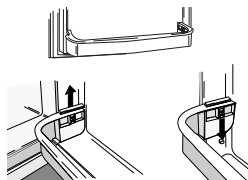

Instalación:

- Invierta el procedimiento anterior.

Cajones de almacenamiento

Cubierta del cajón

La cubierta del cajón de las verduras se utiliza como la bandeja inferior del frigorífico.

Desmontaje de la cubierta del cajón de las verduras:

- Retire los cajones como se indica en la página 33.

- Coloque la mano debajo del marco para empujar el vidrio hacia arriba. Levante el vidrio para sacarlo.
- Levante el marco de los rieles del revestimiento del frigorífico.

Instalación:

- Repita las instrucciones anteriores en orden inverso.

Cajón para bocadillos (modelos selectos)

Este cajón puede ser usado para guardar artículos misceláneos o productos alimenticios adicionales.

Desmontaje:

- Tire del cajón completamente hacia afuera. Incline hacia arriba la parte delantera del cajón y tire de él derecho hacia afuera.

Instalación:

- Inserte el cajón en los rieles del marco y empuje hacia atrás hacia su lugar.

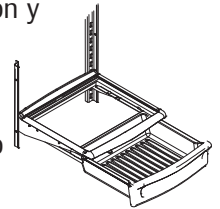

Enfriador de bebidas 'Beverage Chiller'^{MR} (modelos selectos)

El enfriador de bebidas Beverage Chiller^{MR} mantiene las bebidas y otros artículos más fríos que en el resto del frigorífico. Una admisión de aire frío permite que pase aire del congelador al enfriador de bebidas. El control del enfriador de bebidas se encuentra en la pared izquierda del compartimiento del frigorífico. El control ajusta la cantidad de aire frío que entra al enfriador de bebidas Beverage Chiller^{MR}. Deslice hacia abajo el control para una temperatura más fría en el enfriador de bebidas.



Desmontaje:

- Primero retire la bandeja desmontable situada a la izquierda del enfriador de bebidas Beverage Chiller^{MR}.
- Sujete firmemente cada lado del enfriador de bebidas, levántelo y retírelo del revestimiento de la puerta.

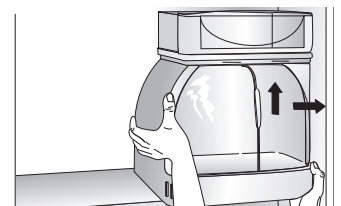
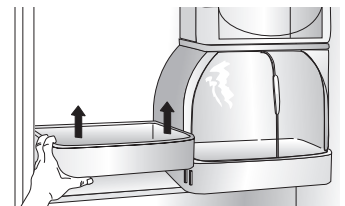

Instalación:

- Invierta el procedimiento anterior.



Características del compartimiento del frigorífico

Cajones de las verduras con control de humedad

Los cajones de las verduras ofrecen un ambiente de mayor humedad para la conservación de frutas y verduras frescas.

Controles

Los controles del cajón de las verduras regulan la cantidad de humedad en el cajón. Deslice el control hacia el ajuste **'Fruit'** (Fruta) para productos con cáscaras. Deslice el control hacia el ajuste **'Vegetable'** (Verduras) para verduras con hojas.



Desmontaje:

- Abra el cajón en toda su extensión. Levante la parte delantera del cajón y tire de él derecho hacia afuera.

Instalación :



- Inserte el cajón en los rieles del marco y empuje hacia atrás a su lugar.

Nota: Para obtener mejores resultados, mantenga los cajones de las verduras herméticamente cerrados.

Cajón con control de temperatura (modelos selectos)

El cajón de los fiambres ocupa todo el ancho del frigorífico y tiene un control de temperatura ajustable. Este cajón puede usarse para guardar bandejas grandes de fiesta, fiambres, bebidas o artículos misceláneos.

Está equipado con un control de temperatura que ajusta la cantidad de aire frío que puede penetrar en el cajón. El control se encuentra en lado derecho del cajón. Dependiendo de su modelo, puede estar en la parte delantera del cajón o debajo de la tapa.

Coloque el control en **'cheese'** (queso) o en  para proveer temperatura de refrigeración normal. Coloque el control en el ajuste **'meats'** (carne) o en  cuando desee una temperatura más fría que la temperatura del compartimiento principal del frigorífico. Use el ajuste más frío cuando guarde carnes.

Notas:

- El aire frío dirigido hacia el cajón puede disminuir la temperatura del frigorífico. Puede ser necesario ajustar el control del frigorífico.
- **No** coloque verduras con hojas en este cajón. Las temperaturas más frías pueden dañar las verduras con hojas.

Desmontaje:

- Levante la tapa (modelos selectos). Abra el cajón en toda su extensión. Incline hacia arriba la parte delantera del cajón de fiambres y retírelo tirando de él derecho hacia afuera.

Instalación:

- Empuje los rieles de metal hacia la parte trasera del frigorífico (modelos selectos). Coloque el cajón en los rieles y deslice el cajón hacia atrás hasta que quede en su lugar.

Algunos modelos están equipados con un divisor para organizar el cajón en secciones.

Desmontaje:

- Abra completamente el cajón y levante la parte delantera del divisor para desengancharlo de la pared trasera del cajón y levántelo para sacarlo.

Instalación:

- Enganche la parte trasera del divisor sobre la pared trasera del cajón y bájelo a su lugar.

Accesorios (modelos selectos)

Bandeja para botellas de vino/latas de refrescos

La bandeja para botellas de vino/latas de refrescos se puede colocar en el cajón de los fiambres o en una bandeja.

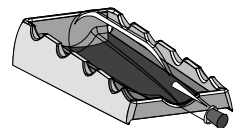

Las botellas o latas de refrescos e pueden colocar en forma transversal o una sola botella puede ser colocada en la depresión central.

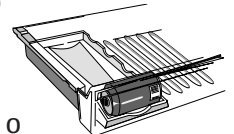

Bandeja para huevos

La bandeja para huevos (el estilo puede variar/modelos selectos) tiene capacidad para "más de una docena de huevos". Puede ser sacada para colocarla donde esté trabajando en la cocina o para lavarla.

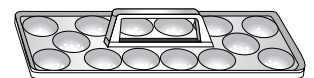



Características del congelador

Parrillas y canastas

Modelos con congelador de puerta oscilante:

Parrilla del congelador (modelos selectos)

En los modelos selectos las parrillas tienen un divisor.

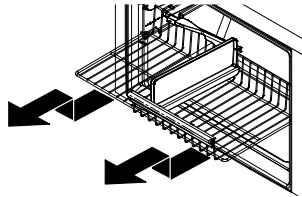

Desmontaje:

- Deslice la parrilla hacia afuera en toda su extensión. Levante hacia arriba la parte delantera de la parrilla y sáquela derecho hacia afuera.

Instalación:

- Inserte la parrilla en los rieles del revestimiento del congelador y empuje hacia la parte trasera del compartimiento.

Canasta de alambre (modelos selectos)

Desmontaje:

- Deslice la canasta hacia afuera en toda su extensión. Levante hacia arriba la parte delantera y sáquela derecho hacia afuera.

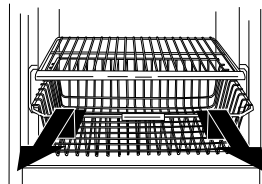

Instalación:

- Inserte la canasta en los rieles del revestimiento del congelador y empuje hacia la parte trasera del compartimiento.

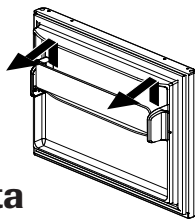

Compartimiento de la puerta del congelador (modelos selectos)

El compartimiento de la puerta del congelador ofrece espacio conveniente para guardar alimentos congelados en la puerta del congelador.

Desmontaje:

- Levante el compartimiento para sacarlo de las lengüetas laterales y tire de él hacia afuera.

Instalación:

- Coloque los extremos del compartimiento en las lengüetas de la pared y deslice hacia abajo.

Modelos con congelador de cajón deslizante:

⚠ PELIGRO

A fin de evitar que los niños queden accidentalmente atrapados o se asfixien, **no** retire el divisor de las canasta superior del congelador.

Canasta superior de alambre

Desmontaje:

- Deslice la canasta superior hacia afuera en toda su extensión y levántela para sacarla.

Instalación:

- Deslice la canasta superior hacia el interior del congelador. Asegúrese de que la parte trasera de la canasta quede enganchada detrás del fiador del riel.

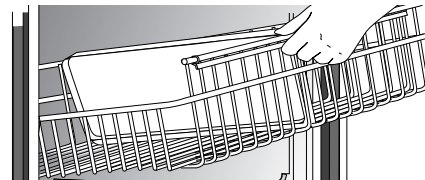

Accesorios (modelos selectos)

Cubitera

La cubitera ofrece espacio para colocar los cubitos de hielo cuando se dispensa hielo en forma manual.

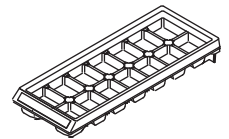

Para desprender los cubos de hielo de la cubitera, colóquela al revés sobre un contenedor y tuerza ambos extremos de la cubitera hasta que los cubos se desprendan.

La bandeja de soporte de la cubitera (modelos selectos) ayuda a sostenerla en su lugar.

Instalación:

- Deslice la ranura en forma de L de la bandeja hacia abajo sobre el tornillo de la pared trasera. Empuje la bandeja hacia atrás hasta que el tornillo se detenga en la ranura en forma de L **(1)**. Deslice la parte delantera de la bandeja sobre el tornillo delantero de la pared **(2)**.

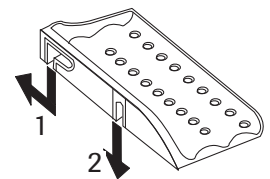

Desmontaje:

- Realice los pasos anteriores en orden inverso.



Sugerencias para conservar los alimentos

Conservación de alimentos frescos

- La temperatura del compartimiento de alimentos frescos del frigorífico se debe mantener entre 1° C y 4° C con una temperatura ideal de 3° C. Para verificar la temperatura, coloque un termómetro para electrodomésticos en un vaso de agua en el centro del frigorífico. Espere 24 horas antes de verificar la temperatura. Si la temperatura es superior a 4° C ajuste los controles según se explica en la página 30.
- Evite sobrecargar las bandejas del frigorífico pues esto reduce la circulación del aire alrededor de los alimentos y ocasiona enfriamiento irregular.

Frutas y verduras

- El cajón de las verduras retiene la humedad para ayudar a preservar la frescura de las frutas y verduras por períodos más prolongados (ver página 33).
- Clasifique las frutas y verduras *antes* de guardarlas y consuma primero las que se encuentren maduras o magulladas. No use aquellas que muestren señales de descomposición.
- *Siempre* envuelva los alimentos que despiden olor tales como las cebollas y el repollo de modo que el olor no se transfiera a otros alimentos.
- Aunque las verduras necesitan cierta cantidad de humedad para retener la frescura, el exceso de humedad puede acortar el tiempo de conservación (especialmente las verduras con hojas). Seque bien las verduras *antes* de guardarlas.
- No lave las verduras frescas *hasta* el momento de usarlas.

Carnes y quesos

- La carne cruda y de ave debe envolverse muy bien para que no ocurran derrames ni contaminación de otros alimentos o superficies.
- A veces se puede formar un moho en la superficie de los quesos duros (Suizo, Cheddar y Parmesano). Corte por lo menos 2,5 cm alrededor y debajo del área afectada. Mantenga el cuchillo o instrumento cortante alejado del moho. **No** guarde las rodajas individuales de queso, el queso cremoso, el requesón, la crema, la nata agria o el yogur cuando tengan señales de moho.

Productos lácteos

- La mayoría de los productos lácteos como la leche, el yogur, la nata agria y el requesón muestran la fecha de vencimiento en sus envases para asegurar su correcta duración. Guarde estos alimentos en los envases originales

y refrigérelos inmediatamente después de comprarlos y después de cada uso.

Conservación de alimentos congelados

- El compartimiento del congelador de un frigorífico debe ser mantenido aproximadamente a -17° C. Para verificar la temperatura, coloque un termómetro para electrodomésticos entre los paquetes congelados y espere 24 horas antes de verificarlo. Si la temperatura es superior a -17° C, ajuste el control como se indica en la página 30.
- El congelador funcionará más eficazmente si se ocupa por lo menos dos tercios de su capacidad.

Envoltura de los alimentos para su congelación

- Para reducir la deshidratación y el deterioro de la calidad, use papel de aluminio, envoltura para alimentos congelados, bolsas especiales para alimentos congelados o envases herméticamente cerrados. Extraiga la mayor cantidad posible de aire del paquete y asegúrese de que esté bien sellado. El aire atrapado puede resecar, cambiar de color o dar mal sabor (quemadura de congelación) a los alimentos.
- Antes de guardarlas, envuelva bien las carnes frescas y de ave con envoltura especial para alimentos congelados.
- **No** congele nuevamente la carne que se haya descongelado completamente.

Colocación de los alimentos en el congelador

- Evite guardar demasiados alimentos tibios en el congelador de una sola vez. Esto sobrecarga el congelador, reduce la velocidad de congelación y puede elevar la temperatura de los alimentos congelados.
- Deje un espacio entre los paquetes de manera que el aire pueda circular libremente para que los alimentos se congelen lo más rápido posible.
- Evite guardar alimentos difíciles de congelar tales como los helados y el jugo de naranja concentrado en los anaqueles de la puerta del congelador. Es preferible guardar estos alimentos en el interior del congelador donde la temperatura fluctúa menos cuando se abre la puerta.



Cuidado y limpieza

⚠ ADVERTENCIA

Para evitar choque eléctrico que puede causar una lesión personal grave o mortal, desenchufe el frigorífico *antes* de la limpieza. Enchúfelo después de la limpieza.

⚠ ATENCIÓN

A fin de evitar una lesión personal o daños materiales, observe lo siguiente:

- Lea y siga las instrucciones del fabricante para todos los productos de limpieza..
- **No** coloque los anaqueles, bandejas ni accesorios en el lavavajillas. Los accesorios se pueden agrietar o deformar.

Tabla de limpieza del frigorífico

PIEZA	NO USE	USE
Puertas con acabado texturizado y exterior pintado liso (algunos modelos) <i>El daño causado al acabado debido al uso incorrecto de productos de limpieza o productos no recomendados no está cubierto bajo esta garantía del producto.</i>	Limpiadores abrasivos o fuertes Amoniaco Blanqueador de cloro Detergentes o solventes concentrados Esponjas de fregar metálicas o de plástico texturizado	Use 59 ml (4 cucharadas) de bicarbonato de sosa disuelto en 1 litro (1 qt) de agua jabonosa tibia. Enjuague la superficie con agua tibia limpia y seque inmediatamente para que no queden manchas de agua.
Interior del gabinete		
Exterior y puertas de acero inoxidable (algunos modelos) Importante: <i>El daño causado al acabado de acero inoxidable debido al uso incorrecto de productos de limpieza o productos no recomendados no está cubierto bajo esta garantía del producto.</i>	Limpiadores abrasivos o fuertes Amoniaco Blanqueador con cloro Detergentes o solventes concentrados Esponjas de fregar metálicas o de plástico texturizado Productos a base de vinagre Limpiadores a base de cítricos	Use agua jabonosa tibia y una esponja o paño suave y limpio. Enjuague la superficie con agua tibia limpia y seque inmediatamente para que no queden manchas de agua. Para pulir las superficies y evitar dejar huellas dactilares, aplique después una capa de Stainless Steel Magic Spray (N° de pieza 20000008*).
Burletes de las puertas	Limpiadores abrasivos o fuertes Esponjas de fregar metálicas o de plástico texturizado	Use agua jabonosa tibia y una esponja o paño suave y limpio.
Serpentín del condensador <i>Para tener acceso, retire la rejilla de la base.</i>	Cualquier cosa salvo una aspiradora	Use la boquilla de la manguera de la aspiradora.
Rejilla de salida del ventilador del condensador <i>Vea la parte trasera del refrigerador.</i>		Use la boquilla de la manguera de la aspiradora con un accesorio de cepillo.
Accesorios <i>Repisas, cubetas, gavetas, etc.</i>	Un lavavajillas	Siga las instrucciones de retiro e instalación en la sección correspondiente. Deje que los artículos se ajusten a la temperatura ambiental. Diluya un detergente suave y use una esponja o paño limpio y suave para limpiar. Use un cepillo con cerdas de plástico para limpiar las hendiduras. Enjuague las superficies con agua tibia limpia. Seque los artículos de vidrio y transparentes inmediatamente para que no queden manchas.



Cuidado y limpieza

Eliminación de los olores del frigorífico

⚠ ADVERTENCIA

A fin de evitar un choque eléctrico que puede causar una lesión grave o mortal, desenchufe el frigorífico *antes* de la limpieza. Enchúfelo después de la limpieza.

1. Retire todos los alimentos y **APAGUE** el frigorífico.
2. Desenchufe el frigorífico.
3. Limpie las paredes, la parte inferior y el techo del interior del gabinete, los cajones, las bandejas y las juntas de acuerdo con las instrucciones.
4. Diluya detergente suave y escobille los intersticios con la solución usando una escobilla de cerdas de plástico. Deje reposar durante 5 minutos. Enjuague las superficies con agua tibia. Seque las superficies con un paño limpio y suave.
5. Lave y seque todas las botellas, envases y frascos. Deseche los alimentos añejos o deteriorados.
6. Envuelva o guarde los alimentos que causan olores en envases herméticos para evitar que los olores vuelvan a ocurrir.
7. Enchufe el frigorífico y vuelva a colocar los alimentos en el frigorífico.
8. Espere a que el frigorífico se enfríe.
9. Después de 24 horas, verifique si se han eliminado los olores.

Si el olor aún persiste:

1. Retire los cajones y colóquelos en la bandeja superior del frigorífico.
2. Llene el compartimento del frigorífico y del congelador – incluyendo las puertas – con hojas de periódicos en blanco y negro arrugadas.
3. Coloque briquetas de carbón dispersas en los periódicos arrugados en el compartimento del frigorífico y del congelador.
4. Cierre las puertas y deje reposar durante 24-48 horas.

Sugerencias para ahorro de energía

- Evite colocar demasiados artículos en las bandejas del frigorífico. Esto reduce la circulación del aire alrededor de los alimentos y el frigorífico realizará ciclos de funcionamiento más frecuentes.
- Evite colocar demasiados alimentos tibios en el frigorífico de una sola vez. Esto sobrecarga los compartimentos y disminuye la velocidad de enfriamiento.
- **No** use papel de aluminio, papel encerado o toallas de papel para forrar las bandejas. Esto disminuye la circulación del aire y el frigorífico funcionará menos eficientemente.
- Un congelador lleno hasta dos tercios de su capacidad funcionará más eficientemente.
- Ubique el frigorífico en la parte más fresca de la habitación. Evite las áreas que reciben luz directa del sol o cerca de tuberías o rejillas de calefacción u otros electrodomésticos que producen calor. Si esto no es posible, aisle el exterior usando una sección de los armarios o una capa adicional de aislamiento.
- Limpie las juntas de la puerta cada tres meses de acuerdo con las instrucciones de limpieza. Esto asegurará que la puerta cierre herméticamente y que el frigorífico funcione con mayor eficiencia.
- Organice los artículos en el frigorífico de modo que se reduzca el tiempo que la puerta está abierta.
- Asegúrese de que las puertas se cierran herméticamente nivelando el frigorífico como se indicó en las instrucciones de instalación.
- Limpie las bobinas del condensador cada tres meses como se indica en las instrucciones de limpieza. Esto contribuirá al ahorro de energía y a un mejor enfriamiento.



Cuidado y limpieza

Reemplazo de las bombillas

⚠ ADVERTENCIA

A fin de evitar choque eléctrico que puede causar una lesión personal grave o mortal, desenchufe el refrigerífico *antes* de reemplazar la bombilla. Después de reemplazar la bombilla, enchufe nuevamente el refrigerífico.

⚠ ATENCIÓN

A fin de evitar una lesión personal o daños materiales, observe lo siguiente:

- Espere hasta que la bombilla se enfríe.
- Use guantes cuando reemplace la bombilla.

Compartimiento del refrigerífico (el estilo de la pantalla de la luz varía)

1. Deslice la pantalla transparente de la luz hacia la parte trasera del compartimiento para desprenderla del conjunto de la luz.

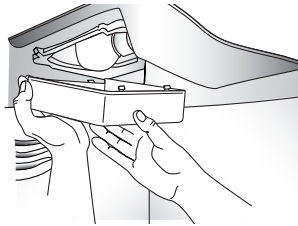

2. Retire las bombillas.
3. Reemplácelas con bombillas para electrodomésticos de **no más de 40 watts**.
4. Vuelva a colocar la pantalla de la luz insertando las lengüetas de la pantalla en los agujeros de la pared a cada lado del conjunto de la luz. Deslice la pantalla hacia el frente del refrigerífico hasta que quede fija. **No** fuerce la pantalla más allá del punto de bloqueo. Si lo hace puede dañar la pantalla de la luz.

Compartimiento del congelador (el estilo de la pantalla de la luz varía)

1. Alcance con la mano detrás de la cubierta de la luz.
2. Ejerciendo una presión firme, oprima hacia adelante las muescas que se encuentran en la parte trasera de la cubierta y tire hacia abajo. La cubierta se abre por la parte de atrás.
3. Retire la cubierta.
4. Retire la bombilla.
5. Reemplácela con una bombilla para electrodomésticos de **no más de 40 watts**.

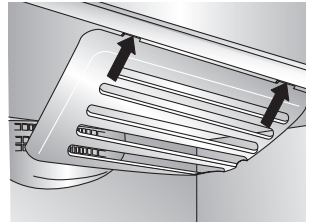
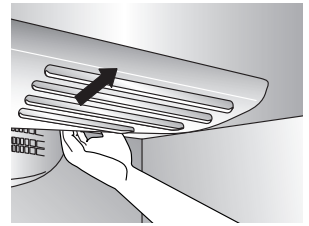

6. Inserte las lengüetas delanteras de la cubierta de la luz en las ranuras del congelador y coloque a presión la parte trasera del conjunto de la luz hasta que la lengüeta trasera se enganche.

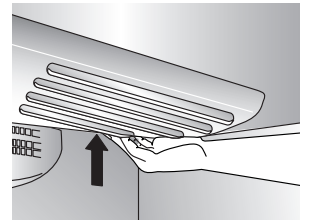



Cuidado y limpieza

Preparación para las vacaciones

⚠ ATENCIÓN

Si su frigorífico tiene un dispensador y existe la posibilidad de que la temperatura en el lugar donde está ubicado el frigorífico descienda bajo el punto de congelación, el sistema de suministro del agua (incluyendo el depósito del agua y la válvula del agua) debe ser desaguado por un técnico de servicio calificado.

Para vacaciones o ausencias cortas (tres meses o menos):

1. Retire todos los productos perecederos.
2. Si nadie va a controlar el frigorífico durante su ausencia, retire también todos los productos congelados.
3. Si su frigorífico tiene una máquina automática de hacer hielo:
 - Cierre el suministro de agua hacia la máquina de hacer hielo por lo menos un día antes de partir.
 - Después de que caiga el último lote de hielo, levante la manecilla de alambre y colóquela en la posición **'OFF'**.
 - Vacíe el depósito del hielo.
4. Si la temperatura ambiente descenderá a menos de 13°C, siga las instrucciones para ausencias más largas.

Para ausencias o vacaciones largas, (más de tres meses) O si la temperatura ambiente descenderá a menos de 13°C:

1. Retire el alimento.
2. Si su frigorífico tiene una máquina automática de hacer hielo:
 - Cierre el suministro de agua hacia la máquina de hacer hielo por lo menos un día antes de partir.
 - Después de que caiga el último lote de hielo, levante la manecilla de alambre y colóquela en la posición **'OFF'**.
 - Vacíe el depósito del hielo.
3. Gire el control del congelador a la posición **'OFF'** si tiene controles rotativos o a la posición (—) si tiene controles sensibles al tacto (ver la página 30).
4. Desenchufe el frigorífico.
5. Limpie completamente el interior de ambos compartimientos con una solución de bicarbonato y un paño suave limpio (cuatro cucharadas de bicarbonato en un litro de agua tibia).

6. Seque bien.

7. Deje las puertas abiertas a fin de evitar la formación de moho y mildiú.

A su regreso:

Después de una vacación o ausencia corta:

Para los modelos con máquinas automáticas de hacer hielo o dispensadores:

- Conecte nuevamente el suministro del agua y abra la válvula de suministro del agua.
- Vigile la conexión del agua durante 24 horas y corrija los escapes si es necesario.
- Vuelva a activar la máquina de hacer hielo.
- No use por lo menos los *tres* primeros lotes de hielo.

Después de una vacación o ausencia larga:

- Si su frigorífico tiene una máquina automática de hacer hielo, vuelva a conectar el suministro del agua y abra la llave del suministro del agua.
- Enchufe nuevamente el frigorífico y reajuste los controles (ver páginas 30).
- Vigile la conexión del agua durante 24 horas y corrija los escapes si es necesario.
- Active la máquina de hacer hielo.
- Deseche el hielo producido dentro de las primeras 12 horas (por lo menos los *tres* primeros lotes).

Preparación para una mudanza:

- Siga las instrucciones anteriores para vacaciones/ausencias largas, hasta el paso 6.
- Asegure todos los artículos sueltos, tal como bandejas y cajones en sus lugares con cinta adhesiva a fin de evitar que se dañen.
- Coloque cinta adhesiva en las puertas cerradas.
- Use una carretilla de mano cuando mueva el frigorífico. **SIEMPRE** coloque la carretilla de mano por el costado o por la parte trasera del frigorífico, **NUNCA** por el frente.
- Asegúrese de que el frigorífico se mantenga en posición vertical durante la mudanza.



Sonidos del funcionamiento

Las mejoras en el diseño de la refrigeración pueden producir sonidos en su nuevo frigorífico que son diferentes o que no existían en el modelo antiguo. Estas mejoras fueron hechas para crear un frigorífico que sea mejor para conservar los alimentos, que ahorre energía y que en general sea más silencioso. Debido a que los nuevos frigoríficos funcionan más silenciosamente, ahora es posible detectar sonidos que estaban presentes en los frigoríficos más antiguos pero que pasaban inadvertidos debido a los niveles de ruido más altos. Muchos de estos sonidos son normales. Por favor tome nota de que las superficies adyacentes a un frigorífico, tales como las paredes, los pisos y la estantería, pueden a veces aumentar el nivel de estos sonidos. A continuación se indican algunos de los sonidos normales que pueden estar presentes en un frigorífico nuevo.

SONIDO	CAUSA POSIBLE	SOLUCIÓN
Chasquido	• El control del congelador (A) hace un chasquido cuando se pone en marcha o se detiene el compresor.	• Funcionamiento normal
	• El dispositivo motorizado (B) suena como un reloj eléctrico cuando se activa y desactiva.	• Funcionamiento normal
Agolpamiento o runruneo de aire	• El ventilador del congelador (C) y el ventilador del condensador (D) hacen este sonido cuando funcionan.	• Funcionamiento normal
Gorgoteo o hervor	• El refrigerante del evaporador (E) y del intercambiador de calor (F) hace este ruido cuando circula.	• Funcionamiento normal
Ruido sordo	• Los cubos de la máquina de hacer hielo (modelos selectos) al caer en el depósito del hielo (G) .	• Funcionamiento normal
Vibración	• El compresor (H) hace este sonido intermitente cuando está funcionando.	• Funcionamiento normal
	• El frigorífico no está nivelado.	• Ver la página 25 para obtener detalles sobre como nivelar el frigorífico.
Zumbido	• La conexión de la válvula del agua (I) de la máquina de hacer hielo (modelos selectos) hace este sonido cuando la máquina se está llenando con agua.	• Funcionamiento normal
Murmullo	• La máquina de hacer hielo (J) está 'activada' sin tener el agua conectada.	• Detenga el sonido levantando la manecilla de la máquina a la posición 'OFF'.
	• El compresor (H) puede producir un murmullo alto cuando está funcionando.	• Funcionamiento normal
Siseo o ruido seco	• El calentador del descongelador (K) sisea o hace un ruido seco cuando está funcionando.	• Funcionamiento normal

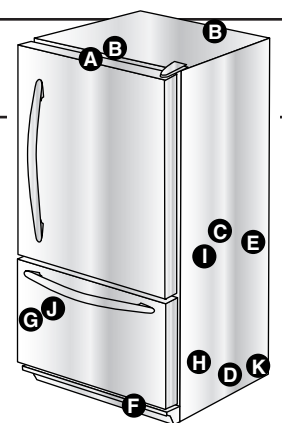



Localización y solución de averías

PROBLEMA	CAUSAS POSIBLES	SOLUCIÓN
El control y las luces del congelador están encendidas pero el compresor no funciona	El frigorífico está en modo de descongelación.	Funcionamiento normal. Espere 40 minutos para ver si el frigorífico reanuda el funcionamiento.
La temperatura del cajón de las verduras es demasiado tibia	Los ajustes del control son demasiado bajos.	Ver la página 30 para ajustar los controles.
El frigorífico no funciona	El frigorífico no está enchufado.	Enchufe el frigorífico.
	El control no está activado.	Ver la página 30 para ajustar los controles.
	Fusible fundido o se necesita reponer el disyuntor.	Reemplace los fusibles fundidos. Verifique el disyuntor y repóngalo, si es necesario.
	Ha ocurrido una falla de corriente.	Llame a su compañía de electricidad para informarles de la falla de corriente.
El frigorífico aún no funciona	El frigorífico tiene algún problema de funcionamiento.	Desenchufe el frigorífico y cambie todos los alimentos a otro frigorífico. Si no dispone de otro, coloque hielo seco en el congelador para preservar los alimentos. La garantía no cubre pérdida de alimentos. Haga una llamada de servicio.
La temperatura de los alimentos es demasiado fría	Las bobinas del condensador están sucias.	Limpie de acuerdo con la tabla en la página 36.
	El control del frigorífico y del congelador está en un ajuste muy alto.	Ver la página 30 para ajustar los controles.
La temperatura de los alimentos es demasiado tibia	La puerta no cierra bien.	El frigorífico no está nivelado. Ver la página 25 para obtener los detalles sobre como nivelar el frigorífico.
		Revise la junta de la puerta para ver si cierra herméticamente. Limpie si es necesario, de acuerdo con la tabla en la página 36.
		Verifique si hay obstrucciones internas que impidan que la puerta se cierre bien (es decir, cajones mal cerrados, depósitos del hielo, contenedores muy grandes o mal colocados, etc.)
	Los controles necesitan ser ajustados.	Ver la página 30 para ajustar los controles.
	Las bobinas del condensador están sucias.	Limpie de acuerdo con la tabla en la página 36.
	La rejilla del aire trasera está bloqueada.	Verifique la posición de los alimentos en el frigorífico para asegurarse de que la rejilla no esté bloqueada. Las rejillas del aire traseras se encuentran debajo de los cajones de las verduras.
	La puerta se ha abierto con frecuencia o se ha dejado abierta por períodos prolongados.	Reduzca el tiempo que la puerta está abierta. Organice bien los alimentos para asegurar de que la puerta se abra por períodos tan cortos como sea posible.
	Se han colocado alimentos recientemente.	Espere hasta que el alimento que se ha colocado recientemente alcance la temperatura del frigorífico o del congelador.
El frigorífico tiene un olor	El compartimiento está sucio o tiene alimentos que expiden olor.	Limpie de acuerdo con las instrucciones en la página 36.
Se forman gotas de agua en el exterior del frigorífico	Verifique si las juntas cierran herméticamente.	Limpie de acuerdo con la tabla en la página 36.
	Los niveles de humedad son altos.	Son normales durante épocas de alta humedad.
	Los controles deben ser ajustados.	Ver la página 30 para ajustar los controles.



Localización y solución de averías

PROBLEMA	CAUSAS POSIBLES	SOLUCIÓN	
Se forman gotas de agua en el interior del frigorífico	Los niveles de humedad son altos o la puerta ha sido abierta con frecuencia.	Ver la página 30 para ajustar los controles. Reduzca el tiempo de abertura de la puerta. Organice los alimentos de manera que la puerta quede abierta durante el menor tiempo posible.	
	Verifique si las juntas cierran herméticamente.	Limpie, si es necesario de acuerdo con la tabla en la página 36.	
El frigorífico o la máquina de hacer hielo hacen ruidos extraños o demasiado altos	Funcionamiento normal.	Ver la página 40.	
Los cajones de las frutas y verduras no cierran bien	El contenido del cajón o la posición de los artículos en el compartimento vecino pueden estar obstruyendo el cajón.	Cambie de lugar los alimentos y contenedores para evitar interferencia con los cajones.	
	El cajón está mal colocado.	Ver la página 43 para la instalación correcta del cajón.	
	El frigorífico no está nivelado.	Ver la página 25 para los detalles sobre como nivelar el frigorífico.	
	Las canaletas de los cajones están sucias o necesitan tratamiento.	Limpie las canaletas con agua tibia y jabón. Enjuague y seque bien. Aplique una capa delgada de vaselina en las canaletas de los cajones.	
El frigorífico funciona con demasiada frecuencia	Las puertas se han abierto con mucha frecuencia o se han dejado abiertas por períodos prolongados.	Reduzca el tiempo que la puerta está abierta. Organice bien los alimentos para asegurar que la puerta se abra por períodos tan cortos como sea posible. Espere a que el ambiente interior se ajuste por el período de tiempo que la puerta estuvo abierta.	
	La humedad o calor en el área vecina es alta.	Funcionamiento normal.	
	Recientemente se han colocado alimentos.	Espere hasta que el alimento que se ha colocado recientemente alcance la temperatura del frigorífico o del congelador.	
	El frigorífico está expuesto al calor debido al medio ambiente o a otros electrodomésticos a su alrededor.	Evalúe el medio ambiente de su frigorífico. Posiblemente sea necesario cambiarlo de lugar para mejorar su rendimiento.	
	Las bobinas del condensador están sucias.	Limpie, si es necesario de acuerdo con la tabla en la página 36.	
	Los controles necesitan ser ajustados.	Ver la página 30 para ajustar los controles.	
	La puerta no cierra bien.	El frigorífico no está nivelado. Ver la página 25 para los detalles sobre como nivelar el frigorífico.	Ver la página 25 para los detalles sobre como nivelar el frigorífico.
		Verifique si las juntas cierran herméticamente. Limpie, si es necesario de acuerdo con la tabla en la página 36.	Verifique si las juntas cierran herméticamente. Limpie, si es necesario de acuerdo con la tabla en la página 36.
		Verifique si hay obstrucciones internas que impiden que la puerta se cierre en forma debida (por ej. cajones que no están bien cerrados, recipientes de hielo, bandejas de tamaño muy grande o alimentos colocados en forma inadecuada, etc.)	Verifique si hay obstrucciones internas que impiden que la puerta se cierre en forma debida (por ej. cajones que no están bien cerrados, recipientes de hielo, bandejas de tamaño muy grande o alimentos colocados en forma inadecuada, etc.)
	Funcionamiento normal.	Ver en la página 40 <i>Sonidos del funcionamiento</i> .	Ver en la página 40 <i>Sonidos del funcionamiento</i> .



Localización y solución de averías









Hielo

PROBLEMA	CAUSA POSIBLE	SOLUCIÓN
El frigorífico tiene escape de agua	Se usó tubería del suministro del agua para efectuar la conexión del agua.	El fabricante recomienda usar tubería de cobre para la instalación. La tubería de plástico es menos durable y puede causar escapes. El fabricante no asume ninguna responsabilidad por daños materiales resultantes de la instalación o conexión incorrecta del agua.
	Se instaló una válvula del agua incorrecta.	Verifique el procedimiento de conexión del agua. Las válvulas autoperforantes y las válvulas de asiento de 0,5 cm causan baja presión del agua y pueden obstruir la tubería con el tiempo. El fabricante no asume ninguna responsabilidad por daños materiales resultantes de la instalación o conexión incorrecta del agua.
Se forma hielo en la tubería de entrada de la máquina de hacer hielo	La presión del agua es baja.	La presión del agua debe ser entre 137 a 689 kPa para que funcione correctamente.
	La temperatura del congelador es muy alta.	Ajuste el control del congelador (ver la página 30). La temperatura del congelador debe ser aproximadamente -18°C.

Congélateur inférieur

Réfrigérateur

Guide d'utilisation et d'entretien

	Instructions de sécurité importantes	45-46
	Installation	47-51
	Commandes de température	52
	Caractéristiques – compartiment réfrigérateur	53-55
	Caractéristiques – compartiment congélateur	56
	Conseils pour la conservation des aliments	57
	Entretien et nettoyage	58-61
	Bruits de fonctionnement	62
	Recherche des pannes	63-65
	Benutzungs- und Pflegetexte – Deutsch	66-87
	Italiano – Guida all'uso e alla manutenzione	88-109
	Ελληνικές οδηγίες χρήσης και φροντίδας	110-131
	Guia de Uso e Cuidado em Português	132-153
	Nederlandse gebruiks- en onderhoudshandleiding	154-175
	Dansk betjeningsvejledning	176-197
	Svensk manual	198-219
	Suomenkielinen käyttö- ja huolto-ohje	220-241
	Norsk bruks- og vedlikeholdsanvisning	242-263
	Türkçe Kullanım ve Bakım Kılavuzu	264-287



Instructions de sécurité importantes

Installateur : Remettez ce guide au propriétaire.

Consommateur : Veuillez lire ce Guide d'utilisation et d'entretien et le conserver pour consultation ultérieure. Il fournit les informations appropriées sur l'utilisation et l'entretien de l'appareil.

Conservez la facture d'achat ou le chèque encaissé comme preuve de l'achat.

Si votre appareil a besoin de réparations, prenez contact avec le détaillant de votre région qui vous renseignera sur la garantie.

Préparez les numéros de modèle et de série identifiant votre réfrigérateur. Ceux-ci se trouvent sur la plaque signalétique située à l'intérieur du compartiment réfrigérateur, sur le côté supérieur gauche. Notez ces numéros ci-dessous :

Numéro de modèle _____

Numéro de série _____

Date d'achat _____

Dans le cadre de nos pratiques d'amélioration constante de la qualité de nos appareils, des modifications peuvent être introduites sur les appareils sans que cela donne lieu à une révision de ce guide.

Ce que vous devez savoir sur les instructions de sécurité

Les instructions de sécurité importantes et les avertissements paraissant dans ce guide ne sont pas destinés à couvrir toutes les situations et conditions éventuelles qui peuvent se présenter. Il faut faire preuve de bon sens et de prudence lors de l'installation, de l'entretien ou de l'utilisation de ce réfrigérateur.

Prenez toujours contact avec votre détaillant, distributeur, agent de service ou fabricant, au sujet de problèmes ou conditions que vous ne comprenez pas.

Reconnaissez les étiquettes, phrases ou symboles sur la sécurité

DANGER

DANGER – risques immédiats qui **RESULTERONT** en de graves blessures ou même la mort.

AVERTISSEMENT

AVERTISSEMENT – risques ou pratiques non sûres, qui **POURRAIENT** résulter en de graves blessures ou même la mort.

ATTENTION

ATTENTION – risques ou pratiques non sûres qui **POURRAIENT** résulter en des blessures mineures ou dégâts matériels.

DANGER

Pour réduire le risque de blessure ou même de mort, suivez les précautions de base, y compris les suivantes :

Important : Un réfrigérateur abandonné demeure dangereux – même s'il ne reste ainsi accessible « que pendant quelques jours ». Lorsqu'on se débarrasse d'un vieux réfrigérateur, il faut appliquer les instructions ci-dessous pour éviter tout accident.

Avant de jeter votre vieux réfrigérateur ou congélateur :

- Démontez les portes.
- Laissez les clayettes en place pour qu'un enfant ne puisse pas facilement s'introduire dans le réfrigérateur.

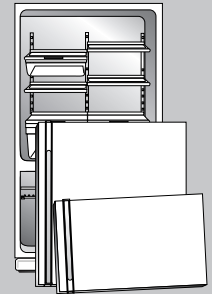



Instructions de sécurité importantes

⚠ AVERTISSEMENT

Pour réduire le risque d'incendie, choc électrique, blessure ou même de mort lors de l'utilisation du réfrigérateur, suivez ces précautions de base, y compris les suivantes :

1. Lisez toutes les instructions *avant* d'utiliser le réfrigérateur.
2. Respectez les prescriptions de tous les codes et règlements locaux.
3. Observez les instructions de liaison à la terre.
4. En cas d'incertitude quant à la qualité de la liaison à la terre de l'appareil, consultez un électricien qualifié.
5. **N'utilisez pas** une canalisation de gaz pour la liaison à la terre.
6. **N'utilisez pas** une tuyauterie d'eau froide pour la liaison à la terre.
7. Le réfrigérateur est conçu pour être alimenté par un circuit électrique indépendant 220-240 V, 10 A, 50 Hz.
8. **Ne modifiez pas** la fiche du cordon d'alimentation; si la fiche ne correspond pas à la configuration de la prise de courant, faites installer une prise de courant adéquate par un électricien qualifié.
9. **N'utilisez pas** un adaptateur pour fiche de branchement à deux broches, une rallonge ou une barre de prises de courant.
10. **N'interférez pas** avec les commandes du réfrigérateur.
11. **Ne** réparez ou ne remplacez jamais un composant du réfrigérateur, sauf si ceci est spécifiquement recommandé dans le Guide d'utilisation et d'entretien ou les instructions de réparation publiées. **N'entreprenez pas** une intervention si l'intervenant ne comprend pas parfaitement les instructions ou ne possède pas les compétences nécessaires.
12. Veillez à *toujours* déconnecter le réfrigérateur du circuit électrique avant d'entreprendre une intervention. Pour débrancher, saisissez la fiche – ne tirez pas sur le cordon.
13. Installez le réfrigérateur conformément aux instructions d'installation. Chaque raccordement (eau, électricité et liaison à la terre) doit être conforme aux prescriptions des codes locaux, et doit éventuellement être réalisé par un personnel professionnel.
14. Veillez à maintenir le réfrigérateur en bon état. Les chocs ou chutes peuvent susciter des anomalies de fonctionnement du réfrigérateur ou des fuites. En cas de dommages, faites contrôler le réfrigérateur par un technicien qualifié.
15. Remplacez la fiche de branchement ou le cordon d'alimentation en cas d'usure.
16. Lisez et respectez les instructions du fabricant concernant l'environnement idéal de conservation des produits placés dans le réfrigérateur.
17. **Ne faites pas** fonctionner le réfrigérateur en présence de fumées explosives.
18. Les enfants **ne** doivent grimper sur aucune partie du réfrigérateur, s'y suspendre ou s'y tenir debout.
19. Nettoyez les fuites ou écoulements d'eau occasionnés par le raccordement à l'eau.
20. L'appareil n'est pas prévu pour être utilisé, sans supervision, par de jeunes enfants ou par des infirmes.
21. Il faut superviser les jeunes enfants pour s'assurer qu'ils ne jouent pas avec l'appareil.

Installation de votre réfrigérateur

Ces instructions sont destinées à vous aider à installer correctement le réfrigérateur. Le fabricant ne peut être tenu responsable d'une installation incorrecte.

Étapes à suivre ...

Un réparateur qualifié doit raccorder le réfrigérateur conformément à ces instructions d'installation.

Mesurez l'ouverture de la porte ainsi que la profondeur et la largeur du réfrigérateur. Retirez les poignées ou les portes au besoin. Le réparateur doit aussi réaliser les opérations suivantes :

1. Observation des règlements concernant le raccordement de l'alimentation électrique et de l'alimentation en eau.
2. Terminer le raccordement de l'alimentation en eau avant de passer au raccordement de l'alimentation électrique.

L'entretien ou le remplacement d'un cordon électrique doit être réalisé par un réparateur qualifié.

Remarque :

Lors de toute communication écrite ou par téléphone au sujet d'un problème de service après-vente non résolu, veuillez fournir les renseignements suivants :

- | | |
|--|--|
| a. vos nom, adresse et numéro de téléphone; | d. description claire du problème rencontré; |
| b. numéros de modèle et de série; | e. preuve d'achat (reçu de caisse). |
| c. nom et adresse du détaillant ou de l'ingénieur; | |

CONSERVEZ CES INSTRUCTIONS POUR CONSULTATION ULTERIEURE



Installation

⚠ AVERTISSEMENT

L'installation doit être effectuée par un réparateur qualifié seulement.

Votre réfrigérateur a été soigneusement conditionné pour l'envoi. Enlevez et jetez le ruban et autres matériaux d'emballage des clayettes. **N'enlevez pas** la plaque signalétique.

Mesure de l'ouverture

Prenez bien les mesures lors de l'installation de votre réfrigérateur. Prévoyez un espace de 1,3 cm (½ po) en haut et à l'arrière du réfrigérateur.

Remarque : Modèles de 60 cm de profondeur

Coupez les coins du plan de travail à un angle de 45° si le plan de travail dépasse de 25 mm. Prévoyez un dégagement de 5 mm sur les deux côtés du réfrigérateur et laissez 7 mm sur le dessus pour faciliter l'installation et la mise à niveau. Aucun dégagement minimal n'est nécessaire à l'arrière de la caisse.

Les revêtements de sol (tapis, carreaux, bois) peuvent diminuer les dimensions de l'ouverture.

Un dégagement supplémentaire peut être obtenu en ayant recours à la méthode présentée dans la section *Aplomb du réfrigérateur*.

Important : Si le réfrigérateur doit être installé dans une enceinte où sa partie supérieure se trouverait complètement recouverte, mesurez la distance entre le plancher et le haut du couvre-charnière pour vérifier le bon dégagement.

Transport du réfrigérateur

- **NE** transportez **JAMAIS** le réfrigérateur sur le côté. S'il n'est pas possible de le mettre à la verticale, posez-le sur l'arrière. Laissez le réfrigérateur à la verticale pendant environ 30 minutes avant de le brancher pour être sûr que l'huile revienne au compresseur. Le branchement immédiat du réfrigérateur pourrait endommager les pièces internes.
- Servez-vous d'un chariot ou diable pour déplacer le réfrigérateur. Transportez **TOUJOURS** le réfrigérateur par un côté ou par l'arrière et **JAMAIS** par l'avant.
- Protégez le fini extérieur du réfrigérateur lors du transport en enveloppant la caisse de couvertures ou en ajoutant du rembourrage entre le réfrigérateur et le diable.
- Assujettissez fermement le réfrigérateur au diable à l'aide de sangles ou de cordons élastiques. Faites passer les sangles par les poignées, si possible. **Ne** serrez **pas** trop. Un serrage excessif pourrait endommager l'extérieur du fini.

Emplacement d'installation

- **N'installez pas** le réfrigérateur près d'un four, radiateur ou d'une autre source de chaleur. Si cela n'est pas possible, protégez-le avec un matériau approprié.
- **Ne** l'installez **pas** dans un endroit où la température descend en dessous de 13° C, ou monte au-dessus de 43° C. A ces températures, il pourrait mal fonctionner.
- Le réfrigérateur est prévu seulement pour une application domestique, à l'intérieur.

Comment retirer et remettre en place la porte et les charnières

⚠ AVERTISSEMENT

Prenez contact avec un réparateur qualifié pour effectuer cette tâche.

Comment raccorder l'alimentation en eau (certains modèles)

⚠ AVERTISSEMENT

Prenez contact avec un réparateur qualifié pour effectuer cette tâche.

Aplomb du réfrigérateur

⚠ ATTENTION

Pour protéger les biens matériels ou le réfrigérateur de tout dommage, observez les règles suivantes :

- Protégez le vinyle ou autres revêtements à l'aide de carton, tapis ou autres matériaux de protection.
- **N'utilisez pas** d'outils électriques pour mettre le réfrigérateur d'aplomb.

Pour optimiser l'esthétique et la performance du réfrigérateur, il faut le placer d'aplomb.

Remarques :

- Terminez, au besoin, l'inversion des portes, l'installation des panneaux ou le raccordement à l'alimentation en eau, *avant* la mise d'aplomb.
- Certains modèles n'ont que des vis de réglage **(A)**.

Matériel nécessaire :

- Tourne-écrou hex. de ⅝ po (0,95 cm)
- Niveau à bulle

1. Retirez la grille inférieure.

- Saisissez-la fermement et tirez-la pour l'enlever.

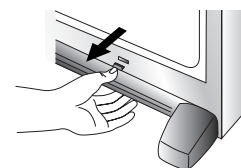

Installation

2. À l'aide d'un tourne-écrou hex., tournez les vis de réglage avant (A), de chaque côté pour relever ou abaisser l'avant du réfrigérateur.



3. Certains modèles ont aussi des vis de réglage arrière (B). À l'aide d'un tourne-écrou hex., tournez chacune des vis de réglage (B) pour relever ou abaisser l'arrière du réfrigérateur.
4. À l'aide du niveau à bulle, assurez-vous que l'avant du réfrigérateur est relevé de 6 mm ou d'une demi-bulle par rapport à l'arrière du réfrigérateur et que le réfrigérateur est bien à niveau latéralement.
5. Tournez les pieds stabilisateurs (C) à droite jusqu'à ce qu'ils reposent bien sur le sol.
6. **Modèles avec congélateur-tiroir seulement :** tournez les vis de réglage (A) à gauche pour que tout le poids du réfrigérateur repose sur les pieds stabilisateurs.
7. Remettez la grille inférieure.
 - Alignez les attaches de montage de la grille inférieure avec les fentes à la partie inférieure de la caisse.
 - **Enclenchez la partie inférieure en place d'abord.** Appuyez sur la partie supérieure de la grille jusqu'à ce que la portion supérieure s'enclenche bien en place.

Pour les modèles à tiroir coulissant seulement :

1. Tournez les deux pieds stabilisateurs à droite, jusqu'à ce qu'ils reposent bien sur le sol. **Tournez les vis de réglage 2 à 3 fois à gauche pour que tout le poids de l'appareil repose sur les pieds stabilisateurs.**
2. Remettez en place la grille inférieure. Voyez les repères à l'intérieur de la grille inférieure pour vous assurer d'un bon positionnement.

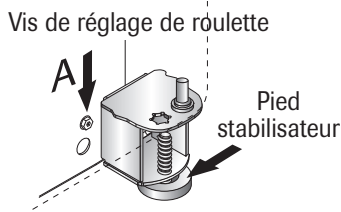

Poignées

Si les poignées ne sont pas installées, elles se trouvent à l'intérieur du compartiment de réfrigération, ou à l'arrière du réfrigérateur.

Retirez et jetez l'emballage et le ruban adhésif des poignées.

Le modèle de poignée varie d'un réfrigérateur à un autre. Veuillez vous reporter aux instructions correspondant à votre modèle.

Poignées du compartiment des aliments frais

Poignée en façade – style 1

Matériel nécessaire :

- Tournevis Phillips
- Tourne-écrou hex. de $\frac{5}{16}$ po (0,79 cm)

Installation :

1. Retirez les vis hex. de 0,6 cm de la façade de la porte avec un tourne-écrou, puis la vis Phillips à partir du dessus de la porte.
 - Pour inverser le sens d'ouverture de la porte, retirez les caches de porte du côté opposé de la porte et insérez-les dans les trous de vis.
2. Alignez les trous de poignée avec les trous de vis sur la façade de la porte et fixez la poignée à l'aide des deux vis de façade de porte enlevées à l'étape 1.
3. Identifiez la garniture de poignée dans l'enveloppe de documentation et installez-la sur la partie inférieure et la partie supérieure de la poignée, comme il est illustré.
 - Fixez la garniture supérieure de poignée à l'aide de la vis restante enlevée à l'étape 1.
 - Enclenchez la garniture inférieure par-dessus la partie inférieure de la poignée.

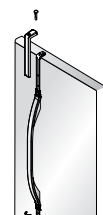
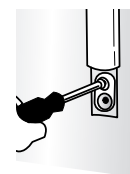
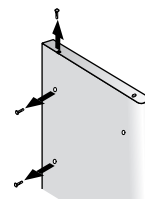



Installation

Dépose :

1. Retirez la garniture supérieure de poignée en retirant la vis supérieure.
 - Conservez la garniture et la vis pour les réutiliser plus tard.
2. Soulevez la garniture inférieure de poignée à l'aide d'un tournevis à lame plate enroulé dans du ruban à masquer.
 - Conservez la garniture pour la réutiliser plus tard.
3. Retirez les deux vis hex.
 - Conservez les vis pour les réutiliser plus tard.



Poignée latérale

Matériel nécessaire :

- Tournevis Phillips

Installation :

1. Retirez les vis du côté de la porte.
2. Alignez la poignée latérale avec les trous du panneau de la porte.
3. Insérez les vis dans l'ordre indiqué.

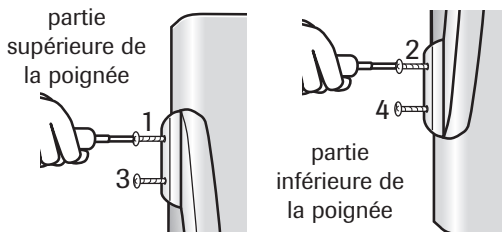

4. Assurez-vous que la poignée est bien ajustée contre le panneau de la porte.

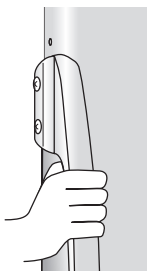
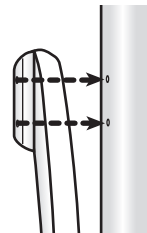

Dépose :

Procédez inversement à l'installation.

Poignées de congélateur

Poignée de format réduit

Matériel nécessaire

- Tournevis Phillips

Installation :

1. Installez la poignée en la fixant avec les vis retirées du bord de la porte.
 - Pour inverser le sens d'ouverture de la porte, retirez les caches de la bordure supérieure de la porte et insérez-les dans les trous de vis.

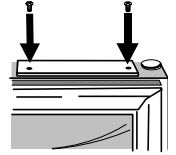

Dépose :

1. Retirez les vis de la poignée avec un tournevis Phillips et conservez ces vis pour les réutiliser plus tard.

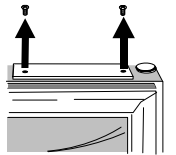

Poignée en façade – style 2

Matériel nécessaire

- Gants de protection

Installation des rallonges sur la poignée (certains modèles) :

1. Alignez la poignée et la rallonge comme il est illustré.
2. Mettez la rallonge dans l'ouverture de la poignée.
3. Exercez une légère pression sur les deux côtés de la rallonge.
4. Faites glisser la rallonge jusqu'à ce qu'elle s'arrête contre le bord intérieur de la poignée.

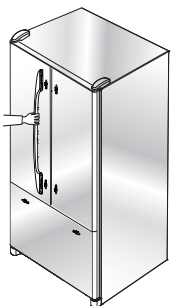
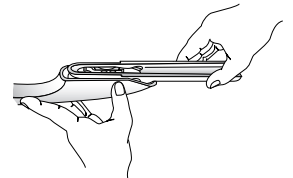

Installation :

1. Les poignées doivent être orientées comme il est indiqué.



Installation

2. Alignez la poignée de la porte avec les goujons de la porte.

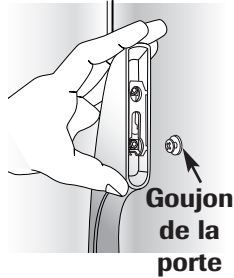

3. Assurez-vous que le grand trou sur la bride de fixation est positionné vers le bas aux deux extrémités de la poignée.

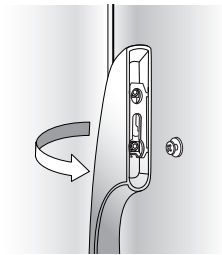

4. Faites tourner la poignée pour qu'elle soit à plat contre la porte.

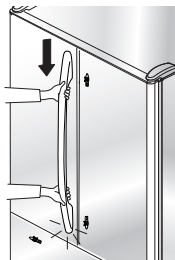

5. Saisissez fermement la poignée et faites-la glisser vers le bas.

Dépose :

1. Saisissez fermement la partie inférieure de la poignée, faites-la glisser vers le haut et retirez-la de la surface.

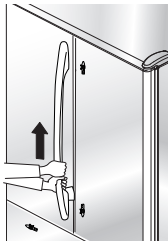

Poignée de congélateur en façade

Matériel nécessaire :

- Gants de protection

Remarques :

• Ce style de poignée de congélateur est légèrement incurvé.

• Pour bien l'installer, assurez-vous qu'elle est disposée comme sur l'illustration.



Installation :

1. Alignez les attaches de la poignée du tiroir avec les goujons fixés au tiroir du congélateur.
2. Assurez-vous que le grand trou sur la bride de fixation est positionné vers la droite aux deux extrémités de la poignée.
3. Tournez la poignée afin qu'elle soit à plat contre la porte.
4. Saisissez fermement la poignée et faites-la glisser vers la droite.

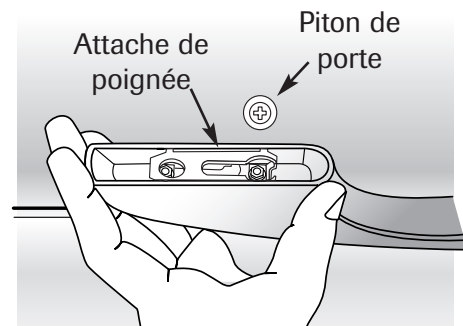

Dépose :

1. Avec les deux mains, saisissez fermement la poignée sur la droite.
2. Coulissez-la vers la gauche, soulevez-la et éloignez-la de la surface.

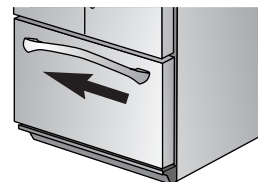



Installation

Poignées Euro

Ce style de poignée est installé à l'usine.

Matériel nécessaire :

- Clé Allen de 3/32 po

Dépose :

- Retirez la vis de pression du support de montage de la poignée à l'aide de la clé Allen de 3/32 po.
- Répétez la méthode sur tous les supports afin de retirer la poignée.

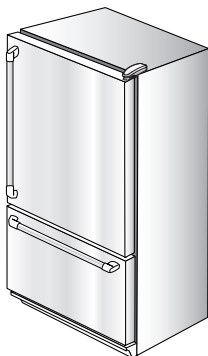

Installation :

- Alignez la poignée avec les supports de montage.
- Serrez bien toutes les vis pour bien fixer la poignée en place.

Ouverture et fermeture des portes du compartiment des aliments frais (certains modèles)

Votre nouveau réfrigérateur comporte deux portes spéciales pour le compartiment des aliments frais. Chacune d'elles peut être ouverte ou fermée indépendamment de l'autre.

Il existe un panneau vertical articulé sur la porte de gauche. Lorsque celle-ci est fermée, le panneau articulé forme automatiquement un joint entre les deux portes une fois celles-ci fermées.

Lorsque la porte de gauche est ouverte, le panneau articulé se replie automatiquement vers l'intérieur pour ne pas gêner.

⚠ AVERTISSEMENT

Pour éviter toute décharge électrique pouvant entraîner de graves blessures ou même la mort, **N'essayez PAS** d'enlever le panneau articulé du compartiment des aliments frais.

⚠ ATTENTION

Pour éviter d'endommager l'appareil, vérifiez **TOUJOURS** que le panneau articulé est replié contre le bord de la porte avant la fermeture.

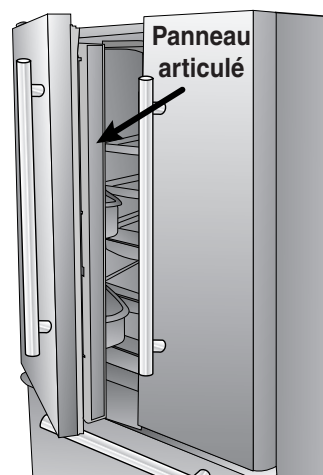

Comment raccorder l'alimentation en eau (certains modèles)

⚠ AVERTISSEMENT

Prenez contact avec un réparateur qualifié pour effectuer cette tâche.

Fonctionnement de la machine à glaçons

- Mettez la machine à glaçons en **marche** en baissant le bras de détection.

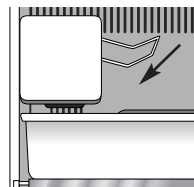

- Relevez le bras de détection et verrouillez-le en place pour **arrêter** la machine à glaçons..



Commandes de température

Commandes à touche (certains modèles, le style varie selon le modèle)



Les commandes sont situées en haut, sur le devant du compartiment de réfrigération.

Commandes



Réglage initial

Après avoir branché le réfrigérateur, réglez les commandes

- Appuyez sur  ou  pour ajuster les commandes au réglage désiré.
- Réglez la commande du Freezer (Congélateur) sur **4**.
- Réglez la commande du Refrigerator (Réfrigérateur) sur **4**.
- Laissez le réfrigérateur fonctionner pendant au moins 8 à 12 heures avant d'y placer des aliments.

Surfaces de la caisse chaudes

Occasionnellement, la face avant de la caisse du réfrigérateur peut être chaude au toucher. Il s'agit d'un effet normal qui empêche la condensation d'humidité sur la caisse. Ceci se remarque particulièrement lors de la mise en marche initiale du réfrigérateur, par temps chaud ou après une période prolongée ou excessive d'ouverture des portes.

Ajustement des commandes

- 24 heures après l'addition d'aliments, il est possible de décider s'il convient d'ajuster la température dans l'un ou l'autre ou les deux compartiments. Dans ce cas, ajustez la ou les commandes, selon les indications du *Guide d'ajustement des températures*, ci-dessous. Voyez à la page 57 les instructions pour vérifier la température des compartiments.
- Sauf lors de la mise en marche initiale du réfrigérateur, ne changez pas la commande de plus d'une unité à la fois.
- Laissez les températures se stabiliser pendant 24 heures.

Guide d'ajustement des températures

Compartiment de réfrigération trop chaud	Réglez la commande du Refrigerator vers le chiffre supérieur, en appuyant sur la touche  .
Compartiment de réfrigération trop froid	Réglez la commande du Refrigerator vers le chiffre inférieur, en appuyant sur la touche  .
Compartiment de congélation trop chaud	Réglez la commande du Freezer vers le chiffre supérieur, en appuyant sur la touche  .
Compartiment de congélation trop froid	Réglez la commande du Freezer vers le chiffre inférieur, en appuyant sur la touche  .
ARRÊT du réfrigérateur	Appuyez sur la touche  du Refrigerator ou du Freezer jusqu'à ce que (-) paraisse à l'afficheur.



Caractéristiques – compartiment réfrigérateur

Clayettes

⚠ ATTENTION

Pour éviter blessure ou dommage matériel, observez les points suivants :

- **Ne tentez jamais** d'ajuster une clayette chargée de nourriture (sauf s'il s'agit d'une Elevator^{MC}).
- Assurez-vous que la clayette est bien fixée *avant* d'y placer des articles.
- Manipulez soigneusement les clayettes en verre trempé. Elles peuvent se casser soudainement si elles sont entaillées, égratignées ou exposées à de brusques changements de température.

Votre réfrigérateur comporte des clayettes Spill-Catcher^{MC} ou des clayettes non scellées. Les clayettes Spill-Catcher^{MC} ont un rebord de retenue qui facilite le nettoyage. Certaines peuvent aussi coulisser grâce à la caractéristique Easy Glide. Pour faire coulisser la clayette (certains modèles), prenez-la par l'avant et tirez-la. Poussez-la pour la remettre à sa position d'origine.

Pour enlever une clayette :

- Relevez légèrement l'avant et soulevez l'arrière de la clayette, puis tirez la clayette tout droit pour la sortir.

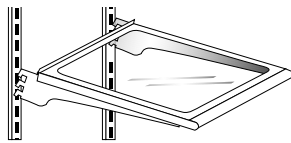

Pour verrouiller la clayette à une autre place :

- Relevez le bord avant de la clayette.
- Introduisez les crochets dans les ouvertures désirées du cadre et laissez la clayette se mettre en place.
- Assurez-vous que la clayette est bien verrouillée à l'arrière.

Clayette Elevator^{MC} (certains modèles)

Le compartiment des aliments frais comporte une clayette Elevator^{MC}.

Cette clayette peut être montée ou baissée sans avoir à la vider de son contenu. Pour ajuster la clayette Elevator^{MC}, tirez sur le bouton de la manivelle. Tournez la manivelle à *droite* pour relever la clayette ou à *gauche* pour la baisser.

Remarque : Ne relevez **pas** la clayette jusqu'en haut des crémaillères au risque sinon de la coincer.

Dépose :

Videz la clayette de tout son contenu et tirez-la vers l'avant. Lorsqu'elle s'arrête, appuyez sur les taquets sous les bords extérieurs, puis continuez à la tirer vers l'avant pour la sortir du cadre.

Installation :

Alignez la clayette par rapport au cadre et poussez-la à fond vers l'arrière. (Il n'est pas nécessaire d'appuyer sur les taquets pour qu'elle se mette en place.)

En général, le cadre de la clayette Elevator^{MC} n'a pas besoin d'être retiré. Bien que cela risque peu d'arriver et que cela soit déconseillé, la marche à suivre correcte pour le retirer du réfrigérateur est la suivante :

Dépose :

- Videz la clayette de son contenu.
- Retirez la clayette en la tirant vers l'avant. Lorsqu'elle s'arrête, soulevez-la et continuez à la tirer vers l'avant.
- Déplacez manuellement vers le centre de la clayette les deux loquets arrière.
- Tout en soutenant la clayette et le cadre par le dessous, soulevez le tout légèrement et faites-le pivoter d'environ 30° pour permettre au mécanisme arrière de sortir des crémaillères à l'arrière.
- La clayette et le cadre peuvent alors être tirés vers l'avant pour être sortis du réfrigérateur.

Installation :

- Procédez comme précédemment, mais à l'inverse. Assurez-vous que la clayette est bien de niveau.
- Lorsque la clayette est coulissée vers l'arrière, elle repositionne les loquets arrière à leur bon emplacement.

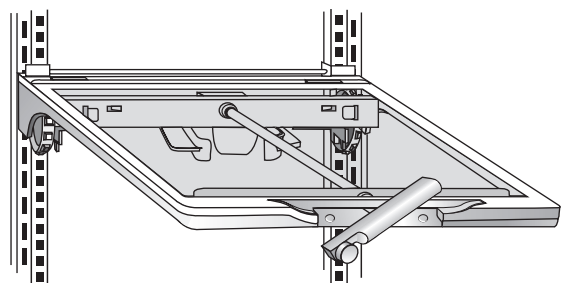



Caractéristiques – compartiment réfrigérateur

Rangement dans la contre-porte

Casier crèmerie

Le casier crèmerie permet de ranger facilement des produits tartinables comme le beurre et la margarine. Il peut être déplacé à différents endroits selon les besoins. Pour vous servir du casier crèmerie, relevez le couvercle.

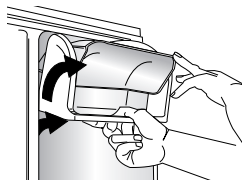

Dépose :

- Relevez le couvercle, soulevez le casier et sortez-le en l'inclinant.

Installation :

- Procédez inversement.

Balconnets

Les balconnets peuvent être déplacés pour répondre aux besoins particuliers de rangement.

Dépose :

- Soulevez le balconnet et sortez-le.

Installation :

- Remettez le balconnet en le couissant vers le bas jusqu'à ce qu'il soit bien assis dans la doublure de porte.

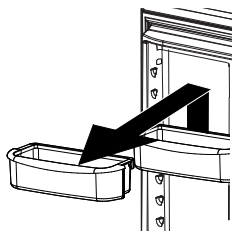

Balconnet pleine largeur

Ce balconnet s'enlève pour être facilement nettoyé.

Dépose :

- Soulevez le balconnet et sortez-le.

Installation :

- Procédez inversement.

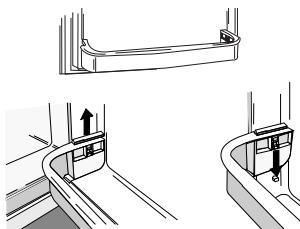

Tiroirs et bacs de rangement

Bac à légumes

Le dessus du bac à légumes sert de clayette inférieure.

Dépose du dessus du bac à légumes :

- Retirez les bacs à légumes comme il est indiqué à la page 55.
- Mettez la main sous le cadre pour soulever le verre et le sortir.

- Soulevez le cadre pour le sortir des glissières.

Installation :

- Procédez inversement.

Tiroir pour snacks (certains modèles)

Ce tiroir peut être utilisé pour divers articles ou autres produits frais.

Dépose :

- Tirez le tiroir au maximum. Soulevez l'avant du tiroir et sortez-le.

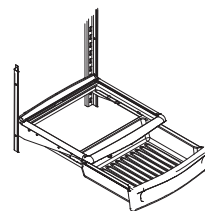

Installation :

- Introduisez le tiroir dans les glissières et poussez-le jusqu'au fond.

Beverage Chiller™ (certains modèles)

Ce rafraîchisseur de boissons garde les boissons et autres articles à une température inférieure à celle du reste du compartiment des aliments frais. Une arrivée d'air froid du compartiment congélateur permet le passage de l'air dans le rafraîchisseur de boissons. La commande du rafraîchisseur est située sur la paroi gauche du compartiment des aliments frais. Elle règle la quantité d'air froid admise dans le rafraîchisseur de boissons. Pour obtenir une température inférieure dans le rafraîchisseur de boissons, *abaissez* la commande.

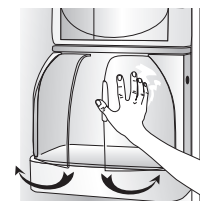

Dépose :

- Enlevez d'abord, par la gauche, le plateau amovible du rafraîchisseur de boissons.
- En tenant bien le rafraîchisseur de chaque côté, soulevez-le pour le sortir de la contre-porte.

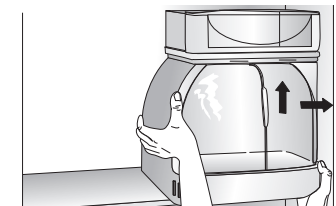
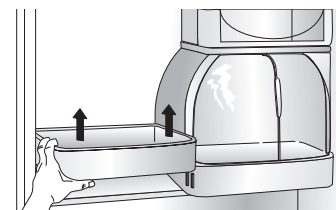

Installation :

- Procédez inversement.



Caractéristiques – compartiment réfrigérateur

Bacs à légumes à humidité contrôlée

Les bacs à légumes procurent un environnement à humidité plus élevée pour les légumes et les fruits frais.

Commandes

Ces commandes permettent de contrôler le niveau hygrométrique dans le bac. Coulissez la commande vers le réglage **Fruit** (Fruits) pour les produits à peau. Coulissez la commande vers le réglage **Vegetables** (Légumes) pour les légumes à feuilles.



Dépose :

- Tirez le bac au maximum. Relevez l'avant et tirez le bac tout droit.



Installation :

- Introduisez le bac dans les glissières du cadre et poussez-le en place.

Remarque : Pour de meilleurs résultats, les bacs à légumes doivent être bien fermés.

Tiroir à température réglable (certains modèles)

Le tiroir à charcuterie pleine largeur comporte une commande de température réglable. Ce tiroir sert à de grands plateaux, charcuteries, boissons ou articles divers.

La commande de température règle la quantité d'air froid admise dans le tiroir. Cette commande est située sur le côté droit du tiroir. Selon le modèle, elle peut se trouver sur la façade du tiroir ou sous le couvercle. Réglez la commande sur **'cheese'** (fromages) ou  pour obtenir une température normale. Réglez la commande sur **'meats'** (viandes) ou  pour une température inférieure à celle du compartiment principal. Utilisez le réglage plus froid pour la conservation des viandes.

Remarques :

- L'air froid dirigé vers le tiroir à charcuterie peut diminuer la température du réfrigérateur. La commande du réfrigérateur peut avoir à être ajustée.
- **Ne mettez pas** de légumes à feuilles dans le tiroir. Les températures basses pourraient les abîmer.

Dépose :

- Soulevez le couvercle (certains modèles). Tirez le tiroir au maximum. Soulevez l'avant et sortez-le.

Installation :

- Repoussez les glissières à l'arrière (certains modèles). Placez le tiroir sur les glissières et coulissez le tiroir vers l'arrière jusqu'à ce qu'il se positionne.

Certains modèles comportent un diviseur pour séparer le tiroir en différentes sections.

Dépose :

- Tirez le tiroir à fond et relevez l'avant du diviseur pour le décrocher de la paroi arrière, puis relevez-le pour le sortir.

Installation :

- Accrochez l'arrière du diviseur sur la paroi arrière du tiroir et baissez-le en place.

Accessoires (certains modèles)

Porte-bouteilles/Support à canettes

Cet accessoire s'installe dans le tiroir à charcuterie ou sur une clayette.

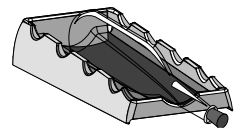

Les bouteilles et les canettes se rangent transversalement, ou une seule bouteille peut être placée dans la partie centrale.

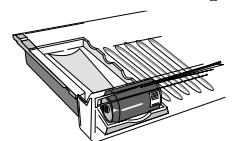

Casier à œufs

Ce casier (le style peut varier / certains modèles) permet de ranger douze œufs et plus. Il peut être enlevé pour être transporté sur un plan de travail ou pour être lavé.

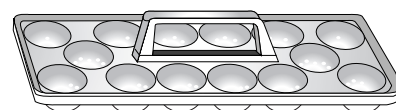



Caractéristiques – compartiment congélateur

Clayettes et paniers

Modèles avec congélateur à porte :

Clayette de congélateur (certains modèles)

Certains modèles comportent un diviseur.

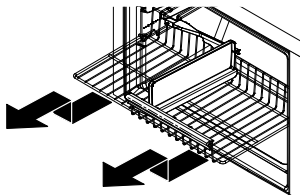

Dépose :

- Tirez la clayette à fond. Soulevez l'avant de la clayette et sortez-la.

Installation :

- Mettez la clayette sur les glissières du congélateur et poussez-la à l'arrière du compartiment.

Panier métallique (certains modèles)

Dépose :

- Tirez le panier à fond. Soulevez l'avant du panier et sortez-le.

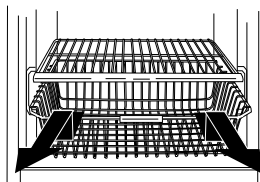

Installation :

- Mettez le panier sur les glissières du congélateur et poussez-le à l'arrière du compartiment.

Balconnet (certains modèles)

Ce balconnet permet de ranger des aliments congelés dans la contre-porte du congélateur.

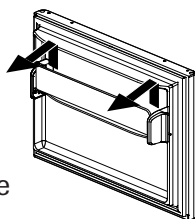

Dépose :

- Sortez le balconnet des taquets latéraux et sortez-le.

Installation :

- Mettez les extrémités du balconnet sur les taquets et abaissez-le.

Modèles avec congélateur-tiroir :

⚠ DANGER

Pour éviter qu'un enfant ne s'enferme accidentellement dans l'appareil et ne s'étouffe, n'enlevez **pas** le diviseur du panier supérieur.

Panier métallique supérieur

Dépose :

- Tirez le panier supérieur à fond et soulevez-le pour l'enlever.

Installation :

- Coulissez le panier supérieur dans le congélateur. Assurez-vous que les crochets arrière du panier s'accrochent derrière l'arrêt de glissière.

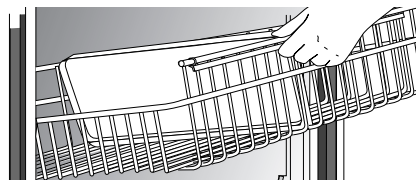

Accessoires (certains modèles)

Moule à glaçons

Le moule à glaçons permet de congeler des glaçons pour pouvoir se servir manuellement.

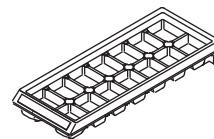

Pour dégager les glaçons du moule, retourner le moule au-dessus d'un contenant et tordre les deux extrémités du moule jusqu'à ce que les glaçons tombent.

L'étagère pour moule à glaçons (certains modèles) est prévue pour loger le moule à glaçons.

Installation :

- Coulissez la rainure en L de l'étagère par-dessus la vis de la paroi arrière. Enfoncez l'étagère vers l'arrière jusqu'à ce que la vis soit arrêtée dans la rainure en L **(1)**. Coulissez la portion avant de l'étagère par-dessus la vis de la paroi avant **(2)**.

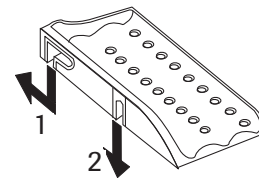

Dépose :

- Procédez inversement.



Conseils pour la conservation des aliments

Conservation de produits frais

- On devrait maintenir la température dans le compartiment réfrigérateur entre 1° C et 4° C (la valeur optimale est 3° C). Pour contrôler la température, placez un thermomètre pour appareils ménagers dans un verre d'eau, au centre du réfrigérateur. Notez l'indication du thermomètre après 24 heures. Si la température est supérieure à 4° C, ajustez la commande selon les instructions aux page 52.
- Evitez de placer trop de produits sur les clayettes du réfrigérateur. Ceci entrave la circulation de l'air autour des aliments et entraîne un refroidissement non uniforme.

Fruits et légumes

- L'humidité des produits conservés dans les bacs à légumes est retenue, ce qui permet de maximiser la qualité et la durée de conservation des fruits et légumes (voir page 55).
- Effectuez un tri des fruits et légumes *avant* de les placer dans le réfrigérateur; veillez à consommer d'abord les articles amollis ou qui ont subi des chocs. Jetez les articles manifestant un début de dégradation.
- Veillez à *toujours* envelopper les aliments très odorants – oignons, choux, etc. – afin que l'odeur ne soit pas transférée à d'autres aliments.
- Tandis qu'une certaine dose d'humidité est nécessaire à la conservation de la fraîcheur des légumes, un excès d'humidité peut réduire la durée de conservation (particulièrement pour les légumes feuillus). Veillez à bien égoutter les légumes *avant* de les placer dans le réfrigérateur.
- Ne lavez les produits frais que juste *avant* de les utiliser.

Viandes et fromages

- On devrait parfaitement envelopper la viande ou volaille non cuite pour qu'il ne puisse y avoir aucune contamination d'autres aliments ou des surfaces du réfrigérateur.
- Il peut arriver qu'une moisissure se développe à la surface de certains fromages durs (gruyère, cheddar, parmesan). Coupez dans le fromage, jusqu'à 2,5 cm autour et au-dessous de la zone moisie. Veillez à ce que couteau ou autre instrument ne touche pas la zone moisie. **Ne** tentez **pas**, après l'apparition de moisissure, de récupérer tranches de fromage individuelles, fromage mou, fromage blanc, crème ou yaourt.

Produits laitiers

- Une date de péremption indiquant la limite de conservation apparaît généralement sur l'emballage de la plupart des produits laitiers comme lait, yaourt, crème et fromage blanc. Veillez à conserver ces aliments dans leur emballage d'origine et à les réfrigérer immédiatement après l'achat et après chaque utilisation.

Conservation des aliments surgelés

- La température dans le compartiment congélateur d'un réfrigérateur doit être maintenue à environ -17° C. Pour contrôler la température, placez un thermomètre pour appareils ménagers entre les paquets d'aliments surgelés. Notez l'indication du thermomètre après 24 heures. Si la température est supérieure à -17° C, ajustez la commande selon les instructions aux page 52.
- Le fonctionnement du congélateur est plus efficace lorsqu'il est rempli aux deux tiers ou plus.

Préparation des aliments pour la congélation

- Pour minimiser la déshydratation et la détérioration qualitative, utilisez feuille d'aluminium, pellicule plastique, et sachets ou contenants étanches pour congélateur. Expulsez autant d'air que possible de l'emballage, veillez à ce que chaque paquet soit parfaitement fermé. L'air retenu peut provoquer l'assèchement des aliments, un changement de couleur ou le développement d'une saveur non naturelle (brûlures de congélation).
- Avant de les congeler, enveloppez les paquets de viande fraîche et de volaille avec un produit adéquat d'emballage pour congélation.
- **Ne** congelez **pas** de nouveau une pièce de viande complètement décongelée.

Chargement du congélateur

- Evitez de placer trop d'aliments tièdes dans le congélateur en une seule fois. Ceci soumet le congélateur à une surcharge, ce qui ralentit le refroidissement et peut provoquer une augmentation de la température des aliments déjà congelés.
- Laissez un espace entre les paquets pour que l'air froid puisse circuler librement, ce qui entraînera une congélation plus rapide.
- Evitez de placer sur les balconnets du congélateur des produits à congélation difficile comme glaces ou jus d'orange; il est préférable de placer ces produits à l'intérieur du congélateur, là où la température varie moins lors de l'ouverture de la porte.



Entretien et nettoyage

⚠ AVERTISSEMENT

Pour éviter tout choc électrique pouvant entraîner de graves blessures ou même la mort, débranchez le réfrigérateur *avant* de le nettoyer. Après le nettoyage, rebranchez le réfrigérateur.

⚠ ATTENTION

Pour éviter tout risque de blessure ou dommage matériel, observez les points suivants :

- Lisez et suivez les instructions du fabricant de tous les produits de nettoyage.
- **Ne** lavez aucun bac, tiroir, accessoire ou clayette au lave-vaisselle. Ceux-ci risquent de se fissurer ou de se déformer.

Tableau de nettoyage du réfrigérateur

PARTIE	NE PAS UTILISER	NETTOYAGE
Portes et extérieur peints lisses ou texturés (certains modèles) <i>Les dommages subis par la finition par suite d'une utilisation incorrecte des produits d'entretien ou d'une utilisation de produits déconseillés ne sont pas couverts par la garantie de ce produit.</i>	Produits d'entretien abrasifs ou corrosifs Ammoniaque Eau de javel Détergents ou solvants concentrés Tampons à récurer à texture métallique ou plastique	Utiliser 59 ml (4 cuillerées à soupe) de bicarbonate de soude dilué dans 1 litre (1 quart) d'eau savonneuse chaude. Rincer les surfaces à l'eau chaude propre et les sécher immédiatement pour éviter les taches d'eau.
Intérieur de la caisse		
Portes et extérieur en acier inoxydable (certains modèles) Important : <i>Les dommages subis par la finition en acier inoxydable par suite d'une utilisation incorrecte des produits d'entretien ou d'une utilisation de produits déconseillés ne sont pas couverts par la garantie de ce produit.</i>	Produits d'entretien abrasifs ou corrosifs Ammoniaque Eau de javel Détergents ou solvants concentrés Tampons à récurer à texture métallique ou plastique Produits à base de vinaigre Produits d'entretien à base d'agrumes	Utiliser de l'eau savonneuse chaude et un chiffon ou éponge doux et propre. Rincer les surfaces à l'eau chaude propre et les sécher immédiatement pour éviter les taches d'eau. Pour polir et enlever les marques de doigts, faire suivre par une vaporisation de produit pour acier inoxydable Magic Spray (n° réf. 20000008*).
Joint des portes	Produits d'entretien abrasifs ou corrosifs Tampons à récurer à texture métallique ou plastique	Utiliser de l'eau savonneuse chaude et un chiffon ou éponge doux et propre.
Bobine de condenseur <i>Déposer la grille inférieure pour l'atteindre.</i>	Tout appareil autre qu'un aspirateur	Utiliser un suceur d'aspirateur.
Gril de sortie de ventilateur de condenseur <i>Voir le dos du réfrigérateur.</i>		Utiliser un suceur d'aspirateur avec brosse.
Accessoires <i>Clayettes, balconnets, tiroirs, etc.</i>	Un lave-vaisselle	Suivre les instructions de dépose et de pose données dans la section traitant des accessoires concernés. Laisser les accessoires s'adapter à la température ambiante. Diluer un détergent doux et utiliser un chiffon ou éponge doux et propre pour nettoyer. Utiliser une brosse à poils en plastique pour pénétrer dans les fentes. Rincer les surfaces à l'eau chaude propre. Sécher les accessoires en verre ou transparents immédiatement pour éviter les taches.



Entretien et nettoyage

Désodorisation du réfrigérateur

⚠ AVERTISSEMENT

Pour éviter toute décharge électrique pouvant entraîner de graves blessures ou même la mort, débranchez le réfrigérateur *avant* de le nettoyer. Après le nettoyage, rebranchez-le.

1. Enlevez toute la nourriture et **ARRÊTEZ** le réfrigérateur.
2. Débranchez le réfrigérateur.
3. Nettoyez les parois, la partie inférieure et le plafond de l'intérieur de la caisse, et les bacs, tiroirs, clayettes et joints, conformément aux instructions.
4. Diluez du détergent doux et passez la solution dans les interstices à l'aide d'une brosse à filaments plastiques. Laissez agir pendant 5 minutes. Rincez les surfaces à l'eau tiède. Séchez les surfaces à l'aide d'un linge propre et doux.
5. Lavez et séchez tous les flacons, récipients et bords. Jetez les articles dont la date de péremption est expirée ou qui se sont gâtés.
6. Enveloppez les aliments générateurs d'odeur ou mettez-les dans des contenants bien fermés pour éviter que les odeurs ne réapparaissent.
7. Rebranchez le réfrigérateur et remettez la nourriture à l'intérieur.
8. Laissez le réfrigérateur refroidir.
9. Après 24 heures, vérifiez si les odeurs ont été éliminées.

Si les odeurs sont toujours présentes :

1. Retirez les bacs et tiroirs et placez-les sur la clayette supérieure du réfrigérateur.
2. Remplissez les sections réfrigérateur et congélateur y compris les contre-portes, de feuilles froissées de journaux en noir et blanc.
3. Placez des briquettes de charbon de bois au hasard sur le journal froissé dans les deux compartiments.
4. Fermez les portes et laissez agir pendant 24 à 48 heures.

Conseils pour l'économie d'énergie

- Evitez de surcharger les clayettes du réfrigérateur. Ceci réduit la circulation de l'air autour des aliments et fait fonctionner le réfrigérateur plus longtemps.
- Evitez d'ajouter trop de nourriture tiède dans le réfrigérateur en même temps. Ceci surcharge les compartiments et diminue la vitesse de refroidissement.
- **N'utilisez pas** de papier aluminium, papier ciré ou papier essuie-tout pour recouvrir les clayettes. Ceci diminue la circulation de l'air et entrave le fonctionnement efficace du réfrigérateur.
- Un congélateur qui est aux deux tiers plein fonctionne plus efficacement.
- Installez le réfrigérateur à l'endroit le plus frais de la pièce. Evitez les zones en contact avec la lumière directe du soleil ou près des bouches de chaleur, conduits de chauffage ou appareils générateurs de chaleur. Si ceci n'est pas possible, isolez l'extérieur en utilisant une section du placard ou une couche supplémentaire d'isolant.
- Nettoyez les joints de porte tous les trois mois selon les instructions de nettoyage. Ceci assure une bonne fermeture des portes et une efficacité de fonctionnement du réfrigérateur.
- Prenez le temps d'organiser le rangement des articles dans le réfrigérateur pour réduire le temps d'ouverture des portes.
- Assurez-vous que les portes sont bien fermées en mettant le réfrigérateur d'aplomb, selon les instructions d'installation.
- Nettoyez, tous les trois mois, les serpentins du condenseur, comme il est indiqué dans les instructions de nettoyage. Ceci augmente l'efficacité énergétique et les performances de refroidissement.



Entretien et nettoyage

Remplacement des ampoules

⚠ AVERTISSEMENT

Pour éviter tout choc électrique pouvant entraîner de graves blessures ou même la mort, débranchez le réfrigérateur *avant* de remplacer l'ampoule. Après le remplacement de l'ampoule, rebranchez le réfrigérateur.

⚠ ATTENTION

Pour éviter blessure ou dommage matériel, observez les points suivants :

- Laissez l'ampoule refroidir.
- Portez des gants lorsque vous remplacez une ampoule.

Compartiment réfrigérateur (le style du cabochon peut varier)

1. Coulissez le cabochon transparent vers l'arrière du compartiment pour le démonter.
2. Retirez la ou les ampoules.
3. Remplacez-les par une ou des ampoules de puissance **non supérieure à 40 watts**.
4. Remettez le cabochon en insérant les taquets dans les trous de la doublure, de chaque côté de l'ensemble de lampe. Coulissez le cabochon vers l'avant du réfrigérateur jusqu'à ce qu'il se bloque en place. **Ne** forcez **pas** le cabochon au-delà de ce point de verrouillage. Sinon, il y a risque d'endommagement du cabochon.

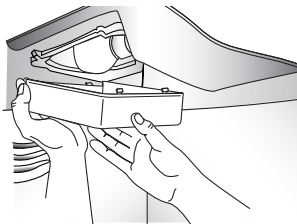

Congélateur (le style du cabochon peut varier)

1. Mettez la main derrière le couvre-lampe.
2. D'une pression ferme, poussez sur l'avant des encoches et abaissez le couvre-lampe. Celui-ci s'ouvre par l'arrière.
3. Enlevez le couvre-lampe.
4. Enlevez l'ampoule.
5. Remplacez l'ampoule par une ampoule de puissance **non supérieure à 40 watts**.
6. Insérez les taquets avant du couvre-lampe dans les fentes de la doublure et enclenchez la partie arrière sur l'ensemble de lampe pour engager le taquet arrière.

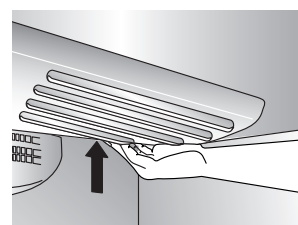
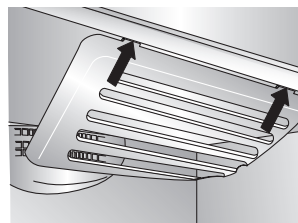
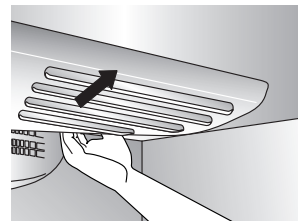



Entretien et nettoyage

Préparation pour des congés

⚠ ATTENTION

Si votre réfrigérateur a un distributeur, et qu'il est possible que la température descende en dessous du point de congélation là où le réfrigérateur est situé, le système d'alimentation en eau (y compris le réservoir d'eau et la soupape d'eau) doit être vidangé par un technicien qualifié.

Pour de courts congés ou absences (trois mois ou moins) :

1. Enlevez toutes les denrées périssables.
2. Si personne ne vient vérifier le réfrigérateur de temps en temps, pendant votre absence, retirez aussi tous les aliments congelés.
3. Si votre réfrigérateur a une machine à glaçons automatique :
 - Coupez l'alimentation en eau de la machine à glaçons, au moins un jour avant votre départ.
 - Après la dernière récolte de glaçons, relevez le bras de détection à la position OFF (**ARRÊT**).
 - Videz le bac à glaçons.
4. Si la température ambiante descend en dessous de 13 °C, suivez les instructions ci-dessous, pour de longues absences.

Dans le cas d'absences de longue durée (plus de trois mois), OU si la température ambiante risque de descendre en dessous de 13 °C :

1. Retirez les aliments.
2. Si votre réfrigérateur comporte une machine à glaçons automatique :
 - Coupez l'alimentation en eau de la machine à glaçons, au moins un jour avant votre départ.
 - Après la dernière récolte de glaçons, relevez le bras de détection à la position **ARRÊT**.
 - Videz le bac à glaçons.
3. Tournez la commande du congélateur sur **ARRÊT** dans le cas de molettes ou (-) dans le cas de touches (voyez page 52).
4. Débranchez le réfrigérateur.
5. Nettoyez parfaitement l'intérieur des deux compartiments, à l'aide d'une solution de bicarbonate de sodium et d'un linge propre et souple (quatre cuillerées à soupe de bicarbonate dans 1 litre d'eau tiède).
6. Séchez bien l'intérieur.
7. Laissez les portes ouvertes pour empêcher la formation de moisissure et de mildiou.

A votre retour :

Après de courts congés ou absences :

Pour les modèles équipés de distributeur ou de machine à glaçons automatique :

- Rebranchez l'alimentation en eau et ouvrez le robinet d'eau.
- Surveillez, pendant 24 heures, le raccordement à l'eau et assurez-vous qu'il n'y a pas de fuites. Réparez-les au besoin..
- Remettez la machine à glaçons en marche.
- Jetez au moins les trois premiers lots de glaçons.

Après une longue absence :

- Si votre congélateur comporte une machine à glaçons automatique, rebranchez l'alimentation en eau et ouvrez le robinet d'eau.
- Rebranchez le réfrigérateur et réglez à nouveau les commandes (page 52).
- Surveillez, pendant 24 heures, le raccordement à l'eau et assurez-vous qu'il n'y a pas de fuites. Réparez-les au besoin.
- Remettez la machine à glaçons en marche.
- Jetez les glaçons produits les douze premières heures (au moins les trois premiers lots).

Préparation pour un déménagement :

- Suivez les instructions ci-dessus, données pour de longues absences, jusqu'à l'étape 6.
- Immobilisez tous les articles mobiles, comme les clayettes et les tiroirs, par du ruban adhésif fixé en place pour éviter tout dommage.
- Fermez les portes par du ruban adhésif.
- Déplacez le réfrigérateur à l'aide d'un chariot ou diable. Déplacez le réfrigérateur toujours par son côté ou sa partie arrière, et jamais par l'avant.
- Assurez-vous que le réfrigérateur reste à la verticale lors de son déplacement.



Bruits de fonctionnement

Des améliorations dans la conception du système de réfrigération peuvent produire des bruits dans le nouveau réfrigérateur qui sont différents ou qui n'étaient pas présents dans un ancien modèle. Ces améliorations ont été réalisées pour produire un réfrigérateur meilleur pour la préservation des aliments, plus efficace en énergie et plus silencieux. Parce que ces nouveaux réfrigérateurs fonctionnent de façon plus silencieuse, l'on détecte des sons qui étaient présents dans les anciens modèles, mais qui étaient masqués par des niveaux de bruit plus élevés. Nombre de ces bruits sont normaux. Il faut noter que les surfaces adjacentes à un réfrigérateur, comme les murs, les sols et les placards, peuvent amplifier ces bruits. Voici les bruits normaux qui peuvent être remarqués dans un réfrigérateur neuf.

BRUIT	CAUSE POSSIBLE	SOLUTION
Cliquetis	• La commande du congélateur (A) émet un déclic lorsque le compresseur s'arrête ou se met en marche.	• Fonctionnement normal
	• Le système motorisé (B) émet le son d'une horloge électrique et s'enclenche/se désenclenche.	• Fonctionnement normal
Grand mouvement d'air	• Le ventilateur du congélateur (C) et le ventilateur du condenseur (D) émettent ce bruit pendant le fonctionnement.	• Fonctionnement normal
Bruit d'ébullition ou gargouillis	• Le réfrigérant de l'évaporateur (E) et de l'échangeur de chaleur (F) émet ce bruit lorsqu'il s'écoule.	• Fonctionnement normal
Bruit sourd	• Les glaçons tombent de la machine à glaçons (certains modèles) dans le bac à glaçons (G) .	• Fonctionnement normal
Bruit de vibration	• Le compresseur (H) émet un bruit de pulsation pendant le fonctionnement.	• Fonctionnement normal
	• Le réfrigérateur n'est pas de niveau.	• Voyez à la page 47 les détails de la mise à niveau du réfrigérateur.
Bourdonnement	• Le raccord de l'électrovanne (I) de la machine à glaçons (certains modèles) émet un bourdonnement lorsque la machine à glaçons se remplit d'eau.	• Fonctionnement normal
Ronronnement	• La machine à glaçons (J) est à la position «on» sans le raccord d'eau.	• Arrêtez le bruit en relevant le bras de détection à la position d' ARRÊT .
	• Le compresseur (H) émet un murmure aigu pendant le fonctionnement.	• Fonctionnement normal
Sifflement ou claquement	• L'élément chauffant du système de dégivrage (K) fait un sifflement, grésille ou claque en cours de fonctionnement.	• Fonctionnement normal

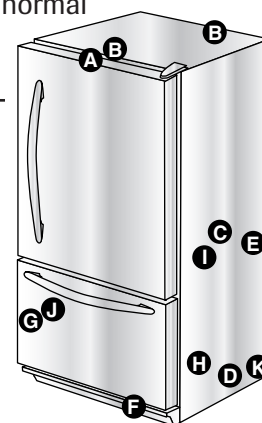



Recherche des pannes

PROBLEMES	CAUSES POSSIBLES	SOLUTIONS	
Voyants et commande du congélateur sont allumés, mais le compresseur ne fonctionne pas	Le réfrigérateur est en mode dégivrage.	Fonctionnement normal. Attendez 40 minutes pour voir si le réfrigérateur se remet en marche.	
Température du bac à légumes trop élevée	Réglages trop bas.	Voyez page 52 comment ajuster les commandes.	
Le réfrigérateur ne fonctionne pas	Le réfrigérateur n'est pas branché.	Branchez le réfrigérateur.	
	La commande est à la position d'arrêt.	Voyez page 52 comment ajuster les commandes.	
	Fusible grillé ou disjoncteur déclenché.	Remplacez tout fusible grillé. Vérifiez le coupe-circuit et réenclenchez-le au besoin.	
	Panne de courant.	Contactez la compagnie d'électricité locale pour lui signaler la panne.	
Le réfrigérateur ne fonctionne toujours pas	Le réfrigérateur présente un défaut de fonctionnement.	Débranchez le réfrigérateur et transférez les aliments dans un autre appareil. Si aucun réfrigérateur n'est disponible, placez de la glace sèche dans le compartiment congélateur pour conserver la nourriture. La garantie ne couvre pas les pertes de nourriture. Prenez contact avec le service après-vente.	
Température des aliments trop basse	Les serpentins du condenseur sont encrassés.	Nettoyez selon le tableau de la page 58.	
	Les commandes du réfrigérateur ou du congélateur sont réglées à un chiffre trop élevé.	Voyez page 52 comment ajuster les commandes.	
Température des aliments trop élevée	La porte ne se ferme pas correctement.	Le réfrigérateur n'est pas d'aplomb. Voyez en page 47, les détails sur la mise d'aplomb du réfrigérateur. Vérifiez les joints. Nettoyez, au besoin, selon le tableau de la page 58. Vérifiez qu'il n'y a pas d'obstruction interne qui empêche la porte de se fermer correctement (par exemple tiroirs mal repoussés, bacs à glaçons, contenants ou aliments mal rangés ou trop encombrants, etc.).	
	Les commandes ont besoin d'être ajustées.	Voyez page 52 comment ajuster les commandes.	
	Les serpentins du condenseur sont encrassés.	Nettoyez selon le tableau de la page 58.	
	La grille arrière est obstruée.	Vérifiez la disposition des articles dans le réfrigérateur pour vous assurer que la grille n'est pas obstruée. Les grilles arrière sont situées sous les tiroirs à légumes.	
	La porte est trop souvent ouverte ou est restée ouverte pendant de longues durées.	Réduisez le temps d'ouverture de la porte. Disposez les articles de façon efficace pour que la porte soit ouverte pendant une durée aussi courte que possible.	
	Des aliments viennent d'être ajoutés.	Laissez le temps à la nourriture récemment ajoutée d'atteindre la température du réfrigérateur ou du congélateur.	
	Le réfrigérateur a une odeur	Le compartiment est sale ou renferme des aliments générateurs d'odeurs.	Nettoyez selon les instructions de la page 58.
	Gouttes d'eau formées à l'extérieur du réfrigérateur	Vérifier que les joints ferment bien.	Nettoyez selon le tableau de la page 58.
Niveaux d'humidité élevés.		Ceci est normal en périodes d'humidité élevée.	
Les commandes ont besoin d'être réglées		Voyez page 52 comment ajuster les commandes.	



Recherche des pannes

PROBLEMES	CAUSES POSSIBLES	SOLUTIONS	
Gouttes d'eau formées à l'intérieur du réfrigérateur	Les niveaux d'humidité sont élevés ou la porte a été ouverte fréquemment.	Voyez page 52 comment ajuster les commandes. Réduisez la durée d'ouverture des portes. Rangez les articles efficacement pour que la porte soit ouverte le moins longtemps possible.	
	Vérifiez que les joints ferment bien.	Nettoyez, au besoin, selon le tableau de la page 58.	
Le réfrigérateur ou la machine à glaçons produit des bruits bizarres ou semble trop bruyant	Fonctionnement normal.	Voyez page 62.	
Les tiroirs à légumes ne se ferment pas facilement	Le contenu d'un bac ou les articles dans le compartiment alentour peuvent gêner le bac.	Remplacez les aliments et les contenants pour éviter qu'ils ne gênent le bac.	
	Le bac n'est pas à son bon emplacement.	Voyez à la page 55 comment bien installer le bac.	
	Le réfrigérateur n'est pas d'aplomb.	Voyez à la page 47 les détails sur la mise d'aplomb du réfrigérateur.	
	Les glissières du bac sont sales.	Nettoyez les glissières avec de l'eau savonneuse tiède. Rincez et séchez bien. Appliquez une mince couche de vaseline sur les glissières du bac.	
Le réfrigérateur fonctionne trop fréquemment	Les portes sont trop souvent ouvertes ou sont restées ouvertes pendant de longues durées.	Ecourtez les périodes pendant lesquelles les portes sont ouvertes. Organisez les aliments de manière à laisser les portes ouvertes le moins longtemps possible. Laissez la température à l'intérieur du réfrigérateur s'ajuster après une période pendant laquelle les portes étaient ouvertes.	
	Humidité ou chaleur élevées dans l'espace environnant.	Fonctionnement normal.	
	De la nourriture a récemment été ajoutée.	Laissez le temps à la nourriture d'atteindre la température du réfrigérateur ou du congélateur.	
	Le réfrigérateur est exposé à la chaleur par l'environnement ou par les appareils proches.	Évaluez l'environnement du réfrigérateur. Le réfrigérateur peut avoir à être déplacé pour fonctionner plus efficacement.	
	Les serpentins du condenseur sont encrassés.	Nettoyez, au besoin, selon le tableau de la page 58.	
	Les commandes ont besoin d'être ajustées.	Voyez page 52 comment ajuster les commandes.	
	La porte ne se ferme pas correctement.	Le réfrigérateur n'est pas d'aplomb. Voyez page 47 les détails sur la mise d'aplomb du réfrigérateur	
		Vérifiez que les joints ferment bien. Nettoyez, au besoin, selon le tableau de la page 58.	
		Vérifiez qu'il n'y a pas d'obstruction interne qui empêche les portes de se fermer correctement (par exemple tiroirs mal repoussés, bacs à glaçons, contenants ou aliments mal rangés ou trop encombrants, etc.).	
	Fonctionnement normal.	Voyez <i>Bruits de fonctionnement</i> à la page 62.	



Recherche des pannes

Glaçons









PROBLEMES	CAUSES POSSIBLES	SOLUTIONS
Fuite d'eau	Un tube d'alimentation en eau a été utilisé pour le raccordement.	Le fabricant recommande d'utiliser un tube en cuivre pour l'installation. Le plastique est moins durable et peut entraîner des fuites. Le fabricant n'est pas responsable des dégâts matériels causés par une installation ou un raccordement à l'eau, inappropriés.
	Un robinet d'eau inapproprié a été installé.	Vérifiez le raccordement en eau. Les robinets autoperceurs ou à brides de 0,5 cm peuvent entraîner une basse pression de l'eau et peuvent obstruer la conduite après un certain temps. Le fabricant n'est pas responsable des dégâts matériels causés par une installation ou un raccordement à l'eau, inappropriés.
De la glace se forme dans le tube d'arrivée à la machine à glaçons	La pression de l'eau est faible.	La pression de l'eau doit se situer entre 137 et 689 kPa pour assurer un bon fonctionnement.
	La température du congélateur est trop élevée.	Réglez la commande du congélateur (voyez page 52). La température recommandée est d'environ -17° C.



Gefrierteil unten

Kühlschrank

Benutzungs- und Pflegeanleitungen

 Wichtige Sicherheitsvorschriften	67-68
 Einbau	69-73
 Temperaturregler	74
 Frischwaren-Lagerung	75-77
 Gefrierfach-Merkmale	78
 Tipps zur Lebensmittellagerung	79
 Pflege und Reinigung	80-83
 Betriebsgeräusche	84
 Fehlersuche	85-87
Italiano – Guida all’uso e alla manutenzione	88-109
Ελληνικές οδηγίες χρήσης και φροντίδας	110-131
Guia de Uso e Cuidado em Português	132-153
Nederlandse gebruiks- en onderhoudshandleiding	154-175
Dansk betjeningsvejledning	176-197
Svensk manual	198-219
Suomenkielinen käyttö- ja huolto-ohje	220-241
Norsk bruks- og vedlikeholdsanvisning	242-263
Türkçe Kullanım ve Bakım Kılavuzu	264-287



Wichtige Sicherheitsvorschriften

Installateur: Diese Anleitungen bitte nicht von dem Gerät entfernen.

Benutzer: Benutzungs- und Pflegeanleitungen lesen und zum späteren Nachschlagen aufbewahren, denn sie enthalten wichtige Information zur ordnungsgemäßen Benutzung und Wartung.

Den Kaufbeleg als Kaufnachweis aufbewahren.

Die vollständigen Modell- und Seriennummern des Kühlschranks bereithalten. Man findet sie auf einer Plakette im Kühlschrankinnenteil oben links. Schreiben Sie sich die Nummern hier auf, damit Sie sie zur Hand haben.

Modell-Nr. _____

Serien-Nr. _____

Kaufdatum _____

Im Bestreben, die Qualität unserer Geräte zu verbessern, ist es u.U. notwendig, ohne Revidierung dieser Anleitungen am Gerät Änderungen vorzunehmen.

Was Sie über Sicherheitsvorschriften wissen sollten

Mit der in diesen Anleitungen enthaltenen Information über Gefahren und Sicherheitsvorschriften sind nicht alle möglichen Zustände und Situationen abgedeckt. Vielmehr muss bei dem Einbau, der Instandhaltung und der Betreibung des Kühlschranks gesunder Menschenverstand, Vorsicht und Sorgfalt angewandt werden.

Setzen Sie sich mit Ihrem Hersteller in Verbindung, wenn Sie Probleme haben oder etwas nicht verstehen.

Auf Bildzeichen, Schlagwörter und Etiketten achten, die sich auf Sicherheit beziehen

GEFAHR

GEFAHR – Unmittelbare Gefahr, die **SICHERLICH** zu schweren Verletzungen führen oder tödlich sein kann.

ACHTUNG

ACHTUNG – Gefährliche Handlung, die zu schweren Verletzungen führen, oder tödlich sein **KÖNNTE**.

VORSICHT

VORSICHT – Gefährliche Handlung, die zu leichten Verletzungen oder Sachschäden führen **KÖNNTE**.

GEFAHR

Zur Verminderung von Verletzungs- oder Todesgefahr sollten grundlegende Vorsichtsmaßnahmen beachtet werden, einschließlich der Folgenden:

Wichtig: Abgestellte Kühlschränke sind auch heute noch gefährlich – auch wenn sie „eben auf ein paar Tage“ herumstehen. Befolgen Sie bitte zur Vermeidung von Unfällen beim Ausrangieren Ihres ausgedienten Kühlschranks folgende Anleitungen.

Vor der Entsorgung Ihres alten Kühlschranks oder Kühlfachs:

- Türen abnehmen.
- Regale nicht herausnehmen, um Kindern das Hineinklettern zu erschweren.





Wichtige Sicherheitsvorschriften

⚠ ACHTUNG

Zur Reduzierung der Gefahr eines Brandes, eines elektrischen Schlages, einer schweren Verletzung oder eines tödlichen Unfalls die folgenden Vorsichtsmaßnahmen beachten:

1. Vor Inbetriebnahme des Kühlschranks alle Anleitungen lesen.
2. Alle örtlichen Vorschriften und Verordnungen beachten.
3. Sich vergewissern, dass die Erdungsanleitungen befolgt werden.
4. Elektriker befragen, wenn man nicht sicher ist, ob dieses Gerät ordnungsgemäß geerdet ist.
5. **Nicht** an eine Gasleitung erden.
6. **Nicht** an eine Kaltwasserleitung erden.
7. Dieses Gerät benötigt eine separate 220-240 V, 10 A Leitung mit 50 Gängen.
8. Stecker auf dem Netzkabel darf **nicht** abgeändert werden. Wenn der Stecker nicht in die Steckdose passt, muss von einem Elektriker eine geeignete Steckdose eingebaut werden.
9. Es darf weder ein Zweistiftstecker, noch eine Verlängerungsschnur, noch eine Stromleiste benutzt werden.
10. An den Kühlschrank-Reglern **nichts** verändern.
11. Es dürfen keine Reparaturen vorgenommen oder Teile ersetzt werden, außer es wird ausdrücklich in den Benutzungs- und Pflegeanleitungen oder gedruckten Reparaturanleitungen des Benutzers empfohlen. Reparaturen nicht versuchen, wenn Anleitungen **nicht** verständlich sind oder die eigenen Fähigkeiten übersteigen.
12. Kühlschrank immer vor einer Reparatur von der Stromversorgung trennen. Netzkabel am Stecker, nicht am Kabel herausziehen.
13. Kühlschrank den Einbauanleitungen gemäß aufstellen. Alle Anschlüsse für Wasser, Strom und Erdung müssen örtlichen Vorschriften entsprechen und, falls benötigt, von lizenzierten Personen hergestellt werden.
14. Kühlschrank immer in gutem Zustand bewahren. Stoßen oder Fallenlassen kann zu einer Beschädigung führen, oder Funktionsstörungen oder Undichtigkeit verursachen. In diesem Fall von einem Kundendienstfachmann prüfen lassen.
15. Abgenutzte Anschlusskabel und/oder lose Steckverbinder auswechseln.
16. Anleitungen des Herstellers bezüglich Lagerung und ideale Umgebung der im Kühlschrank zu lagernden Lebensmittel stets lesen und befolgen.
17. Kühlschrank sollte **nicht** in Gegenwart von explosiven Gasen betrieben werden.
18. Kindern sollte **nicht** erlaubt werden, auf den Regalen des Kühlschranks zu klettern, sich daran zu halten oder darauf zu stehen.
19. Beim Wasseranschluss verschüttetes oder ausgelaufenes Wasser aufwischen.
20. Das Gerät sollte nicht unbeaufsichtigt von kleinen Kindern oder gebrechlichen Menschen benutzt werden.
21. Kleine Kinder sollten beaufsichtigt werden, so dass ein Spielen mit dem Gerät verhindert wird.

Einbau des Kühlschranks

Diese Anleitungen sind dazu gedacht, Ihnen beim Einbau Ihres Kühlschranks zu helfen. Der Hersteller kann jedoch für fehlerhaften Einbau nicht haftbar gemacht werden.

Befolgen Sie diese Schritte ...

Der Kühlschrank muss von einem Ingenieur diesen Anleitungen gemäß angeschlossen werden.

Messen Sie die Öffnungsweite der Tür, und die Tiefe und Breite des Kühlschranks. Entfernen Sie, wenn nötig, Griffe oder Türen. Weiter muss der Ingenieur Folgendes beachten:

1. Örtliche Anschlussvorschriften des Wasser- und Stromversorgungsunternehmens befolgen.
2. Zuerst den Wasseranschluss, dann erst den Stromanschluss herstellen.

Nur ein qualifizierter Fachmann darf die Verbindungsschnur reparieren oder auswechseln.

Anmerkung:

Wenn Sie uns schriftlich oder telefonisch über ein Service-Problem benachrichtigen wollen, bitte folgende Angaben mitliefern:

- | | |
|---|-------------------------------------|
| a. Ihr Name, Ihre Anschrift und Telefonnummer; | d. Klare Beschreibung des Problems; |
| b. Modell- und Seriennummer; | e. Kaufnachweis (Kaufbeleg). |
| c. Name und Anschrift Ihres Händlers oder Ingenieurs; | |

DIESE ANLEITUNGEN FÜR SPÄTERES NACHSCHLAGEN AUFBEWAHREN

⚠ ACHTUNG

Sollte nur von einem Ingenieur aufgestellt werden.

Der Kühlschrank wurde zum Transport sorgfältig verpackt. Regalverpackung und Klebestreifen abnehmen und wegwerfen. Serienplakette **nicht** entfernen.

Messen der Einbau-Nische

Beim Einbau des Kühlschranks sollte man genaue Messungen vornehmen. Es sollte über und hinter dem Kühlschrank ein Freiraum von 1,3 cm gelassen werden.

Anmerkung: Für Modelle mit einer Tiefe von 60 cm

Die Kanten des Tresens auf einen Winkel von 45° trimmen, wenn der Tresen einen 25-mm-Vorsprung aufweist. Auf beiden Seiten des Kühlschranks einen Freiraum von 5 mm lassen, oben zur Erleichterung des Einbaus und der Ausrichtung 7 mm lassen. Hinten gegen die Wand ist kein Mindestfreiraum gegeben.

Durch Blindfußboden oder Bodenbedeckung (Teppiche, Fliesen oder Holzböden) kann die für den Einbau bereitgestellte Fläche kleiner werden als erwartet.

Durch Befolgen der unter *Ausgleichen* beschriebenen Anleitungen kann etwas Spielraum gewonnen werden.

Wichtig: Wenn der Kühlschrank in eine Nische eingebaut werden soll, in der der obere Teil des Geräts ganz abgedeckt wird, muss zur Gewährleistung des richtigen Abstands vom Boden bis über die Scharnierkappe gemessen werden.

Richtiges Transportieren

- Kühlschrank **NIEMALS** auf der Seite liegend transportieren. Ist der Transport in aufrechter Lage nicht möglich, dann auf den Rücken legen. Anschließend Kühlschrank vor dem Wiederanschließen 30 Minuten lang in aufrechter Position stehen lassen, so dass das Öl wieder in den Kompressor zurücklaufen kann. Ein sofortiges Wiederanschließen kann zur Beschädigung der Innenteile führen.
- Kühlschrank auf einem Geräteroller transportieren. Kühlschrank **IMMER** von der Seite oder von hinten aufladen - **NIEMALS** von vorne.
- Oberfläche des Kühlschranks beim Transport schützen, indem man das Gehäuse in Decken einhüllt oder zwischen Kühlschrank und Roller Polsterung einschiebt.
- Kühlschrank mit Gurten oder Bungee-Schnüren am Roller befestigen. Gurte wenn immer möglich durch Griffe ziehen. **Nicht** zu fest ziehen, sonst könnte das Gehäuse eingedellt oder der Anstrich beschädigt werden.

Lage

- Kühlschrank **nicht** in der Nähe eines Herdes, eines Heizkörpers oder einer anderen Hitzequelle aufstellen. Ist dies nicht zu vermeiden, Kühlschrank mit einer Schrankwand abtrennen.
- **Nicht** an einem Ort aufstellen, an dem die Temperatur unter 13° C fällt oder über 43° C steigt, sonst könnten Störungen auftreten.
- Der Kühlschrank ist nur zum Gebrauch im Haushalt, innerhalb des Hauses, geeignet.

Abnahme und Wiedereinsetzen der Tür und Scharniere

⚠ ACHTUNG

Diese Arbeit sollte von einem Ingenieur durchgeführt werden.

Wasseranschluss

(bei manchen Modellen)

⚠ ACHTUNG

Diese Arbeit sollte von einem Ingenieur durchgeführt werden.

Ausgleichen

⚠ VORSICHT

Auf Folgendes achten, um Sachschaden und Schaden am Kühlschrank zu vermeiden:

- Vinyl- oder andere Böden mit Pappe, Teppichen oder anderem Schutzmaterial auslegen.
- Beim Ausgleichen kein Elektrowerkzeug benutzen.

Der Kühlschrank sieht besser aus, und funktioniert besser, wenn er gut ausgerichtet ist.

Anmerkungen:

- Alle Arbeiten wie Türumstellung, Einbau eines Panels und/oder Wasseranschluss sollten vor dem Ausgleichen durchgeführt werden.
- Manche Modelle haben nur die „**A**“-Stellschrauben.

Benötigtes Werkzeug:

- 3/8" Sechskant-Schraubendreher
- Wasserwaage

Einbau

1. Bodengitter abnehmen.

- Fest anfassen und zur Lösung der Klammer herausziehen.

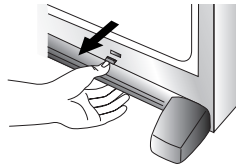

- ## 2. Mit einem Sechskant-Schraubendreher die beiden vorderen Stellschrauben (A) drehen, um den Kühlschrank vorne zu heben bzw. zu senken.



- ## 3. Manche Modelle sind auch mit rückwärtigen Stellschrauben (B) ausgerüstet. Mit einem Sechskant-Schraubendreher diese Stellschrauben (B) drehen, um den Kühlschrank hinten zu heben bzw. zu senken.

- ## 4. Mit der Wasserwaage prüfen, ob der Kühlschrank vorne 6 mm bzw. eine halbe Blase höher steht, und seitlich gut ausgeglichen ist.

- ## 5. Stabilisierfüße (C) im Uhrzeigersinn drehen, bis sie fest auf dem Boden ruhen.

- ## 6. Nur in Modellen mit Gefrierschublade: Stellschrauben (A) entgegen dem Uhrzeiger drehen, so dass das ganze Gewicht des Kühlschranks auf den Stabilisierfüßen aufliegt.

7. Bodengitter wieder einsetzen.

- Montierklammern des Bodengitters gegen die unteren Gehäuseschlitze ausrichten.
- **Unteren Teil zuerst einrasten lassen.** Das Gitter niederdrücken, bis oberer Teil einrastet.

Nur für Modelle mit ausziehbarer Schublade:

- ## 1. Beide Stabilisierfüße im Uhrzeigersinn drehen, bis sie fest auf dem Boden ruhen. Rollstellschrauben 2 bis 3 mal entgegen dem Uhrzeiger drehen, so dass das ganze Gewicht des Kühlschranks auf den Stabilisierfüßen ruht.

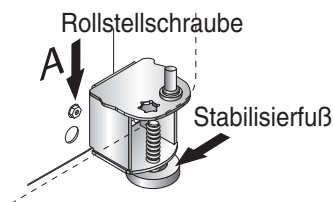

- ## 2. Bodengitter wieder einbauen. Markierung innen im Bodengitter zeigt richtigen Einbau.

Griffe

Wenn nicht bereits eingebaut befinden sich die Griffe entweder im Frischhaltefach oder sind an der Kühlschrank-Rückwand festgeklebt.

Griffverpackung und Klebestreifen abnehmen.

Das Griff-Design ist von einem Modell zum anderen verschieden. Bitte die Anleitungen für das jeweilige Modell unten aussuchen.

Frischfach-Griffe

Frontmontierter Griff – Ausführung 1

Benötigte Ausrüstung:

- Kreuzschlitz-Schraubenzieher
- 5/16" Sechskant-Schraubendreher

Einbau:

- ## 1. Mit einem Sechskant-Schraubendreher die 0,6 cm Sechskantschrauben von der Türplatte, und die Kreuzschlitzschraube vom oberen Teil der Tür abschrauben.

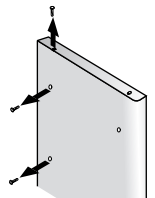

- Wenn Türanschlag gewechselt werden soll, Türbolzen abnehmen und in die Schraubenlöcher einführen.

- ## 2. Grifflöcher gegen die Schraubenlöcher auf der Türplatte ausrichten und mit zwei Türplattenschrauben aus Schritt 1 befestigen.

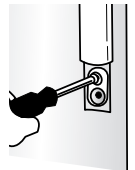

- ## 3. Griff-Zierleiste aus der Zubehörpackung nehmen und, wie dargestellt, über den oberen und unteren Teil des Griffes legen.

- Oberen Teil der Griff-Zierleiste mit der aus Schritt 1 verbleibenden Schraube befestigen.
- Unteren Verzierungsteil über unteren Teil des Griffes einrasten lassen.

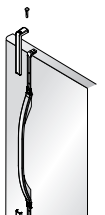

Abnahme:

1. Obere Griffverzierung durch Entfernung der Schraube abnehmen.

- Verzierung und Schraube vorläufig beiseite legen.

2. Untere Griffverzierung vom Griff abtrennen. Dazu die mit Tesakrepp umwickelte flache Schneide des Schraubenziehers benutzen.

- Verzierung vorläufig beiseite legen.

3. Die zwei Sechskantschrauben abnehmen.

- Schrauben vorläufig beiseite legen.



Seitlich montierter Griff

Benötigte Ausrüstung:

- Kreuzschlitz-Schraubenzieher

Einbau:

1. Schrauben von der Türseite abnehmen.

2. Den seitlich zu montierenden Griff gegen die Bohrlöcher in der Türplatte ausrichten.

3. Schrauben in der gezeigten Reihenfolge einsetzen.

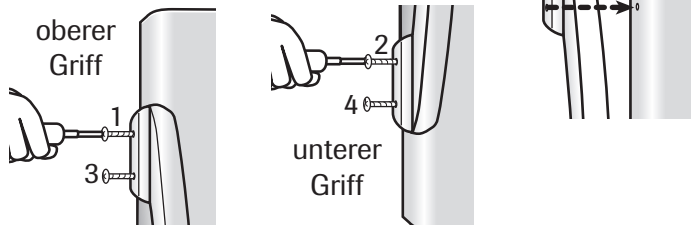

4. Sich vergewissern, dass der Griff fest gegen die Tür anliegt.

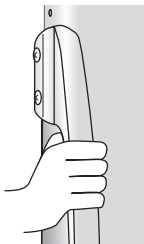

Abnahme:

Montagevorgang in umgekehrter Reihenfolge wiederholen.

Gefrierfachgriffe

Griff mit beschränkter Breite

Benötigte Ausrüstung:

- Kreuzschlitz-Schraubenzieher

Einbau:

1. Zur Montage des Griffes die Schrauben benutzen, die von der Türkante abgenommen wurden.

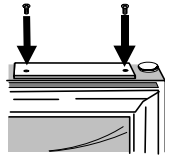

- Wenn Türanschlag gewechselt werden soll, Türbolzen vom oberen Rand der Tür abnehmen und in die Schraubenlöcher einführen.

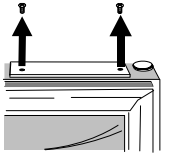

Abnahme:

1. Griff-Schrauben mit einem Kreuzschlitz-Schraubendreher abschrauben und aufbewahren.

Frontmontierter Griff – Ausführung 2

Benötigte Ausrüstung:

- Handschuhe

Befestigung der Griffverlängerung (auf manchen Modellen):

1. Griff und Verlängerung wie abgebildet ausrichten.
2. Verlängerung in die Grifföffnung hineinstecken.
3. Gegen beide Seiten der Verlängerung leicht drücken.
4. Verlängerung hineinschieben, bis sie an der Innenkante des Griffes anstößt.

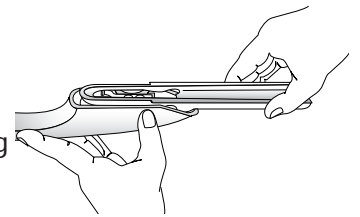



Einbau

Einbau:

1. Griffe wie abgebildet ansetzen.

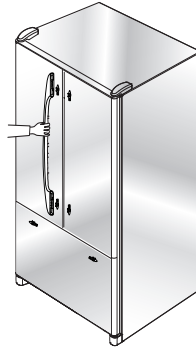

2. Richten Sie den Türgriff auf die Montagezapfen der Tür aus.

3. Stellen Sie sicher, dass das große Loch auf der Montageklammer sich an beiden Enden des Griffs auf der unteren Seite befindet.

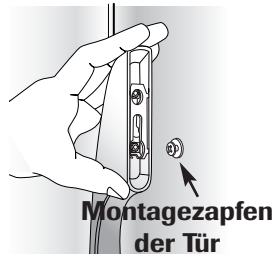

4. Griff drehen, so dass er flach auf der Tür aufliegt.

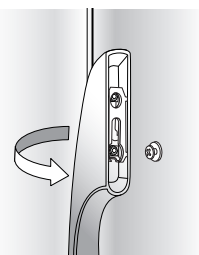

5. Halten Sie den Griff gut fest, und schieben Sie ihn nach unten.

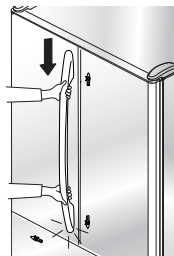

Abnahme:

1. Halten Sie den unteren Teil des Griffs gut fest, schieben Sie ihn nach oben, und heben Sie ihn von der Oberfläche ab.

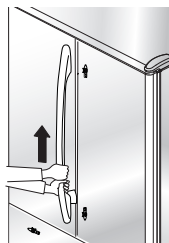

Frontmontierter Gefrierfachgriff

Benötigte Ausrüstung:

- Handschuhe

Anmerkungen:

- Diese Art Gefrierfach-Griff ist leicht gebogen.
- Sich vergewissern, dass der Griff in der dargestellten Position montiert wird.

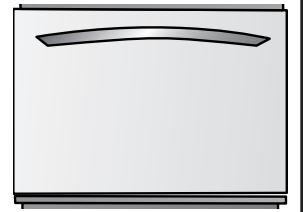

Einbau:

1. Die Klammern des Schubladengriffs auf die Zapfen an der Gefrierschublade ausrichten.
2. Stellen Sie sicher, dass das große Loch auf der Montageklammer sich an beiden Enden des Griffs auf der rechten Seite befindet.

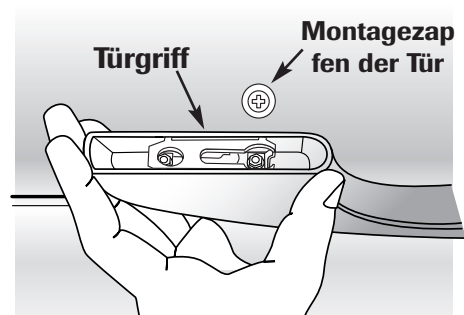

3. Drehen Sie den Griff so, dass er flach auf der Tür anliegt.
4. Halten Sie den Griff gut fest, und schieben Sie ihn nach rechts.

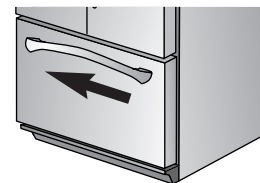

Abnahme:

1. Halten Sie den Griff mit beiden Händen gut fest, und drücken Sie ihn nach rechts.
2. Nach *links* schieben, heben und abnehmen.

Euro-Griffe

Diese Art Griff wird im Werk montiert.

Benötigte Ausrüstung:

- $\frac{3}{32}$ " Allen-Schlüssel

Abnahme:

- Kopfschraube mit dem $\frac{3}{32}$ " Allen-Schlüssel vom Griffmontierbolzen abnehmen.
- Zur Abnahme des Griffes diesen Vorgang für alle Bolzen wiederholen.

Wiedereinbau:

- Griff gegen die Montierbolzen ausrichten.
- Zur Befestigung des Griffes alle Kopfschrauben gut anziehen.

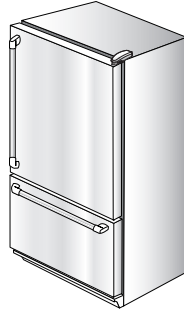

Öffnen und Schließen der Frischfachtüren

(betrifft nur manche Modelle)

Ihr neuer Kühlschrank ist mit zwei Frischfach-Türen ausgestattet - ein ganz neues Design. Die zwei Türen können ganz unabhängig voneinander geöffnet werden.

In die linke Frischfach-Tür eingebaut ist ein senkrecht eingehängter Teil. Wenn beide Türen geschlossen sind, stellt dieser eingehängte Teil automatisch eine Abdichtung zwischen den beiden Türen her.

Bei Öffnen der linken Tür faltet sich die eingehängte Dichtung automatisch und unauffällig nach innen.

⚠ ACHTUNG

Zur Vermeidung eines elektrischen Schlages, der zu schwerer Verletzung führen oder tödlich sein kann, darf man **NICHT** versuchen, die eingehängte Dichtung vom Frischwarenfach abzunehmen.

⚠ VORSICHT

Man sollte sich vor Schließen der Tür **IMMER** vergewissern, dass die eingehängte Dichtung gegen die Türkante gefaltet ist.

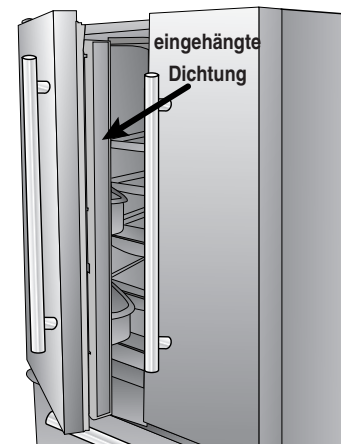

Wasseranschluss (bei manchen Modellen)

⚠ ACHTUNG

Diese Arbeit sollte von einem Ingenieur durchgeführt werden.

Eismacher

- Arm aus der Sperrposition nach unten bewegen, um Eismacher anzustellen („ON“).

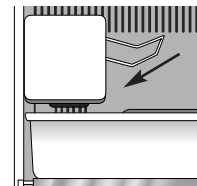

- Arm hochheben und in die Sperrposition bringen, um Eismacher abzustellen („OFF“).



Temperaturregler

Temperatur-Tastschalter (auf manchen Modellen, unterschiedliche Bauarten)

Die Regler befinden sich vorne im oberen Teil des Kühlfachs.

Regler



Erstmalige Einstellung

Regler einstellen, sobald der Kühlschrank am Netz angeschlossen ist.

- Regler durch Drücken der und Tasten einstellen.
- Gefrierfach-Regler auf **4** stellen.
- Kühlfach-Regler auf **4** stellen.
- Vor dem Beladen Kühlschrank mindestens 8 bis 12 Stunden laufen lassen.

Warme Gehäuseoberfläche

Es kann sein, dass sich das Kühlschrankgehäuse vorne warm anfühlt. Das ist normal. Dadurch wird verhindert, dass sich auf dem Gehäuse Feuchtigkeit ansammelt. Dieser Zustand ist noch deutlicher beim ersten Anstellen des Kühlschranks, bei heißem Wetter und nach häufigem oder langen Öffnen der Tür.

Reglereinstellung

- Es kann sein, dass 24 Stunden nach dem ersten Beladen die Temperatur in einem Fach neu eingestellt werden muss. Ist dies der Fall, Regler der nachfolgenden *Temperatureinstellungstabelle* gemäß verstellen. Seite 79 enthält Anleitungen zur Überprüfung der Temperatur im jeweiligen Fach.
- Regler **nicht** gleichzeitig um mehr als eine Zahl verstellen, außer, der Kühlschrank wird neu angestellt.
- 24 Stunden Zeit geben zur Stabilisierung der Temperatur.

Richtlinien zur Temperatureinstellung

Kühlschrank zu warm	Durch Drücken der Taste Kühlschrankregler eine Stufe höher stellen.
Kühlschrank zu kalt	Durch Drücken der Taste Kühlschrankregler eine Stufe niedriger stellen.
Gefrierfach zu warm	Durch Drücken der Taste Gefrierfachregler eine Stufe höher stellen.
Gefrierfach zu kalt	Durch Drücken der Taste Gefrierfachregler eine Stufe niedriger stellen.
Regler abstellen ("OFF")	Die Taste für Kühlschrank oder Gefrierfach drücken, bis auf der Anzeige ein Bindestrich "-" erscheint.



Frischwaren-Lagerung

Frischwarenfach

⚠ VORSICHT

Achten Sie auf Folgendes, um Verletzungen oder Sachschaden zu vermeiden:

- Niemals versuchen, ein Regal umzustellen, während noch Lebensmittel daraufstehen (mit Ausnahme des Elevator™-Regals).
- Sich vor dem Beladen vergewissern, dass das Regal gut fest sitzt.
- Mit Regalen aus Sicherheitsglas vorsichtig umgehen. Regale können plötzlich zerbrechen, wenn sie angeschlagen oder zerkratzt sind oder plötzlichen Temperaturschwankungen ausgesetzt werden.

Ihr Kühlschrank ist entweder mit Spill-Catcher™ oder mit einfachen Regalen ausgestattet. Spill-Catcher™-Regale haben eine Umrandung, so dass Verschüttetes schnell aufgenommen werden kann; einige dieser Regale haben auch die Easy Glide-Gleitfunktion. Zum Herausziehen (nur bei gewissen Modellen) das Regal vorne anfassen und herausziehen. Zum Zurückstellen Regal einfach wieder hineinschieben.

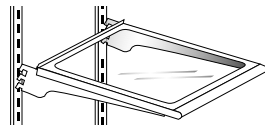

Herausnehmen des Regals:

- Zuerst vorne und dann hinten hochheben, dann gerade herausziehen.

Einbau des Regals an anderer Stelle:

- Regal vorne anheben.
- Haken in die gewünschten Rahmenlöcher einführen und Regal in neuer Position niederlassen.
- Sich vergewissern, dass Regal hinten fest sitzt.

Elevator™-Regal (auf manchen Modellen)

Das Frischwarenfach ist mit einem Elevator™-Regal ausgestattet.

Man kann dieses Regal ohne Entfernen der Lebensmittel höher- oder tiefer stellen. Zum Verstellen des Elevator™-Regals den Knauf am Kurbelgriff herausziehen. Zum Höherstellen Kurbel im Uhrzeigersinn drehen, zum Niedrigerstellen Kurbel entgegen dem Uhrzeiger drehen.

Anmerkung: Das Regal kann sich verklemmen, wenn man es ganz bis zum obersten Teil der senkrechte Schiene verstellt.

Herausnehmen:

Alle Lebensmittel herunternehmen und Regal nach vorne ziehen. Sobald es anstößt gegen die Vorsprünge drücken, die unter dem Außenrand des Regals liegen, dann aus dem Rahmen ganz herausziehen.

Einsetzen:

Regal gegen den Rahmen ausrichten und vollständig einschieben. (Zum Wiedereinbau müssen die Vorsprünge nicht hineingedrückt werden.)

Der Rahmensatz des Elevator™-Regals muss bei normalem Gebrauch nicht abgenommen werden. Das Entfernen ist nicht üblich und auch nicht ratsam, dennoch sind die richtigen Schritte dazu wie folgt:

Herausnehmen:

- Alle Lebensmittel herunternehmen.
- Glasregal entfernen, indem man es nach vorne zieht. Beim Anstoß hochheben und weiter nach vorne ziehen.
- Mit der Hand die beiden rückwärtigen Riegel in Richtung Regalmitte schieben.
- Regal und Rahmen mit der Hand von unten abstützen, etwas hochheben und den Satz um ca. 30° drehen, so dass sich der rückwärtige Teil der Vorrichtung aus den senkrechten Schienen herausheben lässt.
- Der gesamte Satz kann dann nach vorne geschoben und aus dem Kühlschrank herausgehoben werden.

Einsetzen:

- Ausbauvorgang in umgekehrter Richtung wiederholen. Sich vergewissern, dass Regal gerade liegt.
- Sobald das Gleitregal ganz nach hinten geschoben wird kommen die hinteren Riegel automatisch wieder in ihre richtige Position.

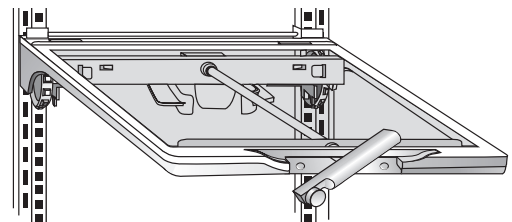



Frischwaren-Lagerung

Türfächer

Butterfach

Das praktische, in der Tür eingebaute Butterfach eignet sich nur Lagerung von Aufstrichen wie Butter und Margarine. Es kann an verschiedene Stellen eingesetzt werden. Zur Benutzung Deckel hochheben.

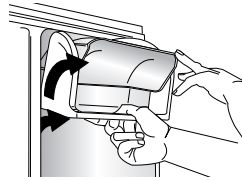

Herausnehmen:

- Deckel hochheben, nach vorne ziehen und schräg herausziehen.

Einsetzen:

- Vorgang in umgekehrter Reihenfolge wiederholen.

Türkästen

Türkästen können je nach Bedarf versetzt werden.

Herausnehmen:

- Kasten nach oben schieben und gerade herausziehen.

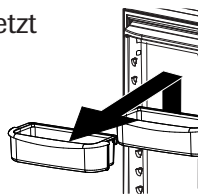

Einsetzen:

- Kasten ein- und hinunterdrücken, bis er gut in der Türeinlage festsetzt.

Fach über gesamte Türlänge

Das Fach über die gesamte Türlänge ist zur Reinigung leicht herausnehmbar.

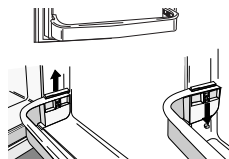

Herausnehmen:

- Fach hochschieben und gerade herausziehen.

Einsetzen:

- Vorgang in umgekehrter Reihenfolge wiederholen.

Schubladen

Schubladen-Oberseite

Die Oberseite der Obst- und Gemüseschublade stellt das untere Frischwaren-Regal dar.

Abnahme der Schubladen-Oberseite:

- Obst- und Gemüseschubladen nach Anleitungen auf Seite 77 herausnehmen.
- Mit der Hand unter den Rahmen fassen, um Glasplatte hochzuheben. Dann herausheben.
- Rahmen aus den Einlageschienen herausheben.

Einsetzen:

- Obige Anleitungen in umgekehrter Reihenfolge wiederholen.

Imbissfach (in gewissen Modellen)

Im Imbissfach kann man verschiedene Lebensmittel, oder auch Obst und Gemüse lagern.

Herausnehmen:

- Schublade vollständig herausziehen. Vorderen Teil nach oben neigen und gerade nach außen ziehen.

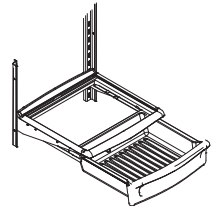

Einsetzen:

- Schublade in die Schienen einsetzen und in ihre Position zurückgleiten lassen.

Beverage Chiller™

(in gewissen Modellen)

Im Beverage Chiller™ werden Getränke und andere Lebensmittel kühler gelagert als im restlichen Frischwarenfach. Durch eine Öffnung wird Kaltluft aus dem Gefrierfach in dieses Kühlfach geleitet. Den Beverage Chiller™-Regler findet man auf der linken Wand des Frischwarenfachs. Mit dem Regler lässt sich die in das Kühlfach einströmende Kaltluft verstellen. Für kühlere Temperaturen im Beverage Chiller™ den Regler nach unten schieben.

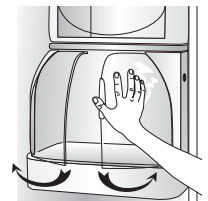

Herausnehmen:

- Zuerst das abnehmbare Fach links neben dem Beverage Chiller™ herausnehmen.
- Das Kühlfach an beiden Seiten anfassen, hoch schieben und aus der Türeinlage heben.

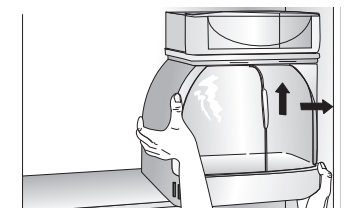
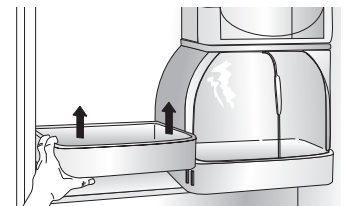

Einsetzen:

- Vorgang in umgekehrter Reihenfolge wiederholen.



Frischwaren-Lagerung

Feuchtigkeitsgeregelte Obst- und Gemüseschubladen

In den Obst- und Gemüseschubladen herrscht eine höhere Luftfeuchtigkeit.

Regler

Mit den Reglern wird die Feuchtigkeit in den Schubladen kontrolliert. Für Gemüse mit Außenhaut Regler in Richtung **Fruit**-Einstellung schieben; für Blattgemüse Regler in Richtung **Vegetables**-Einstellung schieben.



Herausnehmen:

- Schublade so weit wie möglich herausziehen. Vorne hochkippen und gerade herausheben.

Einsetzen:



- Schublade in Rahmenschienen einsetzen und nach hinten schieben.

Anmerkung: Obst- und Gemüseschubladen immer gut verschließen.

Temperaturgeregelte Schublade (in gewissen Modellen)

Die temperaturgeregelte Fleisch- und Käseschublade erstreckt sich über die ganze Länge des Kühlfachs. Hier können große Party-Platten, Wurst, Käse, Getränke und verschiedene andere Lebensmittel aufbewahrt werden.

Mit dem Temperaturregler kann man die Kaltluft kontrollieren, die in die Schublade fließt. Der Regler befindet sich auf der rechten Seite der Schublade. Je nach Modell ist er entweder vorne an der Schublade oder unter dem Deckel angebracht.

Für eine normale Kühlschranktemperatur Regler auf „**cheese**“ oder  stellen. Regler auf „**meats**“ oder  stellen, wenn die Temperatur kälter sein soll als im übrigen Kühlschrank. Für die Lagerung von Fleisch die kälteste Einstellung wählen.

Anmerkungen:

- Kalte Luft zur Schublade kann zu niedrigeren Kühlschranktemperaturen führen. Kühlschranktemperatur muss möglicherweise neu eingestellt werden.
- Blattgemüse **nicht** in dieser Schublade lagern (die Blätter könnten durch die kälteren Temperaturen beschädigt werden).

Herausnehmen:

- Deckel (auf manchen Modellen) hochheben. Schublade ganz herausziehen. Vorne hochkippen und gerade herausziehen.

Einsetzen:

- Gleitschienen aus Metall (manche Modelle) nach hinten in den Kühlschrank schieben. Schublade auf die Schienen setzen und zurückschieben, bis sie einrastet.

Manche Modelle sind mit einer Trennwand ausgestattet, so dass man die Schublade unterteilen kann.

Herausnehmen:

- Schublade ganz herausziehen. Vorderen Teil der Trennwand hochheben, um sie aus der rückwärtigen Schubladenwand auszuhaken, und herausheben.

Einsetzen:

- Schublade ganz herausziehen. Vorderen Teil der Trennwand hochheben, um sie aus der rückwärtigen Schubladenwand auszuhaken, und herausheben.

Zubehör (in gewissen Modellen)

Weinflaschenhalter/Dosenständer

Der Weinflaschenhalter/Dosenständer passt in die Fleisch- und Käseschublade, oder auf ein Regal.

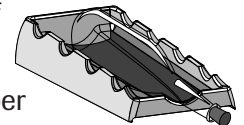

Flaschen oder Dosen können quer über den Ständer gelegt, Einzelflaschen können in der Mulde in der Mitte aufbewahrt werden.

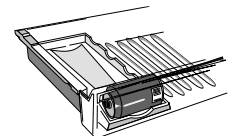

Eiergestell

Das Eiergestell (Ausführungen sind verschieden/manche Modelle) fasst mehr als ein Dutzend Eier. Man kann es am Griff herausheben, um es zu waschen oder auf die Küchen-Arbeitsfläche zu setzen.

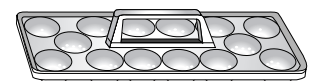



Gefrierfach-Merkmale

Regale und Körbe

Modelle mit schwenkbarer Gefrierfachtür:

Gefrierfach-Regal (in manchen Modellen)

Manche Modelle haben für das Regal eine Trennwand.

Herausnehmen:

- Regal in voller Länge herausziehen. Vorne hochkippen und gerade herausziehen.

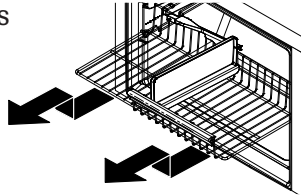

Einsetzen:

- Regal in die Gefrierfach-Einlageschienen setzen und ganz in das Fach hineinschieben.

Drahtkorb (in manchen Modellen)

Herausnehmen:

- Korb in voller Länge herausziehen. Vorne hochkippen und gerade herausziehen.

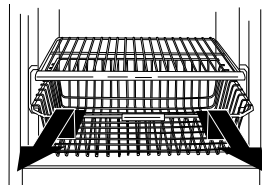

Einsetzen:

- Korb in die Gefrierfach-Einlageschienen setzen und ganz in das Fach hineinschieben.

Regal für die Gefrierfachtür (in manchen Modellen)

Das Regal in der Gefrierfachtür bietet einen praktischen Lagerraum für Gefriergut in der Gefrierfachtür.

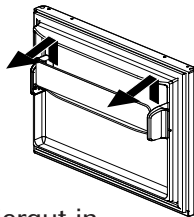

Herausnehmen:

- Regal aus den seitlichen Einlagevorsprüngen heben und herausziehen.

Einsetzen:

- Regal-Enden in die Einlagevorsprünge einfügen und nach unten schieben.

Modelle mit herausziehbarer Gefrierfach-Schublade:

⚠ GEFAHR

Um das Einschließen von Kindern bzw. Erstickungsgefahr zu vermeiden, sollte man die Trennwand im oberen Gefrierfachkorb **nicht** herausnehmen.

Oberer Gefrierfachkorb

Herausnehmen:

- Oberen Korb ganz herausziehen und herausheben.

Einsetzen:

- Oberen Korb in das Gefrierfach schieben. Sich vergewissern, dass der rückwärtige Teil des Korbes hinter der Schienensperre einrastet.

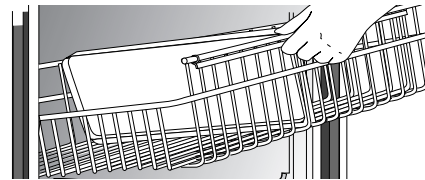

Zubehör (in manchen Modellen)

Eiswürfelschale

In diesen Schalen werden Eiswürfel hergestellt.

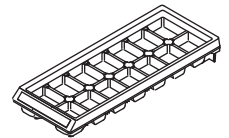

Um die Eiswürfel aus der Schale zu lösen Schale umdrehen und über einen Behälter halten. Beide Enden der Schale verbiegen, bis die Eiswürfel herausfallen.

Das Eis-Servicegestell (in manchen Modellen) fasst die Eiswürfelschale.

Einsetzen:

- L-förmige Rille des Gestells über die Schraube auf der Hinterwand schieben. Gestell nach hinten drücken, bis die Schraube in der L-förmigen Rille anschlägt **(1)**. Vorderteil des Gestells über Schraube in der Vorderwand schieben **(2)**.

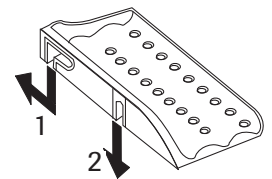

Herausnehmen:

- Obige Anleitungen in umgekehrter Reihenfolge wiederholen.



Tipps zur Lebensmittellagerung

Frischwarenlagerung

- Die Temperatur im Frischwarenfach eines Kühlschranks sollte zwischen 1° C und 4° C liegen. Die optimale Temperatur ist 3° C. Zur Prüfung der Temperatur ein Glas Wasser mit einem Gerätethermometer in die Mitte des Kühlschranks stellen. Nach 24 Stunden ablesen. Bei einer Temperatur von über 4° C den Regler verstellen, wie auf Seite 74 beschrieben.
- Eine Überfüllung der Kühlschrankregale sollte vermieden werden, denn dies führt zu einer reduzierten Luftbewegung um die Lebensmittel und daher zu einer ungleichmäßigen Kühlung.

Obst und Gemüse

- In den Schubladen wird Feuchtigkeit gestaut, wodurch Obst und Gemüse länger frisch bleiben (siehe Seite 77).
- Vor der Lagerung das Obst und Gemüse begutachten, und beschädigte oder weiche Artikel zuerst aufbrauchen. Wegwerfen, wenn sie Anzeichen von Verderb aufweisen.
- Artikel mit starkem Geruch wie Zwiebel und Kraut einwickeln, so dass sich der Geruch nicht auf andere Lebensmittel überträgt.
- Gemüse braucht zwar Feuchtigkeit, um frisch zu bleiben, zu viel Feuchtigkeit kann aber die Lagerbeständigkeit (besonders bei Blattgemüse) verkürzen. Vor der Lagerung Wasser gründlich ablaufen lassen.
- Frisches Obst und Gemüse sollte erst unmittelbar vor dem Verzehr gewaschen werden.

Fleisch und Käse

- Rohes Fleisch und Geflügel gut einwickeln; es darf nichts auslaufen, denn andere Lebensmittel oder Oberflächen könnten kontaminiert werden.
- Auf der Oberfläche harter Käsesorten (Schweizerkäse, Cheddar, Parmesan, usw.) kann sich Schimmel bilden. Um die Stelle herum mindestens 2,5 cm abschneiden, dabei den Schimmel **nicht** mit dem Messer berühren. Sobald einzelne Käsescheiben, Schmelzkäse, Hüttenkäse, Sahne, saure Sahne oder Joghurt schimmelig werden muss man sie wegwerfen.

Molkereiprodukte

- Auf den meisten Molkereiprodukten wie Milch, Joghurt, saure Sahne und Hüttenkäse steht ein Verfallsdatum, das die geeignete Lagerzeit angibt. Diese Lebensmittel in der Originalverpackung lagern und nach dem Kauf und nach jedem Gebrauch sofort in den Kühlschrank stellen.

Lagerung von Gefriergut

- Die Temperatur im Gefrierfach eines Kühlschranks sollte etwa -18° C betragen. Zur Prüfung der Temperatur ein Gerätethermometer zwischen die gefrorenen Lebensmittel hineinschieben und nach 24 Stunden ablesen. Bei einer Temperatur von mehr als -18° C den Regler verstellen, wie auf Seite 74 beschrieben.
- Die Wirksamkeit des Gefrierfachs ist höher, wenn es mindestens $\frac{2}{3}$ voll ist.

Verpacken von Lebensmitteln zum Einfrieren

- Um Austrocknung und Qualitätsverschlechterung zu minimieren Aluminiumfolie, Einfrierungsfolie und -beutel oder luftdichte Behälter benutzen. So viel Luft wie möglich herausdrücken und gut verschließen. Eingefangene Luft kann dazu führen, dass die Lebensmittel austrocknen, ihre Farbe verändern und einen unangenehmen Geschmack annehmen (Gefrierbrand).
- Frisches Fleisch und Geflügel vor dem Einfrieren mit geeigneter Folie gut einwickeln.
- Fleisch, das bereits ganz aufgetaut ist, darf **nicht** noch einmal eingefroren werden.

Beladen des Gefrierfachs

- Das Einladen von zu vielen noch warmen Speisen führt zur Überlastung des Gefrierfachs. Der Gefriervorgang wird dadurch langsamer, und die Temperatur des umliegenden Gefrierguts erhöht.
- Zwischen den einzelnen Artikeln Raum lassen, so dass kalte Luft frei zirkulieren kann und die Lebensmittel so schnell wie möglich gefrieren.
- Langsam frierende Lebensmittel wie Speiseeis und Orangensaft sollten nicht in den Türfächern, sondern im Inneren des Gefrierfachs gelagert werden, wo es bei Öffnen der Tür weniger Temperaturschwankungen gibt.



Pflege und Reinigung

⚠ ACHTUNG

Ein elektrischer Schlag kann zu schweren Verletzungen führen oder tödlich sein, deshalb vor der Reinigung Kühlschrank vom Stromnetz trennen. Nach der Reinigung Netzanschluss wieder herstellen.

⚠ VORSICHT

Zur Vermeidung von Verletzungen oder Sachschaden bitte Folgendes beachten:

- Bei allen Reinigungsprodukten die Anleitungen des Herstellers lesen und befolgen.
- Schalen, Regale und anderes Zubehör **nicht** in der Geschirrspülmaschine waschen, denn sie könnten reißen oder verbiegen.

Übersicht zur Reinigung des Kühlschranks

TEIL	ZUR REINIGUNG NICHT BENUTZEN	ZUR REINIGUNG BENUTZEN
Texturierte Türen und Außenflächen (in gewissen Modellen) <i>Schäden an Oberflächen die durch Benutzung ungeeigneter Reiniger entstehen, fallen nicht unter die Garantie.</i>	Grobe Scheuermittel Ammoniak Chlorbleiche Konzentrierte Reinigungs- oder Lösungsmittel Scheuerlappen aus Metall oder Plastik	4 Esslöffel Natron aufgelöst in 1 Liter warmem Seifenwasser. Oberflächen mit sauberem warmem Wasser waschen und zur Vermeidung von Wasserflecken sofort trockenwischen.
Gehäuse-Innenteile		
Türen und Außenflächen aus rostfreiem Stahl (in gewissen Modellen) Wichtig: <i>Schäden an Oberflächen aus rostfreiem Stahl, die durch Benutzung ungeeigneter Reiniger entstehen, fallen nicht unter die Garantie.</i>	Grobe Scheuermittel Ammoniak Chlorbleiche Konzentrierte Reinigungs- oder Lösungsmittel Scheuerlappen aus Metall oder Plastik Essig-Produkte Zitrus-Reinigungsmittel	Warmes Seifenwasser und weichen sauberen Lappen oder Schwamm benutzen. Oberflächen mit warmem sauberem Wasser waschen und zur Vermeidung von Wasserflecken sofort trockenwischen. Mit Stainless Steel Magic Spray (Artikel-Nr. 20000008)* nachbehandeln, um das Gerät auf Hochglanz zu bringen und Fingerabdrücke zu vermeiden.
Türdichtungen	Grobe Scheuermittel Scheuerlappen aus Metall oder Plastik	Warmes Seifenwasser und weichen sauberen Lappen oder Schwamm benutzen.
Kuhlschlange <i>Dazu Bodengitter abnehmen</i>	Alles anders als einen Staubsauger.	Staubsaugerdüse benutzen.
Auslassgitter des Kondensatorlüfters <i>Siehe Kühlschrank-Rückseite</i>		Bürstenzubehör des Staubsaugers benutzen.
Zubehör <i>Regale, Schalen, Schubläden, usw.</i>	Geschirrspülmaschine	Im jeweiligen Abschnitt Abnahme- und Einbauanleitungen befolgen. Warten, bis sich Zubehöerteile der Raumtemperatur angepasst haben. Mildes Reinigungsmittel verdünnen und zur Reinigung weichen Lappen oder Schwamm benutzen. Rillen mit einer Bürste mit Kunststoffborsten reinigen. Oberflächen mit sauberem warmem Wasser abwischen. Zubehör aus Glas/mit durchsichtiger Oberfläche sofort trocknen, um Flecken zu vermeiden.



Pflege und Reinigung

Beseitigung unangenehmer Gerüche

⚠ ACHTUNG

Ein elektrischer Schlag kann zu schweren Verletzungen führen oder tödlich sein, deshalb vor der Reinigung Kühlschrank vom Stromnetz trennen. Nach der Reinigung Netzanschluss wieder herstellen.

1. Alle Lebensmittel herausnehmen und Kühlschrank ausschalten (**“OFF”**).
2. Netzstecker ziehen.
3. Wände, Böden, Decke des Gehäuses, Schubläden, Regale und Dichtungen den Anleitungen gemäß waschen.
4. Mildes Reinigungsmittel verdünnen. Plastikbürste in die Lösung eintauchen und Schmutz in den Rillen einweichen. Fünf Minuten stehen lassen und mit warmem Wasser nachspülen. Mit weichem Tuch trockenwischen.
5. Alle Flaschen, Behälter und Töpfe waschen und abtrocknen. Verdorbene Lebensmittel wegwerfen.
6. Lebensmittel mit starkem Geruch gut einwickeln oder in luftdichten Behältern lagern.
7. Netzanschluss herstellen und Lebensmittel wieder einfüllen.
8. Warten, bis kühlere Temperatur erreicht ist.
9. Nach 24 Stunden prüfen, ob Geruch beseitigt wurde.

Wenn Geruch weiter besteht:

1. Schubläden auf das oberste Kühlschrankregal stellen.
2. Kühlschrank und Gefrierfach einschließlich Türen mit zusammengeknülltem Schwarz-Weiß-Zeitungspapier vollstopfen.
3. Im Kühlschrank und im Gefrierfach Holzkohlenbriketts in das zusammengeknüllte Zeitungspapier legen.
4. Türen schließen und 24-48 Stunden stehenlassen.

Tipps zur Energiesparung

- Kühlschrankregale nicht überladen; das erschwert Luftbewegung um die Lebensmittel und Kühlschrank muss länger laufen.
- Nicht gleichzeitig zu viele warme Lebensmittel einladen, sonst werden Fächer überlastet und Kühlrate wird verlangsamt.
- Alu-Folie, Wachspapier und Papierhandtücher **nicht** zum Auslegen der Regale benutzen. Dies reduziert Luftströmung und beeinträchtigt Effizienz.
- Gefrierfach funktioniert am wirksamsten, wenn es zu Zweidrittel voll ist.
- Der Kühlschrank sollte im kühlestem Teil des Raumes stehen. Direkte Sonne und Heizrohre, Warmluftgitter und andere hitzeerzeugende Geräte vermeiden. Ist dies nicht möglich, vor diesen Hitzequellen schützen durch Aufstellen einer Trennwand oder Einbau einer Isolierschicht.
- Türdichtungen alle drei Monate den Reinigungsanleitungen gemäß säubern. Dadurch wird gewährleistet, dass die Tür dicht schließt und Kühlschrank effizient funktioniert.
- Man sollte sich die Zeit nehmen, die Lebensmittel im Kühlschrank zu ordnen, so dass die Tür nur kurze Zeit offen stehen muss.
- Sich vergewissern, dass der Kühlschrank gerade steht (dazu Einbauanleitungen befolgen); nur dann lassen sich die Türen gut schließen.
- Kühlschlange den Reinigungsanleitungen gemäß alle drei Monate säubern, um optimale Energieeffizienz und Kühlleistung zu erzielen.



Pflege und Reinigung

Auswechseln der Glühbirnen

⚠ ACHTUNG

Elektroschock kann zu schweren Verletzungen führen oder sogar tödlich sein, deshalb vor der Auswechslung der Glühbirnen Stromzufuhr zum Kühlschrank abstellen. Nach Auswechslung der Glühbirnen Netzanschluss wieder herstellen.

⚠ VORSICHT

Beachten Sie Folgendes, um Verletzungen oder Sachschaden zu vermeiden:

- Warten, bis die Glühbirne abgekühlt ist.
- Bei Einsetzen der neuen Birne Handschuhe überziehen.

Frischwarenfach (Ausführung der Lichtblenden ist unterschiedlich)

1. Zum Herausnehmen aus dem Lichtsatz durchsichtige Lichtblende in das rückwärtige Teil des Faches schieben.
2. Glühbirnen herausnehmen.
3. Mit Geräte-Glühbirnen ersetzen, **die nicht stärker sind als 40 W.**
4. Glühbirnen-Abdeckung wieder einsetzen, indem man die Schlaufen auf der Lichtblende in die Einsatzlöcher zu beiden Seiten des Lichtsatzes einsetzt. Blende nach vorne schieben, bis sie einrastet. Blende **nicht** über den Einrastpunkt hinaus schieben. Dies könnte die Lichtblende beschädigen.

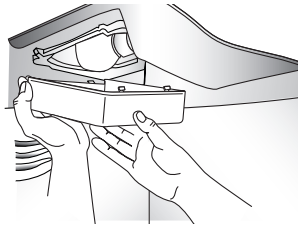

Gefrierfach (Ausführung der Lichtblenden ist unterschiedlich)

1. Hinter die Lichtabdeckung greifen.
2. Die Kerben am rückwärtigen Teil der Abdeckung fest nach vorne drücken und nach unten ziehen. Die Abdeckung wird sich von hinten lösen.
3. Abdeckung abnehmen.
4. Glühbirne herausdrehen.
5. Mit Geräte-Glühbirne ersetzen, **die nicht stärker ist als 40 W.**
6. Die vorderen Vorsprünge der Lichtabdeckung in die Schlitz der Gefrierfacheinlage stecken und hinteren Teil über den Lichtsatz einschnappen lassen, bis der rückwärtige Vorsprung einrastet.

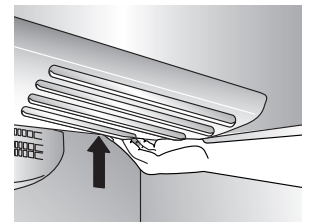
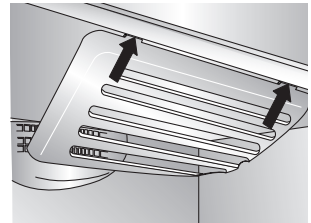
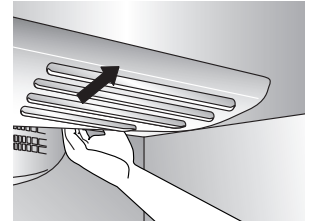



Pflege und Reinigung

Urlaubsvorbereitung

⚠ VORSICHT

Die Wasseranlage (einschließlich Wassertank und -ventil) muss von einem Fachmann entleert werden, wenn der Kühlschrank einen Wasserspender hat und die Möglichkeit besteht, dass Temperaturen unter Null fallen könnten.

Bei kürzerer Abwesenheit (drei Monate oder darunter):

1. Alle leicht verderblichen Lebensmittel herausnehmen.
2. Gefriergut ebenfalls herausnehmen, wenn es niemand gibt, der während Ihrer Abwesenheit ab und zu in den Kühlschrank schauen wird.
3. Wenn der Kühlschrank einen automatischen Eismacher hat:
 - Wasserleitung zum Eismacher mindestens einen Tag im Voraus zudrehen.
 - Sobald die letzte Eisladung hinuntergefallen ist, Drahthebelarm nach oben in die **“OFF”**-Position bringen.
 - Eisbehälter entleeren.
4. Schritte für längere Abwesenheit (länger als drei Monate) befolgen, wenn Aussicht besteht, dass Raumtemperatur unter 13° C fallen wird.

Bei längerer Abwesenheit (drei Monate oder mehr) ODER wenn Raumtemperatur unter 13° C fallen wird:

1. Alle Lebensmittel herausnehmen.
2. Wenn der Kühlschrank einen automatischen Eismacher hat:
 - Wasserleitung zum Eismacher mindestens einen Tag im Voraus zudrehen.
 - Sobald die letzte Eisladung hinuntergefallen ist, Drahthebelarm nach oben in die **“OFF”**-Position bringen.
 - Eisbehälter entleeren.
3. Gefrierfachregler entweder auf der Scheibe auf **„OFF“** stellen, oder per Tastschalter auf (-) stellen (s. Seite 10 oder 74).
4. Netzstecker ziehen.
5. Beide Fächer gründlich mit Natronlauge und einem weichen, sauberen Tuch waschen (vier Esslöffel Natron in einem Liter warmem Wasser auflösen).
6. Gut abtrocknen.
7. Türen geöffnet lassen, um Schimmelbildung vorzubeugen.

Bei der Rückkehr:

Nach kürzerer Abwesenheit:

Bei Modellen mit automatischem Eismacher oder Spender:

- Wasserversorgung wieder herstellen und Zuleitungsventil öffnen.
- Wasseranschluss 24 Stunden lang überwachen und evtl. Undichtigkeiten beheben.
- Eismacher anstellen.
- Mindestens die ersten *drei* Eisladungen wegwerfen.

Nach längerer Abwesenheit:

- Bei Modellen mit automatischem Eismacher Wasserversorgung wieder herstellen und Zuleitungsventil öffnen.
- Netzkabel einstecken und Regler neu einstellen (s. Seite 74).
- Wasseranschluss 24 Stunden lang überwachen und evtl. Undichtigkeiten beheben.
- Eismacher anstellen.
- Das in den ersten 12 Stunden hergestellte Eis (mindestens die ersten *drei* Ladungen) wegwerfen.

Für den Umzug vorbereiten

- Obige Anleitungen für lange Abwesenheiten, bis Schritt 6, befolgen.
- Lose Innenteile wie Regale und Schubladen mit Klebeband sichern, um Beschädigung zu vermeiden.
- Türen mit Klebeband verschließen.
- Kühlschrank auf einem Geräteroller transportieren. Kühlschrank **IMMER** von der Seite oder von hinten heben - **NIEMALS** von vorne.
- Sich vergewissern, dass der Kühlschrank während des Transports immer aufrecht bleibt.

Betriebsgeräusche

Durch Verbesserungen in der Konstruktion von Kühlschränken ist es möglich, dass Ihr Kühlschrank ungewohnte oder andere Geräusche erzeugt, als man sie von den älteren Ausführungen her kannte. Die Verbesserungen wurden konzipiert, um einen Kühlschrank herzustellen, der Lebensmittel besser frisch hält, weniger Strom verbraucht und insgesamt weniger Lärm erzeugt. Da moderne Kühlschränke nun ruhiger laufen kann es sein, dass man Geräusche wahrnimmt, die die älteren Modelle auch erzeugten, die aber von der höheren Lautstärke übertönt wurden. Viele dieser Geräusche sind normal. Bitte auch daran denken, dass die umliegenden Flächen, wie harte Wände, Böden und Schränke diese Geräusche noch verstärken können. Es werden hier einige der normalen Geräusche eines neuen Kühlschranks beschrieben.

GERÄUSCH	MÖGLICHE URSACHE	LÖSUNG
Klicken	• Gefrierfachregler (A) erzeugt Klickgeräusch, wenn Kompressor an- oder ausgestellt wird.	• Normales Betriebsgeräusch
	• Motorisiertes Gerät (B) klingt wie eine elektrische Uhr und rastet ein und aus.	• Normales Betriebsgeräusch
Lufteinsaugung oder Surren	• Dies ist das normale Betriebsgeräusch der Gefrierfach- (C) und Kondensator-Lüfter (D) .	• Normales Betriebsgeräusch
Gurgeln oder Brodelgeräusch	• Kältemittel des Verdampfers (E) und Wärmetauschers (F) erzeugen beim Fließen dieses Geräusch.	• Normales Betriebsgeräusch
Knacken	• Eiswürfel fallen vom Eisbereiter (auf manchen Modellen) in den Eisbehälter (G) .	• Normales Betriebsgeräusch
Vibriergeräusch	• Kompressor (H) erzeugt pulsierendes Geräusch.	• Normales Betriebsgeräusch
	• Kühlschrank ist nicht justiert.	• Seite 69 enthält Anleitungen über das Ausgleichen des Kühlschranks.
Summen	• Anschluss des Eisbereiter-Wasserventils (I) (auf manchen Modellen) summt, wenn Wasser in den Eisbereiter fließt.	• Normales Betriebsgeräusch
Brummen	• Eisbereiter (J) steht in der „An“-Position, ist aber ohne Wasseranschluss.	• Geräusch beseitigen durch Heben des Eismacher-Armes in die „OFF“-Position.
	• Kompressor (H) erzeugt manchmal ein lautes Brummgeräusch.	• Normales Betriebsgeräusch
Zischen oder Knallgeräusch	• Enteisungs-Erhitzer (K) macht ab und zu Zisch- und Knallgeräusche.	• Normales Betriebsgeräusch

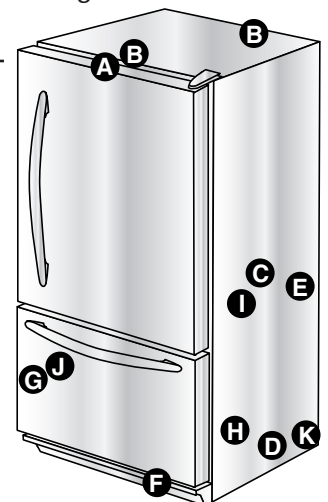



Bevor Sie den Kundendienst anrufen

PROBLEM	MÖGLICHE URSACHEN	LÖSUNG
Gefrierfach-Regler und Lampen sind an, aber Kompressor funktioniert nicht	Kühlschrank befindet sich im Abtau-Modus.	Normaler Betriebszustand. 40 Minuten warten, um zu sehen, ob sich der Kühlschrank wieder einschaltet.
Temperatur in der Obst- und Gemüseschale ist zu hoch	Regler-Einstellung ist zu niedrig.	Siehe Seite 74 über Regler-Einstellung.
Kühlschrank arbeitet nicht	Kühlschrank ist nicht angeschlossen.	Netzkabel einstecken.
	Regler steht nicht auf an.	Siehe Seite 74 über Regler-Einstellung.
	Sicherung ist durchgebrannt, oder Ausschalter muss zurückgestellt werden.	Durchgebrannte Sicherungen ersetzen. Ausschalter prüfen und wenn nötig zurückstellen.
	Es hat sich ein Stromausfall ereignet.	Stromausfall dem Stromversorgungsunternehmen melden.
Kühlschrank funktioniert immer noch nicht	Funktionsstörung im Kühlschrank.	Stecker herausziehen und Lebensmittel in einen anderen Kühlschrank verlegen. Wenn keiner verfügbar ist, zur Erhaltung der Lebensmittel Trockeneis ins Gefrierfach füllen. Verlust der Lebensmittel fällt nicht unter die Garantie. Kundendienst anrufen.
Lebensmittel sind zu kalt	Kühlschlangen sind verschmutzt.	Der Tabelle auf Seite 80 gemäß reinigen.
	Kühlschrank- oder Gefrierfachregler sind zu hoch eingestellt.	Siehe Seite 74 über Regler-Einstellung.
Lebensmittel sind zu warm	Tür lässt sich nicht richtig schließen.	Kühlschrank ist nicht nivelliert. Seite 69 enthält Anleitungen über das Ausgleichen des Kühlschranks.
		Dichtungen auf guten Sitz prüfen. Wenn nötig, der Tabelle auf Seite 80 gemäß säubern.
		Auf Hindernisse prüfen, die das richtige Verschließen der Tür behindern (wie unvollständig geschlossene Läden, Schalen, übergroße oder schlecht verstaute Behälter, usw.).
	Regler müssen neu eingestellt werden.	Siehe Seite 74 über Regler-Einstellung.
	Kühlschlagen sind verschmutzt.	Der Tabelle auf Seite 80 gemäß reinigen.
	Hinteres Luftgitter ist blockiert.	Prüfen, ob das Gitter evtl. durch Lebensmittel blockiert wird. Die hinteren Luftgitter liegen unter den Obst- und Gemüseschubläden.
	Tür wurde oft aufgemacht, oder längere Zeit offengelassen.	Tür weniger oft aufmachen. Lebensmittel praktisch arrangieren, so dass die Tür nur kurz offenstehen muss.
	Lebensmittel wurden vor kurzem eingeladen.	Frisch eingeladene Lebensmittel müssen erst die richtige Kühlungs- oder Gefriertemperatur erreichen.
Kühlschrank hat einen unangenehmen Geruch	Fach ist schmutzig oder enthält geruchserzeugende Lebensmittel.	Den Anleitungen auf Seite 80 gemäß reinigen.
Es bilden sich außen am Kühlschrank Wassertropfen	Dichtungen auf guten Sitz prüfen.	Der Tabelle auf Seite 80 gemäß reinigen.
	Zu hohe Feuchtigkeit.	Dies ist in Zeiten hoher Feuchtigkeit normal.
	Regler müssen neu eingestellt werden.	Siehe Seite 74 über Regler-Einstellung.



Bevor Sie den Kundendienst anrufen

PROBLEM	MÖGLICHE URSACHEN	LÖSUNG
Es bilden sich innen im Kühlschrank Wassertropfen	Hohe Feuchtigkeit, oder Tür wurde zu oft aufgemacht.	Siehe Seite 74 über Regler-Einstellung. Tür weniger oft aufmachen. Lebensmittel praktisch arrangieren, so dass die Tür nur kurz offenstehen muss.
	Dichtungen auf guten Sitz prüfen.	Wenn nötig, der Tabelle auf Seite 80 gemäß säubern.
Kühlschrank oder Eisbereiter erzeugen unbekannte Geräusche oder scheinen zu laut zu sein	Normale Betriebszustände.	Siehe Seite 84.
Obst- und Gemüseschalen lassen sich nur schwer schließen	Inhalt der Schalen, oder Lage der Lebensmittel in den umliegenden Fächern, könnten Schale behindern.	Lebensmittel und Behälter umstellen, um Behinderung der Schale zu vermeiden.
	Schale ist nicht in der richtigen Position.	Siehe Seite 77 für die richtige Position.
	Kühlschrank ist nicht nivelliert.	Seite 69 enthält Anleitungen über das Ausgleichen des Kühlschranks.
	Schalenrillen sind schmutzig oder bedürfen einer Behandlung.	Schalenrillen mit warmem Seifenwasser reinigen. Spülen und gut trocknen. Auf Schubladenschienen eine dünne Schicht Petrolat auftragen.
Kühlschrank ändert zu häufig den Gang	Türen wurden oft aufgemacht oder zu lange aufgelassen.	Tür weniger lange auflassen. Lebensmittel praktisch arrangieren, so dass die Tür nur kurz offenstehen muss.
		Warten, bis sich der Kühlschrank nach Zeiten des Offenstehens angepasst hat.
	Hohe Feuchtigkeit oder Hitze in der Umgebung.	Normale Betriebszustände.
	Lebensmittel wurden neu eingeladen.	Frisch eingeladene Lebensmittel müssen erst die richtige Kühlungs- oder Gefriertemperatur erreichen.
	Kühlschrank ist durch die Umgebung oder nahestehende Geräte der Hitze ausgesetzt.	Umgebung Ihres Kühlschranks prüfen. Kühlschrank eventuell umstellen, so dass er wirksamer funktioniert.
	Kühlschlangen sind verschmutzt.	Wenn nötig, der Tabelle auf Seite 80 gemäß säubern.
	Regler müssen neu eingestellt werden.	Siehe Seite 74 über Regler-Einstellung.
	Tür lässt sich nicht richtig schließen.	Kühlschrank ist nicht nivelliert. Seite 69 enthält Anleitungen über das Ausgleichen des Kühlschranks.
		Dichtungen auf guten Sitz prüfen. Wenn nötig, der Tabelle auf Seite 80 gemäß säubern. Auf Hindernisse prüfen, die das richtige Verschließen der Tür behindern (wie unvollständig geschlossene Läden, Schalen, übergroße oder schlecht verstaute Behälter, usw.).
	Normale Betriebszustände.	Siehe Seite 84 <i>Betriebsgeräusche</i> .



Bevor Sie den Kundendienst anrufen









Eis

PROBLEM	MÖGLICHE URSACHEN	LÖSUNG
Es sickert Wasser aus dem Kühlschrank	Es wurde zum Wasseranschluss Wasserleitung verwendet.	Der Hersteller empfiehlt für den Einbau Kupferrohre. Plastik ist weniger haltbar und kann zu Undichtigkeit führen. Der Hersteller ist nicht verantwortlich für Sachschaden durch falschen Einbau oder unrichtigen Wasseranschluss.
	Es wurde ein falsches Wasserventil eingebaut.	Wasseranschluss-Vorgang überprüfen. Selbstdurchbohrende und 0,5-cm-Sattelventile verursachen niedrigen Wasserdruck und können mit der Zeit die Leitung blockieren. Der Hersteller ist nicht verantwortlich für Sachschaden durch falschen Einbau oder unrichtigen Wasseranschluss.
Im Einlass-Schlauch zum Eisbereiter bildet sich Eis	Niedriger Wasserdruck.	Wasserdruck muss zwischen 137 und 689 kPa sein, um richtig zu arbeiten.
	Temperatur im Gefrierfach ist zu hoch.	Gefrierfachregler verstellen (s. Seite 74). Empfohlene Gefrierfach-Temperatur liegt bei ca. -18°C .

Vano congelatore inferiore

Frigorifero

Manuale d'uso e manutenzione

	Importanti informazioni sulla sicurezza	89-90
	Installazione del frigorifero	91-95
	Controlli relativi alla temperatura	96
	Caratteristiche dello scomparto dei cibi freschi	97-99
	Caratteristiche del congelatore	100
	Consigli per la conservazione del cibo	101
	Manutenzione e pulizia	102-105
	Rumori di funzionamento	106
	Risoluzione dei problemi	107-109
	Ελληνικές οδηγίες χρήσης και φροντίδας	110-131
	Guia de Uso e Cuidado em Português	132-153
	Nederlandse gebruiks- en onderhoudshandleiding	154-175
	Dansk betjeningsvejledning	176-197
	Svensk manual	198-219
	Suomenkielinen käyttö- ja huolto-ohje	220-241
	Norsk bruks- og vedlikeholdsanvisning	242-263
	Türkçe Kullanım ve Bakım Kılavuzu	264-287



Importanti informazioni sulla sicurezza

Installatore: Consegnare il presente manuale insieme al frigorifero.

Cliente: Leggere attentamente il presente manuale e conservarlo per utilizzi futuri. Il presente manuale fornisce le informazioni sull'utilizzo e la manutenzione del frigorifero.

Conservare la ricevuta e/o lo scontrino come prova di acquisto.

In caso di necessità, contattare il rivenditore locale per le informazioni sulla garanzia.

Tenere a portata di mano il numero del modello e il numero di serie del frigorifero. Questi dati sono indicati su una targhetta sul lato superiore sinistro del frigorifero. Registrare questi dati nelle righe seguenti per trovarli rapidamente.

Modello _____

Numero di serie _____

Data di acquisto _____

Nel nostro continuo impegno per migliorare la qualità e le prestazioni delle nostre apparecchiature, potrebbe essere necessario apportare modifiche al frigorifero non indicate nel presente manuale.

Cosa sapere sulle istruzioni per la sicurezza

Le indicazioni di attenzione e le istruzioni per la sicurezza mostrate nel presente manuale non includono tutte le condizioni e le situazioni possibili che potrebbero verificarsi. Durante l'installazione, la manutenzione e l'utilizzo del frigorifero occorre agire con buon senso, prudenza e attenzione.

In caso di problemi o condizioni incomprensibili, contattare sempre il proprio rivenditore, il distributore o il produttore.

Riconoscere i simboli, le parole e le etichette relative alla sicurezza

⚠ PERICOLO

PERICOLO – Pericoli immediati che **PROVOCANO** gravi lesioni personali o la morte.

⚠ ATTENZIONE

ATTENZIONE – Pericoli o procedure rischiose che **POTREBBERO** provocare gravi lesioni personali o la morte.

⚠ AVVISO

AVVISO – Pericoli o procedure rischiose che **POTREBBERO** provocare lievi danni a cose o persone.

⚠ PERICOLO

Per ridurre il rischio di lesioni o morte, attenersi alle istruzioni fondamentali, incluso quanto segue:

Importante: i frigoriferi gettati nelle discariche o abbandonati sono pericolosi, anche se rimangono all'aria aperta "solo per pochi giorni".

Quando si deve eliminare un frigorifero, attenersi alle istruzioni seguenti per evitare incidenti.

- Rimuovere le porte.
- Lasciare i ripiani al loro posto per evitare che i bambini possano entrarvi facilmente.

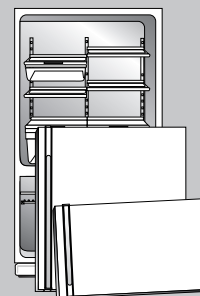



Importanti informazioni sulla sicurezza

⚠ ATTENZIONE

Per ridurre il rischio di incendio, shock elettrico, lesioni gravi o morte durante l'uso del frigorifero, attenersi alle precauzioni fondamentali elencate di seguito:

1. Leggere tutte le istruzioni *prima* di usare il frigorifero.
2. Rispettare tutti i codici e le norme locali.
3. Attenersi alle istruzioni di messa a terra.
4. Se non si è certi della messa a terra del frigorifero, contattare un elettricista qualificato.
5. **Non** eseguire la messa a terra sui tubi del gas.
6. **Non** eseguire la messa a terra su un tubo d'acqua fredda.
7. Il frigorifero è stato progettato per operare su una linea a 220-240 volt, 10 amp, frequenza 50 Hz.
8. Non modificare la spina sul cavo di alimentazione. Se la spina non è conforme alla presa elettrica, contattare un elettricista qualificato per installare la presa corretta.
9. **Non** usare una presa adattatrice, un cavo di prolunga né una presa multipla.
10. **Non** alterare i controlli del frigorifero.
11. **Non** riparare o sostituire nessuna parte del frigorifero, a meno che questo sia espressamente consigliato nel presente manuale o pubblicato nelle istruzioni per le riparazioni eseguibili dall'utente. **Non** cercare di eseguire riparazioni se non si comprendono le istruzioni o se vanno oltre le proprie capacità personali.
12. Scollegare *sempre* il frigorifero dall'alimentazione elettrica prima di eseguire qualsiasi riparazione. Scollegare il cavo di alimentazione estraendo la spina, senza tirarlo.
13. Installare il frigorifero secondo le istruzioni per l'installazione. Tutte le connessioni per l'acqua, la corrente e la messa a terra devono essere conformi ai codici locali e, se necessario, devono essere eseguite da personale autorizzato.
14. Mantenere il frigorifero in buone condizioni. Se il frigorifero cade o sbatte contro altri oggetti o superfici, potrebbe subire danni e funzionare in modo non corretto. In caso di danni, far controllare il frigorifero da un tecnico qualificato.
15. Sostituire i cavi di alimentazione usurati e/o spine rotte.
16. Leggere *sempre* le istruzioni del produttore in merito alla conservazione e all'ambiente ideale per i prodotti conservati in frigorifero.
17. **Non** utilizzare il frigorifero in presenza di sostanze esplosive.
18. I bambini **non** devono saltare, aggrapparsi né salire su nessuna parte del frigorifero.
19. Asciugare le perdite d'acqua associate all'installazione della linea di alimentazione dell'acqua.
20. L'uso dell'apparecchiatura da parte di bambini o persone inferme deve avvenire sotto la diretta supervisione di un adulto.
21. Evitare che i bambini più piccoli giochino con l'apparecchiatura.

Installazione del frigorifero

Le istruzioni di questa sezione sono fornite come supporto durante l'installazione del frigorifero. Il produttore declina ogni responsabilità per installazioni non corrette.

Operazioni da eseguire...

Il frigorifero deve essere collegato all'alimentazione da un tecnico qualificato rispettando le istruzioni per l'installazione presentate qui.

Misurare l'apertura della porta e la profondità e la larghezza del frigorifero. Se necessario, rimuovere le maniglie e le porte. Il tecnico deve attenersi anche alle istruzioni seguenti:

1. Attenersi alle norme di connessione definite dalle società di erogazione dell'acqua ed elettrica locali.
2. Eseguire la connessione dell'alimentazione dell'acqua prima delle connessioni elettriche.

La riparazione o la sostituzione del cavo di alimentazione deve essere eseguita da un tecnico qualificato.

Nota:

Quando si comunica un problema, in forma scritta o al telefono, includere le informazioni seguenti:

- a. Il proprio nome, indirizzo e numero di telefono.
- b. Il numero di modello e il numero di serie.
- c. Il nome e l'indirizzo del rivenditore o del tecnico.
- d. Una descrizione precisa del problema.
- e. La prova di acquisto (scontrino/ricevuta).

CONSERVARE LE PRESENTI ISTRUZIONI



Installazione

⚠ ATTENZIONE

L'installazione deve essere eseguita esclusivamente da personale qualificato.

Il frigorifero è stato imballato accuratamente prima della spedizione. Rimuovere il nastro e l'imballaggio. **Non** rimuovere la targhetta con il numero di serie.

Misurare lo spazio

Misurare lo spazio con attenzione quando si installa il frigorifero. Lasciare 1,3 cm di spazio per la circolazione dell'aria sopra e dietro il frigorifero.

Nota: modelli con profondi 60 cm

Se la parte superiore ha una sporgenza di 25 mm, tagliare gli angoli a un angolo di 45°. Lasciare uno spazio di 5 mm su entrambi i lati del frigorifero e 7 mm nella parte superiore per facilitare l'installazione e il livellamento. Non è necessario lasciare spazio vuoto nella parte posteriore del vano del frigorifero.

Eventuali rivestimenti sul pavimento (come tappeti, piastrelle, parquet, stuoie) o l'esistenza di una pavimentazione sottostante possono ridurre lo spazio a disposizione.

Alcuni spazi possono essere regolati seguendo i consigli della sezione *Livellamento*.

Importante: Se il frigorifero deve essere incassato in una nicchia o mobile con la parte superiore completamente coperta, utilizzare la misura dal pavimento alla parte superiore del cardine come verifica dello spazio disponibile.

Trasporto

- **MAI** trasportare il frigorifero coricandolo su un lato. Se non fosse possibile eseguire il trasporto mantenendolo in posizione verticale, coricarlo sul retro. Prima di collegarlo, lasciare il frigorifero in posizione verticale per almeno 30 minuti, così che l'olio ritorni al compressore. Un funzionamento immediato può causare danni alle parti interne.
- Per spostare il frigorifero, usare un carrello per elettrodomestici. Manovrare **SEMPRE** il carrello standovi dietro o di lato – **MAI** dinnanzi.
- Durante il trasporto, proteggere il rivestimento esterno del frigorifero avvolgendogli attorno un telo o inserendo una coperta tra il frigorifero e il carrello.
- Assicurare saldamente il frigorifero al carrello con cinghie o corde elastiche. Se possibile far passare le cinghie attraverso le maniglie del frigorifero. **Non** stringere eccessivamente per non ammaccare o rovinare il rivestimento esterno.

Posizione

- **Non** installare il frigorifero vicino a forni, caloriferi o altre sorgenti di calore. Se ciò non fosse possibile, proteggere il frigorifero con un pannello isolante.
- **Non** installare in ambienti ove la temperatura possa scendere al di sotto dei 13° C o superare i 43° C. A queste temperature potrebbero verificarsi dei malfunzionamenti.
- Il frigorifero è stato progettato esclusivamente per un uso domestico e all'interno di abitazioni.

Rimozione e piazzamento della porta e delle cerniere

⚠ ATTENZIONE

Per questo lavoro contattare un tecnico qualificato.

Collegamento dell'alimentazione dell'acqua (dipende dal modello)

⚠ ATTENZIONE

Per questo lavoro contattare un tecnico qualificato.

Livellamento

⚠ AVVISO

Per evitare danni a cose e al frigorifero, osservare quanto segue:

- Proteggere il vinile o altri materiali di rivestimento con cartone, tappeti o altri materiali protettivi.
- **Non** utilizzare attrezzi elettrici durante le operazioni di livellamento.

Per migliorarne l'aspetto e mantenerne l'efficienza, il frigorifero deve essere livellato.

Nota:

- Completare qualsiasi operazione di inversione porte, installazione di pannelli e/o collegamento dell'alimentazione dell'acqua *prima* di procedere al livellamento.
- Alcuni modelli sono dotati solo delle viti di regolazione "A".

Materiali necessari:

- Chiave esagonale da 3/8"
- Livella da carpentiere

1. Rimuovere la griglia inferiore.

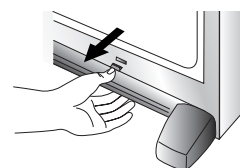



Installazione

- Afferrare saldamente e tirare verso l'esterno per sganciarla.
2. Utilizzando la chiave esagonale, girare le viti di regolazione frontali **(A)** su ogni lato per alzare o abbassare la parte anteriore del frigorifero.



3. Sono anche disponibili modelli dotati di viti di regolazione posteriori **(B)**. Utilizzando la chiave esagonale, girare ciascuna di queste viti di regolazione **(B)** per alzare o abbassare la parte posteriore del frigorifero.
4. Usando la livella, controllare che la parte anteriore del frigorifero sia 6 mm (mezza bolla) più alto della parte posteriore e che il frigorifero sia bel livellato lateralmente.
5. Girare entrambi i piedini di stabilizzazione **(C)** in senso *orario* fino a quando non appoggino bene sul pavimento.
6. **Solo modelli con cassetto congelatore: Girare le viti di regolazione (A) in senso antiorario per fare in modo che tutto il peso del frigorifero sia appoggiato sui piedini di stabilizzazione.**
7. Riposizionare la griglia inferiore.
 - Allineare i fermi della griglia inferiore con le guide del basamento del frigorifero.
 - **Premere e far scattare per prima la parte inferiore.** Premere la parte superiore della griglia fino a quando non scatta in posizione.

Soltanto per il modello con il cassetto:

1. Girare entrambi i piedini di stabilizzazione in senso orario fino a quando non toccano bene sul pavimento. **Girare le viti di regolazione del rullo 2 o 3 volte in senso antiorario per fare in modo che tutto il peso del frigorifero sia appoggiato sui piedini di stabilizzazione.**
2. Rimettere a posto la griglia inferiore. Osservare i segni all'interno della griglia inferiore per determinare la posizione giusta.

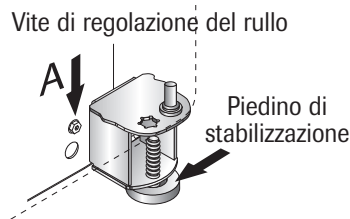

Maniglie

Nel caso non fossero già installate, le maniglie si trovano all'interno nello scomparto cibi freschi o fissate sul retro del frigorifero.

Togliere l'imballaggio e il nastro adesivo.

La sagoma della maniglia varia a seconda del tipo di frigorifero. Di seguito sono riportate le istruzioni appropriate per l'installazione in base ai diversi modelli.

Maniglie dello scomparto dei cibi freschi

Maniglia frontale – Stile 1

Materiali necessari:

- Cacciavite a croce
- Chiave esagonale da $\frac{5}{16}$ "

Installazione:

1. Rimuovere le viti esagonali da 0,6 cm dalla parte anteriore della porta utilizzando la chiave esagonale, e la vite con testa a croce dalla parte superiore della porta.

- Se si cambia il senso di apertura della porta rimuovere i coperchietti dalla parte opposta della porta ed inserirli nei fori delle viti.

2. Allineare i fori delle maniglie con i fori per le viti nella parte frontale della porta e fissare con le due viti rimosse nel passo 1 dalla parte frontale della porta.

3. Rimuovere il listello superiore dal pacchetto della documentazione e installare in cima ed in fondo alla maniglia, come si vede nell'illustrazione.

- Fissare il listello superiore con la vite rimanente rimossa nel passo 1.

- Premere il listello inferiore sopra alla parte inferiore della maniglia.

Rimozione:

1. Rimuovere il listello superiore svitando la vite superiore della maniglia.

- Riporre il listello e la vite per rimetterli a posto in un secondo tempo.

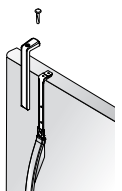
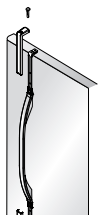
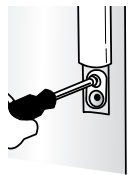
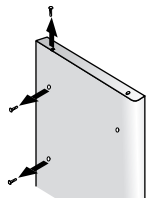



Installazione

2. Fare leva sul listello inferiore con un cacciavite a lama ricoperto con del nastro adesivo.

- Accantonare il listello per rimetterlo a posto in un secondo tempo.

3. Rimuovere le due viti con testa esagonale.

- Riporre le viti per rimetterle a posto in un secondo tempo.

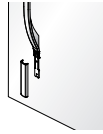

Maniglia laterale

Materiali necessari:

- Cacciavite a croce

1. Rimuovere le viti dalla parte laterale della porta.
2. Allineare la maniglia laterale ai fori già presenti sul pannello della porta.
3. Inserire le viti nella sequenza mostrata in figura.

Maniglia superiore

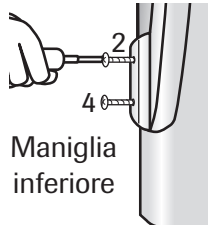
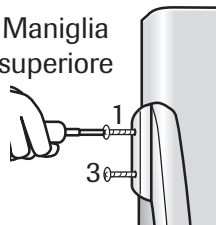

Maniglia inferiore

4. Controllare che la maniglia della porta sia ben agganciata al pannello della porta.

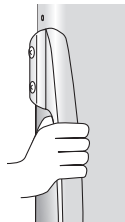
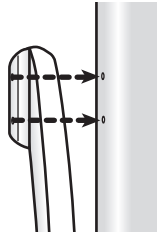

Rimozione:

Ripetere la procedura di installazione all'inverso.

Maniglie del congelatore

Maniglia di larghezza parziale

Materiali necessari:

- Cacciavite a croce

Installazione

1. Installare la maniglia stringendola con le viti rimosse dal bordo della porta.
- Se si cambia il senso di apertura della porta rimuovere i coperchietti dalla parte opposta della porta ed inserirli nei fori per le viti.

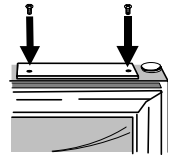

Rimozione:

1. Rimuovere le viti della maniglia con il cacciavite a croce e conservarle per un uso futuro.

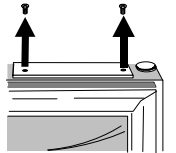

Maniglia frontale – Stile 2

Materiali necessari:

- Guanti di protezione

Fissare la prolunga della maniglia (dipende dal modello):

1. Allineare maniglia e prolunga come indicato.
2. Inserire la prolunga nell'apertura della maniglia.
3. Esercitare una leggera pressione su entrambi i lati della prolunga.
4. Spingere la prolunga sino a bloccarla contro il bordo della maniglia.

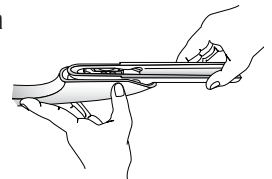

Installazione:

1. Orientare le maniglie come indicato.
2. Allineare la maniglia ai perni prigionieri dello sportello.

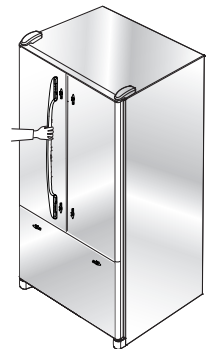



Installazione

- Assicurarsi che il foro più grande del supporto di montaggio sia posizionato verso il basso su entrambe le estremità della maniglia.



- Ruotare la maniglia in modo che appoggi piatta contro la porta.

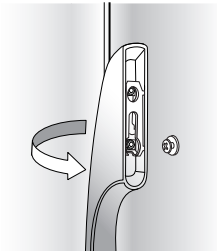

- Afferrare saldamente la maniglia e farla scorrere verso il basso.

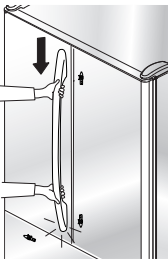

Rimozione:

- Afferrare saldamente la parte inferiore della maniglia, farla scorrere verso l'alto, sollevarla e rimuoverla dalla superficie.

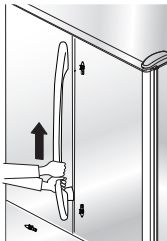

Maniglia frontale del congelatore

Materiali necessari:

- Guanti di protezione

Nota:

- Lo stile di questa maniglia del congelatore è leggermente curvo.
- Per un'installazione accurata, verificare che l'orientamento della maniglia sia quello mostrato in figura.

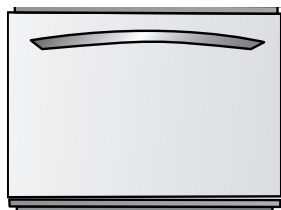

Installazione:

- Allineare i supporti della maniglia del cassetto ai perni prigionieri del cassetto del congelatore.
- Assicurarsi che il foro più grande del supporto di montaggio sia posizionato a destra su entrambe le estremità della maniglia.

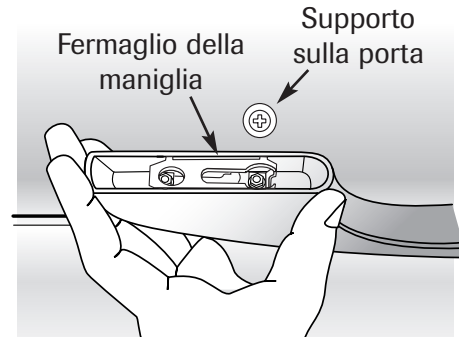

- Far ruotare la maniglia in modo che aderisca bene allo sportello.
- Afferrare saldamente la maniglia e farla scorrere verso destra.

Rimozione:

- Afferrare la maniglia dall'estremità destra con entrambe le mani.
- Far scorrere verso *sinistra*, sollevare e rimuovere dalla superficie.

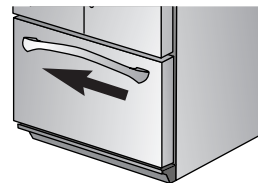



Installazione

Maniglie europee

Questo tipo di maniglia viene installato direttamente in fabbrica.

Materiali necessari:

- Chiave esagonale da $\frac{3}{32}$ "

Rimozione

- Rimuovere la vite di fermo dal montante di supporto della maniglia usando la chiave esagonale da $\frac{3}{32}$ ".
- Ripetere la procedura su tutte le posizioni di supporto.

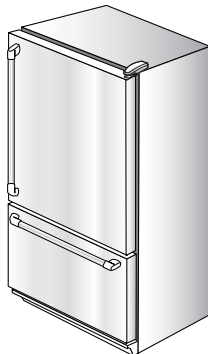

Reinstallazione

- Allineare la maniglia alle posizioni di supporto.
- Avvitare saldamente tutte le viti di fermo per assicurare in posizione la maniglia.

Apertura e chiusura delle porte cibi freschi

(dipende dal modello)

Il frigorifero ha un design unico con due porte per i cibi freschi. Ogni porta può essere aperta o chiusa indipendentemente dall'altra.

La porta sinistra dei cibi freschi presenta una sezione con cerniera verticale. Quando la porta sinistra viene chiusa, questa sezione forma automaticamente una guarnizione tra le due porte quando vengono chiuse entrambe.

Quando viene aperta la porta sinistra, la guarnizione cernierata si piega automaticamente all'interno per non essere visibile.

⚠ ATTENZIONE

Per evitare scosse elettriche che possono causare gravi infortuni o morte, **NON** cercare di rimuovere la guarnizione cernierata dalla sezione dei cibi freschi.

⚠ AVVISO

Per evitare danni ai prodotti, verificare **SEMPRE** che la guarnizione cernierata sia piegata all'interno contro il bordo della porta prima di chiudere.

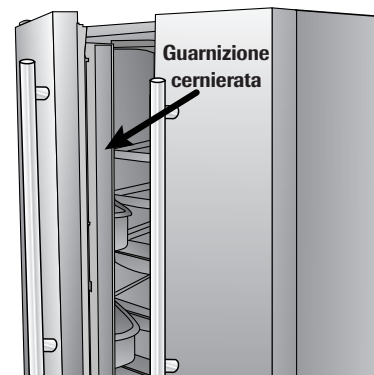

Collegamento dell'alimentazione dell'acqua (dipende dal modello)

⚠ ATTENZIONE

Per questo lavoro contattare un tecnico qualificato.

Utilizzo del dispositivo di produzione del ghiaccio

- Per **attivare** il dispositivo di produzione del ghiaccio, spingere il braccio verso il basso sbloccandolo.

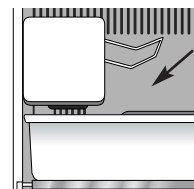

- Sollevare il braccio nella posizione di blocco per **disattivare** il dispositivo di produzione del ghiaccio.



Controlli relativi alla temperatura

Controllo elettronico della temperatura

(dipende dal modello, la modalità varia a seconda dei modelli)



I pulsanti sono posizionati sulla parte frontale alta del frigorifero.

Pulsanti di controllo



Impostazione iniziale

Una volta completato il collegamento del frigorifero, impostare i controlli.

- Premere i pulsanti  o  per impostare i controlli sull'impostazione desiderata.
- Impostare il controllo del Freezer (Congelatore) su **4**.
- Impostare il controllo del Refrigerator (Frigorifero) su **4**.
- Lasciare in funzione il frigorifero per almeno 8-12 ore prima di inserire gli alimenti.

Superfici calde nel vano del frigorifero

A volte, la parte anteriore del vano del frigorifero è calda. Questa è una condizione normale per evitare che l'umidità formi condensa sulle superfici del frigorifero. Questo si nota soprattutto al primo avvio del frigorifero, quando fa molto caldo e se la porta viene aperta spesso o rimane aperta per lungo tempo.

Regolare i controlli

- 24 ore dopo l'aggiunta dei cibi, si potrebbe decidere di abbassare o alzare la temperatura di uno scomparto o di entrambi. Se così fosse, regolare il (i) controllo(i) come indicato nella sottostante tabella *Guida al Controllo della Temperatura*. Vedere pagina 101 per istruzioni in merito al controllo della temperatura degli scomparti.
- A eccezione della messa in funzione iniziale del frigorifero, modificare l'impostazione della temperatura di un numero alla volta.
- Attendere 24 ore per consentire alla temperatura di stabilizzarsi.

Guida ai controlli della temperatura

Frigorifero troppo caldo	Impostare il controllo del Refrigerator al valore immediatamente superiore premendo il pulsante  .
Frigorifero troppo freddo	Impostare il controllo del Refrigerator al valore immediatamente inferiore premendo il pulsante  .
Temperatura congelatore troppo alta	Impostare il controllo del Freezer al valore immediatamente superiore premendo il pulsante  .
Temperatura congelatore troppo bassa	Impostare il controllo del Freezer al valore immediatamente inferiore premendo il pulsante  .
Spegnere il controllo	Premere il pulsante  del Refrigerator o del Freezer finché non appare sul display una lineetta "-".



Caratteristiche dello scomparto dei cibi freschi

Ripiani

⚠ AVVISO

Per evitare infortuni o danni alle cose o persone procedere come segue:

- **Non** maneggiare un ripiano se vi è appoggiato del cibo (eccezione: ripiano Elevator™).
- Assicurarsi che il ripiano sia fissato bene *prima* di appoggiarvi qualcosa.
- Maneggiare con cura i ripiani di vetro, perché potrebbero rompersi improvvisamente se sbeccati, crepati o esposti a cambiamenti repentini di temperatura.

Il vostro frigorifero dispone sia di ripiani SpillCatcher™ sia di ripiani non chiusi. I ripiani SpillCatcher™ hanno un bordo di contenimento per eventuali versamenti di cibo che permette una più agevole pulizia e taluni sono dotati del sistema a estrazione Easy Glide. Per far scorrere il ripiano (dipende dal modello), afferrare il frontale del ripiano e tirare in avanti. Spingere indietro il ripiano per riportarlo alla posizione originale.

Rimozione di un ripiano:

- Inclinare leggermente verso l'alto il frontale sollevando la parte posteriore del ripiano. Estrarre.

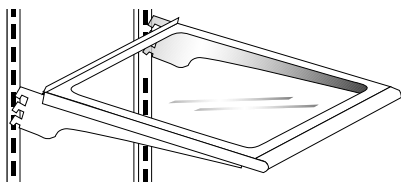

Cambiare posizione al ripiano:

- Inclinare verso l'alto il frontale del ripiano.
- Inserire le tacche del ripiano nelle guide all'altezza desiderata e sistemare il ripiano.
- Verificare che il ripiano sia saldamente bloccato nella parte posteriore.

Ripiano Elevator™ (dipende dal modello)

The fresh food compartment is equipped with an Elevator™ shelf.

Lo scomparto dei cibi freschi è dotato di un ripiano Elevator™.

Questo ripiano può essere regolato in alto o in basso senza doverlo svuotare. Per regolare un ripiano Elevator™, estrarre il pomello della maniglia a manovella. Ruotare il pomello in senso orario per alzare il ripiano e in senso antiorario per abbassare il ripiano.

Nota: Non sollevare il ripiano fin sopra le guide verticali, perché altrimenti potrebbe bloccarsi.

Rimozione:

Svuotare completamente il ripiano e tirarlo in avanti. Quando il ripiano si è bloccato, esercitare una pressione sulle linguette al di sotto dei bordi esterni e continuare a tirare in avanti finché il ripiano non si libera dall'intelaiatura.

Installazione:

Allineare il ripiano con l'intelaiatura e premerlo contro. (Non è necessario agire sulle linguette per reinstallarlo.)

Di norma l'insieme dell'intelaiatura del ripiano Elevator™ **non** dovrebbe essere rimossa. Se sfortunatamente ciò fosse necessario, anche se sconsigliato, la procedura corretta per rimuoverla è la seguente:

Rimozione:

- Svuotare completamente il ripiano.
- Rimuovere il ripiano in vetro tirandolo in avanti. Quando si ferma, sollevarlo continuando a tirarlo in avanti.
- Spostare manualmente i due nottolini posteriori verso il centro del ripiano.
- Sostenendo inferiormente il ripiano e l'intelaiatura, tirare leggermente e ruotare l'insieme di circa 30° per consentire al meccanismo sul retro di sganciarsi dalle guide verticali posteriori.
- Tirare quindi in avanti l'intero insieme ed estrarlo dallo scompartimento del frigorifero.

Installazione:

- Ripetere inversamente la procedura di rimozione. Verificare che il ripiano sia a livello.
- Spingendo il vassoio scorrevole all'indietro, si riposizioneranno nella posizione corretta anche i nottolini posteriori.

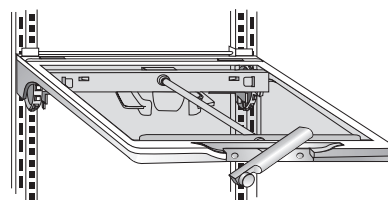



Caratteristiche dello scomparto dei cibi freschi

Scomparti nella porta

Scomparto dei latticini

Lo Scomparto dei latticini offre un comodo spazio nella porta per la conservazione di alimenti spalmabili, come burro e margarina. Questo scomparto può essere spostato in diverse posizioni per adattarsi a diverse esigenze di conservazione. Per utilizzare lo scomparto latticini, sollevare la copertura.

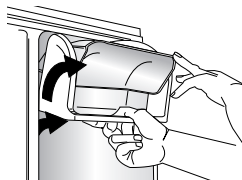

Rimozione:

- Sollevare la copertura, tirare verso l'alto e inclinare.

Installazione:

- Ripetere quanto sopra in ordine contrario.

Vaschette nella porta

Le Vaschette nella porta possono essere spostate per soddisfare individuali esigenze di conservazione.

Rimozione:

- Far scorrere la vaschetta verso l'alto ed estrarre.

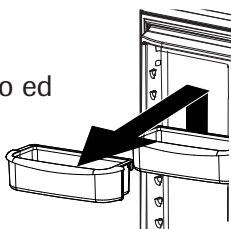

Installazione:

- Far scorrere la vaschetta verso l'interno e in basso fino a quando si assesta saldamente nel rivestimento interno della porta.

Ripiano della porta a larghezza piena

Il ripiano della porta a larghezza piena può essere rimosso per pulirlo.

Rimozione:

- Far scorrere il ripiano verso l'alto ed estrarre.

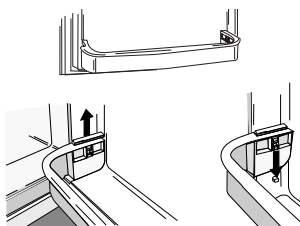

Installazione:

- Ripetere quanto sopra in ordine contrario.

Cassetti per la conservazione

Coperchio dello scomparto

Il Coperchio dello scomparto per verdure serve come ripiano più basso per i cibi freschi.

Rimozione del coperchio dello scomparto per verdure:

- Rimuovere i cassetti per la conservazione di frutta e verdura come indicato alla pagina 99.

- Porre una mano sotto il ripiano per sostenere il vetro. Sollevare e tirare.

- Sollevare il ripiano dalle guide del frigorifero.

Installazione:

- Ripetere le operazioni in senso inverso.

Cassetto degli spuntini (snack) (dipende dal modello)

Il Cassetto degli spuntini può essere utilizzato per la conservazione di cibi vari o di frutta e verdura addizionali.

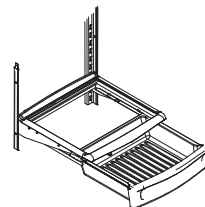

Rimozione:

- Tirare fuori il cassetto completamente, sollevarne la parte frontale ed estrarre.

Installazione:

- Inserire il cassetto nelle guide del telaio e rimettere a posto.

Beverage Chiller™ (dipende dal modello)

Il Beverage Chiller™ mantiene le bevande e altri articoli più freschi della restante parte dello scomparto per cibi freschi. Un condotto convoglia aria dal congelatore nel raffreddatore. Il controllo del raffreddatore Beverage Chiller™ si trova sulla parete sinistra dello scomparto cibi freschi. Questo controllo regola la quantità di aria fredda che passa nello scomparto. Per una temperatura più fresca nel Beverage Chiller™, trascinare il controllo verso il basso.

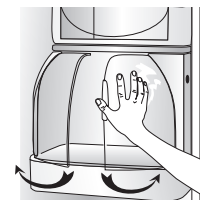

Rimozione:

- Innanzi tutto, rimuovere il ripiano alla sinistra del Beverage Chiller™.

- Tenendo saldamente il Beverage Chiller™ per i lati, sollevarlo e staccarlo dal rivestimento interno della porta.

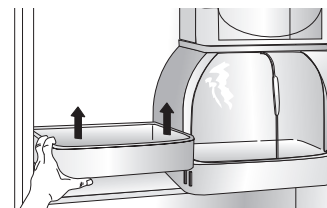

Installazione:

- Ripetere quanto sopra in ordine contrario.

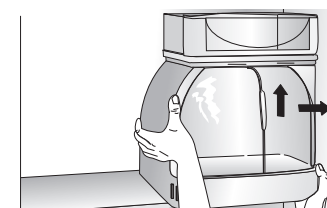



Caratteristiche dello scomparto dei cibi freschi

Cassetti per la conservazione di frutta e verdura a umidità controllata

I **Cassetti per la conservazione di frutta e verdura** forniscono un ambiente a umidità maggiore, adatto alla conservazione dei prodotti ortofrutticoli.

Controlli

I controlli per frutta e verdura regolano la quantità di umidità all'interno del cassetto di conservazione. Spostare il controllo verso **Fruit** (Frutta) per la conservazione di prodotti con buccia esterna. Spostare il controllo verso **Vegetables** (Vegetali) per prodotti a foglia.



Rimozione:

- Estrarre completamente il cassetto. Sollevarne la parte frontale e tirare.

Installazione:



- Adagiare il cassetto sui supporti a parete e spingere verso l'interno.

Nota: Per una migliore conservazione, tener ben chiusi i cassetti per la conservazione di frutta e verdura.

Cassetto a temperatura controllata (dipende dal modello)

Si tratta di un cassetto a larghezza piena con controllo della temperatura regolabile. Può essere utilizzato per conservare vassoi di stuzzichini per le feste, prodotti di gastronomia, bevande o prodotti vari.

È disponibile un controllo della temperatura che regola la quantità di aria fredda che passa nel cassetto. Questo controllo si trova sul lato destro del cassetto. In base al modello specifico, si trova sulla parte anteriore del cassetto o sotto il coperchio.

Impostare il controllo su **cheese** o  per una temperatura normale. Impostare il cassetto su **meats** o  quando si desidera una temperatura più fredda di quella dello scomparto principale del frigorifero. Utilizzare l'impostazione più fredda per conservare la carne.

Notas:

- L'aria fredda diretta nel cassetto può abbassare la temperatura del frigorifero; può darsi che si renda necessaria una regolazione della temperatura del frigorifero.
- **Non** conservare verdura con foglie nel cassetto, perché le temperature più fredde potrebbero danneggiarla.

Rimozione:

- Sollevare il coperchio (dipende dal modello). Tirare il cassetto fino alla massima estensione. Inclinare in avanti ed estrarlo.

Installazione:

- Spingere le guide in metallo sulla parte posteriore del frigorifero (dipende dal modello). Sistemare il cassetto sulle guide e farlo scorrere all'indietro fino ad agganciarlo in posizione.

Alcuni modelli includono un separatore per organizzare il cassetto in sezioni.

Rimozione:

- Tirare il cassetto completamente infuori e sollevare la parte frontale del separatore per sganciarlo dalla parete posteriore del cassetto, quindi sollevare.

Installazione:

- Riagganciare la parte posteriore del separatore alla parete posteriore del cassetto e abbassarlo in posizione.

Accessori (dipende dal modello)

Rastrelliera per vini e lattine

L'accessorio Rastrelliera per vini e lattine deve essere montato sul cassetto della gastronomia o su un ripiano.

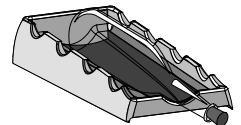

Le bottiglie o le lattine possono essere coricate per traverso, una sola bottiglia può essere coricata nella depressione centrale.

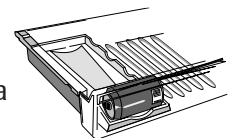

Vassoio per uova

Il Vassoio per uova (lo stile può variare/dipende dal modello) accoglie una dozzina di uova e può essere rimosso agevolmente per trasportarlo sul piano di lavoro o per lavarlo.

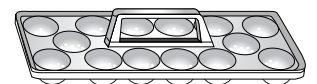



Caratteristiche del congelatore

Ripiani e cestelli

Modelli con porta del congelatore a battente:

Ripiano del congelatore (dipende dal modello)

Alcuni modelli dispongono di un separatore dei ripiani.

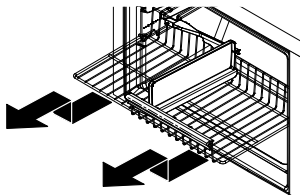

Rimozione:

- Estrarre il ripiano completamente. Inclinare verso l'alto la parte frontale del ripiano ed estrarre.

Installazione:

- Inserire il ripiano nelle guide del rivestimento interno e spingere verso il retro dello scomparto.

Cestello metallico (dipende dal modello)

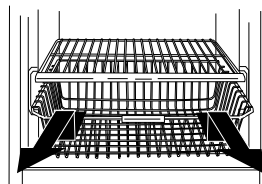

Rimozione:

- Estrarre il cestello completamente. Inclinare verso l'alto la parte frontale del cestello ed estrarre.

Installazione:

- Inserire il cestello nelle guide del rivestimento interno e spingere verso il retro dello scomparto.

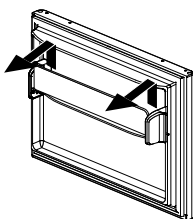

Ripiano della porta del congelatore (dipende dal modello)

Il Ripiano della porta del congelatore costituisce un comodo scomparto per i cibi congelati nella porta del congelatore.

Rimozione:

- Sollevare il ripiano dalle linguette del rivestimento laterale del congelatore ed estrarre.

Installazione:

- Sistemare gli estremi del ripiano sulle linguette del rivestimento e fare scorrere verso il basso.

Modelli con cassetto del congelatore estraibile:

⚠ PERICOLO

Per evitare il rischio di soffocamento o per impedire ai bambini di rimanere intrappolati, **non** rimuovere il separatore dal cestello superiore del congelatore.

Cestello metallico superiore

Rimozione:

- Tirare il cestello superiore fino alla sua massima estensione e sollevarlo per rimuoverlo.

Installazione:

- Far scorrere il cestello superiore nel congelatore. Controllare che la parte posteriore si agganci dietro la presa della guida.

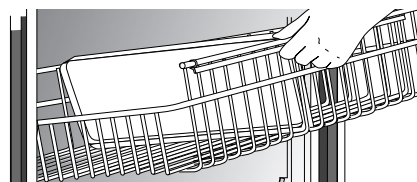

Accessori (dipende dal modello)

Vassoio per cubetti di ghiaccio

Il Vassoio per cubetti di ghiaccio è un'area per congelare i cubetti di ghiaccio da distribuire manualmente.

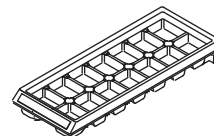

Per estrarre i cubetti di ghiaccio dal vassoio, capovolgerlo su un recipiente e storcere i due estremi del vassoio fino a staccare i cubetti.

La Rastrelliera di servizio del ghiaccio (dipende dal modello) regge il vassoio per i cubetti di ghiaccio.

Installazione:

- Fare scorrere il solco a forma di L del ripiano in giù sulla vite della parete di fondo. Spingere la rastrelliera indietro fino a che la vite non si fermi nel solco a forma di L **(1)**. Fare scorrere la porzione di ripiano sopra alla vite della parete frontale **(2)**.

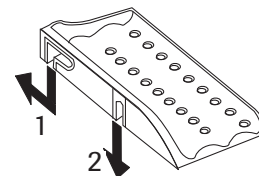

Rimozione:

- Ripetere i passaggi suddetti in ordine inverso.



Suggerimenti per la conservazione dei cibi

Conservazione dei cibi freschi

- Lo scomparto per cibi freschi di un frigorifero deve avere una temperatura compresa fra 1 °C e 4° C (la temperatura ottimale è 3° C). Per controllare la temperatura, inserire un termometro in un bicchiere d'acqua, posizionare il bicchiere al centro del frigorifero e controllarlo dopo 24 ore. Se la temperatura è superiore a 4° C, regolare il controllo come descritto alle pagina 96.
- Evitare di appoggiare troppi cibi sui ripiani del frigorifero. Questo, infatti, riduce la circolazione di aria intorno ai cibi provocando un raffreddamento non uniforme.

Frutta e verdura

- La conservazione nei cassetti crea una situazione di umidità che mantiene la qualità della frutta e della verdura per periodi di tempo più lunghi (vedere pagina 99).
- Scegliere la frutta e la verdura *prima* della conservazione e consumare prima i cibi morbidi o che presentano ammaccature. Gettare i cibi che mostrano segni di deterioramento.
- Avvolgere *sempre* i cibi dai sapori forti, come le cipolle e cavoli, con pellicola o carta d'alluminio per evitare che l'odore si propaghi agli altri cibi.
- Anche se la verdura ha bisogno di umidità per rimanere fresca, se bagnata quando riposta in frigorifero, il tempo di conservazione potrebbe diminuire (soprattutto per i cibi con foglie). *Prima* della conservazione, asciugare bene le verdure.
- Lavare la verdura fresca solo al momento dell'uso.

Carne e formaggio

- Avvolgere la carne cruda e la carne bianca con pellicola o carta d'alluminio per evitare perdite e la contaminazione di altri cibi o superfici.
- Occasionalmente, sulla superficie di formaggi duri (Emmental svizzero, Parmigiano) si forma della muffa. Tagliare la parte intorno (almeno 2,5 cm) e sotto l'area che presenta la muffa. Tenere lontano il coltello dalla muffa. **Non** tenere in frigorifero fette di formaggio, formaggi morbidi, ricotta, panna o yogurt che presentano muffa.

Latticini

- La maggior parte dei latticini, come il latte, lo yogurt, la panna e la ricotta presentano una data di scadenza sulla confezione. Conservare questi cibi nella confezione originale e metterli in frigorifero subito dopo l'acquisto oppure dopo ogni utilizzo.

Conservazione di cibi congelati

- Lo scomparto congelatore di un frigorifero dovrebbe avere una temperatura approssimativa di -17° C. Per controllare la temperatura, posizionare un termometro fra due pacchetti congelati e controllare dopo 24 ore. Se la temperatura è superiore a -17° C, regolare il controllo come spiegato alle pagina 96.
- Un congelatore risulta più efficiente se è pieno almeno per due terzi.

Preparare i cibi da conservare in congelatore

- Per ridurre al minimo la disidratazione e il deterioramento dei cibi, usare carta d'alluminio, pellicola, sacchetti per congelatore o contenitori a chiusura ermetica. Far fuoriuscire tutta l'aria dalle confezioni e assicurarsi che siano chiuse bene. Se nelle confezioni è presente aria, i cibi potrebbero essiccarsi, cambiare colore o avere un sapore strano.
- Avvolgere le carni fresche e bianche con pellicola o carta d'alluminio prima di congelarle.
- **Non** conservare nuovamente in congelatore carni già scongelate.

Caricare il congelatore

- Evitare di riporre cibi troppo caldi nel congelatore. Questo, infatti, comporta un sovraccarico del congelatore, rallenta i tempi di congelamento e potrebbe innalzare la temperatura dei cibi congelati.
- Lasciare uno spazio fra le confezioni per consentire la libera circolazione dell'aria e consentire un rapido congelamento.
- Evitare di conservare cibi difficili da congelare, come gelati e succo d'arancia, nelle vaschette sulla porta del congelatore. È meglio conservare questi cibi all'interno del congelatore dove la variazione di temperatura dovuta all'apertura della porta è inferiore.



Manutenzione e pulizia

⚠ ATTENZIONE

Per evitare scosse elettriche che possono causare gravi infortuni e morte, staccare la corrente elettrica dal frigorifero *prima* di pulirlo. Al termine della pulizia ricollegare la corrente elettrica.

⚠ AVVISO

Per evitare infortuni o danni alle proprietà procedere come segue:

- Leggere e seguire le istruzioni del fabbricante riguardanti tutti i prodotti per la pulizia.
- **Non** mettere vaschette, ripiani né accessori nella lavastoviglie, perché si potrebbero spaccare o deformare.

Pulizia del frigorifero

PARTE	NON UTILIZZARE	DA FARE
Porte ed esterni decorati (dipende dal modello) <i>I danni alle finiture causati dall'uso improprio di prodotti di pulizia o di prodotti sconsigliati non sono coperti dalla garanzia di prodotto.</i>	Prodotti abrasivi Ammoniaca Candeggina Detergenti concentrati o solventi Spugnette abrasive o paglietta	Usare una soluzione di acqua e bicarbonato (4 cucchiaini da tavola di bicarbonato di sodio in 1 litro di acqua calda). Sciacquare le superfici con acqua pulita tiepida e asciugare immediatamente per evitare macchie.
Interni		
Porte ed esterni in acciaio (dipende dal modello) Importante: <i>i danni alle finiture in acciaio inossidabile causati dall'uso improprio di prodotti di pulizia o di prodotti sconsigliati non sono coperti dalla garanzia di prodotto.</i>	Prodotti abrasivi Ammoniaca Candeggina Detergenti concentrati o solventi Spugnette abrasive o paglietta Prodotti a base di aceto Detergente a base di limone	Usare acqua saponosa tiepida e un panno morbido e pulito oppure una spugna. Sciacquare le superfici con acqua pulita tiepida e asciugare immediatamente per evitare macchie. Per lucidare e impedire le impronte delle mani, usare Stainless Steel Magic Spray (codice 20000008)*
Guarnizioni delle porte	Prodotti abrasivi Spugnette abrasive o paglietta	Usare acqua saponosa tiepida e un panno morbido e pulito oppure una spugna.
Avvolgimento del condensatore <i>Per accedervi, rimuovere la griglia inferiore.</i>	Usare qualche cosa tranne un aspirapolvere.	Usare un aspirapolvere.
Griglia del ventilatore del condensatore <i>Vedere retro del frigorifero.</i>		Usare un aspirapolvere munito di spazzola.
Accessori <i>Ripiani, vaschette, cassette, ecc.</i>	La lavastoviglie	Seguire le istruzioni per la rimozione e l'installazione riportate nelle rispettive sezioni. Aspettare che gli accessori si scaldino alla temperatura ambiente. Diluire con detersivo neutro e usare per la pulizia un panno morbido e pulito o una spugna. Usare una spazzola di plastica per pulire nelle scanalature. Risciacquare le superfici con acqua tiepida pulita. Asciugare immediatamente vetro e oggetti trasparenti per evitare macchie.



Manutenzione e pulizia

Rimozione degli odori dal frigorifero

⚠ ATTENZIONE

Per evitare scosse elettriche che possono causare gravi infortuni e morte, staccare la corrente elettrica dal frigorifero *prima* di pulirlo. Al termine della pulizia ricollegare la corrente elettrica.

1. Rimuovere tutto il cibo e mettere il frigorifero su **OFF**.
2. Scollegare l'alimentazione di corrente del frigorifero.
3. Pulire tutte le superfici interne e tutti i ripiani, cassetti, vaschette e guarnizioni seguendo le istruzioni.
4. Diluire un detersivo neutro e passare accuratamente con una spazzola di plastica tutte le fessure. Lasciare ad agire per cinque minuti. Sciacquare le superfici con acqua tiepida. Asciugare con un panno morbido e pulito.
5. Lavare e asciugare tutte le bottiglie, i contenitori e i vasetti. Gettare gli articoli rovinati o scaduti.
6. Impacchettare o conservare in contenitori ben chiusi i cibi che propagano odore per prevenire l'ulteriore diffusione di odori.
7. Ricollegare il frigorifero e riporre il cibo al suo interno.
8. Attendere che il frigorifero si raffreddi.
9. Dopo 24 ore, verificare se l'odore è stato eliminato.

Se l'odore persiste:

1. Rimuovere i cassetti per frutta e verdura e porli sul ripiano superiore del frigorifero.
2. Riempire il frigorifero e il congelatore – incluse le porte – con dei fogli stropicciati di carta da giornale bianco e nero.
3. Spargere dei pezzetti di carbone su giornale stropicciati, sia nel frigorifero che nel congelatore.
4. Chiudere le porte e lasciare riposare da 24 a 48 ore.

Consigli per risparmiare energia

- Evitare di stipare eccessivamente i ripiani, per non ridurre la circolazione di aria attorno al cibo e causare un funzionamento eccessivo del frigorifero.
- Evitare di inserire contemporaneamente più cibi caldi nel frigorifero, per non sovraccaricare gli scomparti e rallentare il processo di raffreddamento.
- **Non** usare fogli di alluminio, carta oleata o tovaglette in carta a protezione dei ripiani, per non ridurre la circolazione dell'aria e diminuire l'efficienza del frigorifero.
- Un congelatore pieno per due terzi ha una efficienza maggiore.
- Collocare il frigorifero nella parte più fredda della stanza. Evitare le zone colpite dalla luce diretta del sole, o vicino a condotti di riscaldamento, canne fumarie o altre sorgenti di calore: Se non fosse possibile, isolare esternamente usando parte di un mobile o del materiale isolante.
- Pulire le guarnizioni delle porte ogni tre mesi seguendo le istruzioni, per assicurare che le porte si chiudano perfettamente e garantire un buon funzionamento del frigorifero.
- Ridurre il tempo di apertura delle porte sistemando opportunamente gli articoli nel frigorifero.
- Verificare la chiusura ermetica delle porte livellando il frigorifero come indicato nelle istruzioni di installazione.
- Pulire gli avvolgimenti del condensatore ogni tre mesi, come indicato nelle istruzioni per la pulizia, per aumentare il risparmio di energia e migliorare il rendimento del frigorifero.



Manutenzione e pulizia

Sostituire le lampadine

⚠ ATTENZIONE

Per evitare scosse elettriche che possono causare gravi infortuni o morte, scollegare la corrente elettrica dal frigorifero *prima* di sostituire la lampadina. Dopo la sostituzione ricollegare la corrente elettrica.

⚠ AVVISO

Per evitare infortuni o danni alle cose procedere come segue:

- Aspettare che la lampadina si raffreddi.
- Indossare guanti per sostituire la lampadina.

Scomparto dei cibi freschi (lo stile della copertura della lampadina può variare)

1. Far scorrere la copertura della lampadina verso la parte posteriore dello scomparto per rimuoverla dal gruppo della luce.
2. Rimuovere le lampadine.
3. Sostituire con lampadine da elettrodomestici **non più di 40 Watt**.
4. Rimettere a posto la protezione delle lampadine inserendo le linguette sulle alette nei fori del rivestimento su ogni lato del gruppo delle lampadine. Fare scivolare la protezione verso il davanti del frigorifero fino a farla bloccare in posizione. **Non** forzare la protezione oltre i punti di blocco, altrimenti si potrebbe danneggiare.

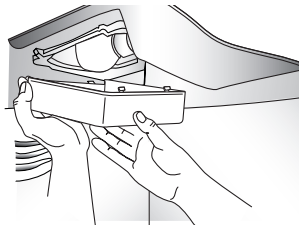

Congelatore (lo stile della copertura della lampadina può variare)

1. Andare dietro la copertura della lampadina.
2. Premere saldamente contro le tacche sulla parte posteriore della copertura e tirare in basso. La copertura dovrebbe aprirsi da dietro.
3. Rimuovere la copertura.
4. Rimuovere la lampadina.
5. Sostituire con una lampadina da elettrodomestici **non più di 40 Watt**.
6. Inserire i supporti frontali della copertura della lampadina nelle apposite fessure sul rivestimento interno del congelatore e far scattare la porzione posteriore sul gruppo della luce fino ad agganciarla al supporto posteriore.

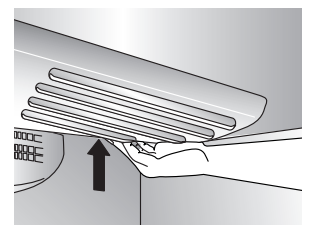
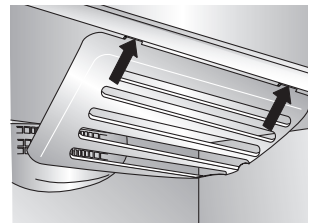
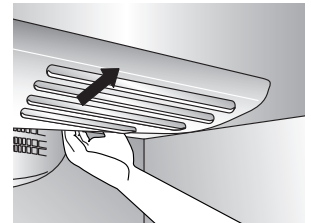



Manutenzione e pulizia

Prima di partire per le vacanze

⚠ ATTENZIONE

Se il vostro frigorifero ha un distributore di ghiaccio ed è installato in una posizione in cui vi è una remota possibilità che la temperatura possa scendere al di sotto della temperatura di congelamento, il sistema di fornitura dell'acqua (compreso il serbatoio e la valvola dell'acqua) devono essere svuotati da personale qualificato.

Per brevi vacanze o assenze (tre mesi o meno):

1. Rimuovere tutti i prodotti deperibili.
2. Se nessuno controllerà il frigorifero durante l'assenza, rimuovere anche tutti i prodotti congelati.
3. Se il frigorifero dispone di un dispositivo automatico per la fabbricazione di ghiaccio:
 - Chiudere la valvola di alimentazione dell'acqua al dispositivo almeno un giorno prima della partenza.
 - Una volta estratto l'ultimo ghiaccio, sollevare il braccio del dispositivo nella posizione **OFF**.
 - Svuotare lo scomparto del ghiaccio.
4. Se la temperatura della stanza potrebbe scendere al di sotto dei 13 °C, seguire le istruzioni per le assenze prolungate.

Per vacanze o assenze lunghe (superiori ai tre mesi) o nel caso che la temperatura della stanza scenda al di sotto di 13 °C:

1. Rimuovere il cibo.
2. Se il frigorifero dispone di un dispositivo automatico per la fabbricazione di ghiaccio:
 - Chiudere la valvola di alimentazione di acqua al dispositivo almeno un giorno prima della partenza.
 - Una volta estratto l'ultimo ghiaccio, sollevare il braccio del dispositivo nella posizione **OFF**.
 - Svuotare lo scomparto del ghiaccio.
3. Portare il controllo del congelatore su **OFF** con i controlli a manopola o su (-) con i controlli a tastiera (vedere pagina 96).
4. Togliere l'alimentazione elettrica al frigorifero.
5. Pulire con cura l'interno di entrambi gli scomparti usando una soluzione di bicarbonato e un panno pulito e morbido (quattro cucchiaini da tavola di bicarbonato in un litro di acqua calda).
6. Asciugare bene.
7. Lasciare le porte aperte per prevenire la formazione di muffa e ruggine.

Al ritorno:

Dopo una vacanza o assenza breve:

Per i modelli con dispositivo per la fabbricazione o distribuzione automatica di ghiaccio:

- Ricollegare l'alimentazione dell'acqua e aprire la valvola di rifornimento.
- Controllare la connessione con la rete idrica per 24 ore per verificare eventuali perdite.
- Riavviare il dispositivo per la fabbricazione del ghiaccio.
- Gettare almeno le prime *tre* produzioni di ghiaccio.

Dopo una vacanza o assenza prolungata:

- Se il frigorifero è dotato di un dispositivo automatico per la fabbricazione di ghiaccio, ricollegare l'alimentazione dell'acqua e attivare la valvola del rifornimento.
- Ricollegare all'alimentazione elettrica il frigorifero e impostare i controlli (vedere pagina 96).
- Controllare la connessione con la rete idrica per 24 ore e sistemare se necessario le perdite.
- Riavviare il dispositivo per la fabbricazione del ghiaccio.
- Scartare il ghiaccio prodotto entro le prime 12 ore (almeno le prime *tre* produzioni).

Prima di spostarlo

- Seguire le istruzioni per vacanza/assenza prolungata, sino al punto 6.
- Assicurare tutti gli oggetti mobili come ripiani e cassetti fissandoli saldamente con del nastro adesivo così da prevenire qualsiasi danno.
- Chiudere le porte con del nastro adesivo.
- Per spostare il frigorifero usare un carrello per elettrodomestici. Manovrare **SEMPRE** il carrello standovi dietro o di lato – **MAI** dinnanzi.
- Durante il trasporto, assicurarsi che il frigorifero sia in posizione verticale.

Rumori di funzionamento

Le migliorie apportate alla struttura del frigorifero potrebbero produrre suoni diversi da quelli emessi in un modello precedente. Queste migliorie sono volte a offrire un frigorifero migliore per la conservazione dei cibi, con un ridotto consumo energetico e rendere il frigorifero più silenzioso. Visto che i nuovi modelli sono più silenziosi, si potrebbero sentire suoni già presenti nei vecchi frigoriferi, ma che erano mascherati da livelli di rumore più alti. Molti di questi suoni sono normali. Si noti che le superfici adiacenti a un frigorifero, come le pareti, i pavimenti e mobili, potrebbero accentuare questi suoni. Di seguito sono riportati alcuni dei suoni normali che si potrebbero sentire.

RUMORE	CAUSA POSSIBILE	SOLUZIONE
Clic	• Il controllo del frigorifero (A) fa clic quando avvia o ferma il compressore.	• Funzionamento normale
	• Il dispositivo motorizzato (B) emette un suono simile a un orologio elettrico e continua a scattare.	• Funzionamento normale
Aria che sibila o soffia	• Il ventilatore del congelatore (C) e del condensatore (D) producono questi rumori durante il funzionamento.	• Funzionamento normale
Gorgoglio o suono di bollore	• L'evaporatore (E) e lo scambiatore di calore (F) del composto refrigerante fanno questi rumori mentre circolano.	• Funzionamento normale
Colpetti	• I cubetti di ghiaccio del dispositivo per produrre il ghiaccio (dipende dal modello) cadono nel secchiello del ghiaccio (G) .	• Funzionamento normale
Vibrazioni	• Il compressore (H) fa dei suoni pulsanti durante il funzionamento.	• Funzionamento normale
	• Il frigorifero non è livellato.	• Vedere pagina 91 per informazioni sul livellamento del frigorifero.
Ronzio	• La valvola dell'acqua del dispositivo (I) per produrre il ghiaccio (dipende dal modello) ronzia quando riempie di acqua il dispositivo.	• Funzionamento normale
Brusio	• Il dispositivo (J) per produrre il ghiaccio è acceso ma non collegato con l'acqua.	• Il suono cessa quando si solleva la leva del dispositivo verso la posizione OFF .
	• Il compressore (H) può produrre un ronzio piuttosto alto durante il funzionamento.	• Funzionamento normale
Fischio o scoppiettio	• Il riscaldatore di sbrinamento (K) fischia, sfrigola e scoppietta durante il funzionamento.	• Funzionamento normale

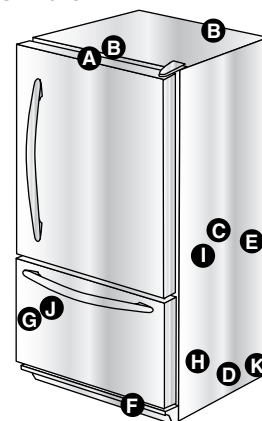



Risoluzione dei problemi

PROBLEMA	CAUSE POSSIBILI	RIMEDI
Il controllo e le luci del congelatore sono accesi, ma il compressore non funziona	Il frigorifero sta sbrinando.	Operazione normale. Aspettare 40 minuti per vedere se il frigorifero si riavvia.
La temperatura dei cassetti dei prodotti ortofrutticoli è troppo calda	Le impostazioni dei controlli sono troppo basse.	Vedere pagina 96 per regolare i controlli.
Il frigorifero non funziona	La spina non è collegata alla presa di corrente.	Collegare all'alimentazione elettrica il frigorifero.
	Il controllo non è acceso.	Vedere pagina 96 per regolare i controlli.
	Il fusibile è bruciato o l'interruttore automatico o il salvavita deve essere ripristinato.	Sostituire i fusibili bruciati, controllare l'interruttore automatico o salvavita e ripristinarlo se necessario.
	Si è verificata un'interruzione di corrente elettrica.	Chiamare la compagnia elettrica locale per riferire l'interruzione.
Il frigorifero continua a non funzionare	Il frigorifero ha un guasto.	Staccare la spina del frigorifero e trasferire il cibo ad un altro frigorifero. Se un altro non è disponibile sistemare del ghiaccio secco nel congelatore per conservare il cibo. La garanzia non copre la perdita di cibo. Chiamare il servizio di assistenza.
La temperatura del cibo è troppo bassa	Gli avvolgimenti del condensatore sono sporchi.	Pulire seguendo la tabella alla pagina 102.
	I controlli del frigorifero o del congelatore sono impostati troppo alti.	Vedere pagina 96 per regolare i controlli.
La temperatura del cibo è troppo calda	La porta non si chiude bene.	Il frigorifero non è livellato. Vedere pagina 91 per informazioni sul livellamento del frigorifero.
		Controllare che le guarnizioni chiudano bene. Pulire, se necessario, seguendo la tabella alla pagina 102.
		Controllare che non vi siano delle ostruzioni interne che impediscono alla porta di chiudere bene (ad esempio dei cassetti chiusi male, dei secchielli per il ghiaccio, dei recipienti troppo grandi o sistemati male, ecc.).
	Occorre regolare i controlli.	Vedere pagina 96 per regolare i controlli.
	Gli avvolgimenti del condensatore sono sporchi.	Pulire seguendo la tabella alla pagina 102.
	La griglia posteriore dell'aria è bloccata.	Verificare la posizione degli oggetti all'interno del frigorifero e liberare la griglia. Le griglie posteriori sono situate sotto i cassetti per frutta e verdura.
	La porta è stata aperta frequentemente o è rimasta aperta a lungo.	Ridurre il tempo in cui la porta rimane aperta. Organizzare il cibo in modo efficiente per assicurare che la porta sia aperta il meno possibile.
	Si è aggiunto del cibo di recente.	Aspettare che il cibo appena aggiunto abbia raggiunto la temperatura del frigorifero o del congelatore.
Il frigorifero ha odore	Lo scomparto è sporco o contiene del cibo che emette odore.	Pulire seguendo le istruzioni di pagina 102.
Si formano delle goccioline di acqua all'esterno del frigorifero	Controllare che le guarnizioni chiudano bene.	Pulire seguendo la tabella alla pagina 102.
	Il livello di umidità è troppo alto.	Situazione normale in momenti di alta umidità.
	I controlli devono essere regolati.	Vedere pagina 96 per regolare i controlli.



Risoluzione dei problemi

PROBLEMA	CAUSE POSSIBILI	RIMEDI	
Si formano delle goccioline all'interno del frigorifero	I livelli di umidità sono alti o la porta è stata aperta frequentemente.	Vedere pagina 96 per regolare i controlli. Ridurre il tempo in cui la porta rimane aperta. Organizzare il cibo in modo efficiente per assicurare che la porta sia aperta il meno possibile.	
	Controllare che le guarnizioni chiudano bene.	Pulire, se necessario, seguendo la tabella alla pagina 102.	
Il frigorifero o il dispositivo per fare il ghiaccio fa rumori inconsueti o che sembrano troppo forti	Funzionamento normale.	Vedere pagina 106.	
I cassettei dei prodotti ortofrutticoli non si chiudono liberamente	Il contenuto dei cassettei o la posizione degli oggetti che li circondano potrebbero ostruire i cassettei.	Spostare gli oggetti ed i recipienti per evitare interferenze con i cassettei.	
	Il cassetto non è nella posizione giusta.	Vedere pagina 99 per un posizionamento corretto del cassetto.	
	Il frigorifero non è livellato.	Vedere pagina 91 per informazioni sul livellamento del frigorifero.	
	Le guide del cassetto sono sporche o necessitano di riparazione.	Pulire le guide dei cassettei con acqua tiepida e sapone. Sciacquare e asciugare bene. Applicare uno strato sottile di vaselina alle guide del cassetto.	
Il frigorifero si accende troppo spesso	Le porte sono state aperte frequentemente o sono rimaste aperte a lungo.	Ridurre il tempo in cui la porta rimane aperta. Organizzare il cibo in modo efficiente per assicurare che la porta sia aperta il meno possibile. Dopo l'apertura della porta consentire che l'ambiente interno si riadatti.	
	Alta umidità o calore circostanti.	Funzionamento normale.	
	Si è aggiunto del cibo di recente.	Aspettare che il cibo appena aggiunto abbia raggiunto la temperatura del frigorifero o del congelatore.	
	Il frigorifero è esposto a calore ambientale o proveniente da un elettrodomestico vicino.	Valutare l'ambiente del frigorifero, forse occorre spostarlo per farlo funzionare in modo più efficiente.	
	Gli avvolgimenti del condensatore sono sporchi.	Pulire, se necessario, seguendo la tabella alla pagina 102.	
	I controlli devono essere regolati.	Vedere pagina 96 per regolare i controlli.	
	La porta non si chiude bene.	Il frigorifero non è livellato. Vedere pagina 91 per informazioni sul livellamento del frigorifero.	Controllare che le guarnizioni chiudano bene. Pulire, se necessario, seguendo la tabella alla pagina 102.
			Controllare che non vi siano delle ostruzioni interne che impediscono alla porta di chiudere bene (ad esempio dei cassettei chiusi male, dei secchielli per il ghiaccio, dei recipienti troppo grandi o sistemati male, ecc.).
	Funzionamento normale.	Vedere pagina 106 <i>Rumori di funzionamento.</i>	



Risoluzione dei problemi









Ghiaccio

PROBLEMA	CAUSE POSSIBILI	RIMEDI
Il frigorifero perde acqua	Si sono usati tubi di alimentazione per fare il collegamento con l'acqua.	Il fabbricante raccomanda di utilizzare dei tubi di rame per l'installazione. La plastica è meno duratura e può causare delle perdite. Il fabbricante non è responsabile dei danni alle proprietà causati da installazione o collegamento idrico errati.
	Si è installata la valvola sbagliata.	Controllare la procedura di allacciamento dell'acqua. Le valvole a spillo e quelle a sella da 0,5 cm causano dei livelli bassi di acqua e possono otturare il tubo a lungo andare. Il fabbricante non è responsabile dei danni alla proprietà causati da installazione o collegamento idrico errati.
Si forma del ghiaccio nel tubo di alimentazione del dispositivo per fare il ghiaccio	La pressione dell'acqua è bassa.	La pressione dell'acqua deve essere tra 137 kPa e 689 kPa per un funzionamento corretto.
	La temperatura del congelatore è troppo alta.	Regolare il controllo del congelatore (vedere pagina 96). Si consiglia di impostare il congelatore su circa -17° C.



Κάτω κατάψυξη Ψυγείο

Οδηγίες χρήσης και φροντίδας

	Σημαντικές πληροφορίες ασφαλείας	111-112
	Εγκατάσταση	113-117
	Θερμοστάτες	118
	Χαρακτηριστικά συντήρησης	119-121
	Χαρακτηριστικά κατάψυξης	122
	Συμβουλές διατήρησης τροφίμων	123
	Φροντίδα και καθαρισμός	124-127
	Ήχοι λειτουργίας	128
	Αντιμετώπιση ροβλημάτων	129-131
	Guia de Uso e Cuidado em Português	132-153
	Nederlandse gebruiks- en onderhoudshandleiding ...	154-175
	Dansk betjeningsvejledning	176-197
	Svensk manual	198-219
	Suomenkielinen käyttö- ja huolto-ohje	220-241
	Norsk bruks- og vedlikeholdsanvisning	242-263
	Türkçe Kullanım ve Bakım Kılavuzu	264-287



Σημαντικές οδηγίες ασφαλείας

Για τον εγκαταστάτη: Παρακαλούμε αφήστε το εγχειρίδιο αυτό μαζί με τη συσκευή.

Για τον καταναλωτή: Διαβάστε και κρατήστε αυτές τις οδηγίες χρήσης και φροντίδας για μελλοντική αναφορά. Το εγχειρίδιο αρέχει ληροφορίες σχετικά με την ορθή χρήση και συντήρηση.

Κρατήστε την αόδειξη ώλησης ή/και την ακυρωμένη ειταγή ως αοδεικτικό αγοράς.

Εάν χρειαστείτε σέρβις, αευθυνθείτε στην τοική αντιροσεία για ληροφορίες σχετικά με την εγγύηση.

Θα ρέει να έχετε τα λήρη στοιχεία αριθμού μοντέλου και σειριακού αριθμού του ψυγείου σας. Τα στοιχεία αυτά θα τα βρείτε σε μια ινακίδα εάνω αριστερά στο εσωτερικό του χώρου ψύξης. Σημειώστε αρακάτω τους αριθμούς για ευκολία στην ρόσβαση.

Αριθμός μοντέλου _____

Αριθμός σειράς _____

Ημερομηνία αγοράς _____

Στα λαισία της συνεχούς ροσάθειάς μας για τη βελτίωση της οιότητας και της αόδοσης των συσκευών μας, ενδέχεται να καταστεί αναγκαία η ραγματοοίηση αλλαγών στη συσκευή χωρίς αναθεώρηση του εγχειριδίου οδηγιών.

ΠΛΗΡΟΦΟΡΙΕΣ ΣΧΕΤΙΚΑ ΜΕ ΤΙΣ ΟΔΗΓΙΕΣ ΑΣΦΑΛΕΙΑΣ

Οι ροειδοοιητικέ ς και σημαντικέ ς οδηγίε ς ασφαλείας ου εριλαμβάνονται στο εγχειρίδιο αυτό δεν είναι δυνατό να καλύτουν όλε ς τις ιθανέ ς συνθήκε ς και καταστάσει ου ενδέχεται να αντιμετωίσειτε. Κατά την ροετοιμασία, τη συντήρηση ή το χειρισμό του ψυγείου σας, θα ρέει να εφαρμόζετε κοινή λογική, ροσοχή και φροντίδα.

Σε ερίτωση ου αντιμετωίσειτε ροβλήματα ή συνθήκε ς ου δεν μορείτε να εξηγήσειτε, να αευθύνειτε άντα στον αντιρόσωο, στο κατάστημα ώλησης, στο κέ ντρο σέρβις ή στον κατασκευαστή

Αναγνώριση συμβόλων, λέξεων και ετικετών ασφαλείας

⚠ ΚΙΝΔΥΝΟΣ

ΚΙΝΔΥΝΟΣ – Άμεσοι κίνδυνοι, οι οοίοι θα έχουν ως **ΒΕΒΑΙΟ** αοτέλεσμα την ρόκληση σοβαρών σωματικών βλαβών ή και αώλειας ζωής.

⚠ ΠΡΟΕΙΔΟΠΟΙΗΣΗ

ΠΡΟΕΙΔΟΠΟΙΗΣΗ – Κίνδυνοι ή ανασφαλεί ς ρακτικέ ς ου θα έχουν ως **ΕΝΔΕΧΟΜΕΝΟ** αοτέλεσμα την ρόκληση σοβαρών σωματικών βλαβών ή και αώλειας ζωής

⚠ ΠΡΟΕΙΔΟΠΟΙΗΣΗ

ΠΡΟΕΙΔΟΠΟΙΗΣΗ – Κίνδυνοι ή ανασφαλεί ς ρακτικέ ς ου θα έχουν ως **ΕΝΔΕΧΟΜΕΝΟ** αοτέλεσμα την ρόκληση σοβαρών σωματικών βλαβών ή και αώλειας ζωής

⚠ ΚΙΝΔΥΝΟΣ

Για να μειωθεί ο κίνδυνος ρόκλησης σωματικών βλαβών ή και αώλειας ζωής, τηρείτε τις βασικέ ς ροφυλάξει ς, όω ς είναι μεταξύ άλλων και η ακόλουθη:

ΣΗΜΑΝΤΙΚΟ: Τα κατεστραμμένα ή εγκαταλελειμμένα ψυγεία εξακολουθούν να εγκυμονούν κινδύνους, ακόμη κι αν τα αφήσειτε έξω "μόνο για μερικέ ς μέρε ς". Αν θέλειτε να ααλλαχτείτε αό το αλιό σας ψυγείο, ακολουθήστε τις αρακάτω οδηγίε ς για να αοτρέψειτε την ρόκληση ατυχημάτων.

Προτού ετάξειτε το αλιό ψυγείο ή καταψύκτη σας:

- Αφαιρέστε τις όρτε ς.
- Αφήστε τα ράφια στη θέση τους, για να μην μορούν τα μικρά αιδιά να μουν εύκολα μέσα.

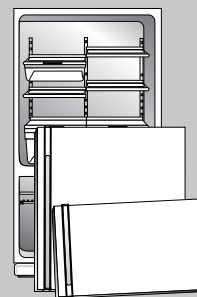



Σημαντικές οδηγίες ασφάλειας

⚠ ΠΡΟΕΙΔΟΠΟΙΗΣΗ

Για να μειωθεί ο κίνδυνος υρκαγιάς, ηλεκτροληξίας, σοβαρού τραυματισμού ή και θανάτου κατά τη χρήση του ψυγείου σας, τηρείτε τις βασικές ροφυλάξεις, στις οοίες εριλαμβάνονται οι ακόλουθες:

1. Διαβάστε όλες τις οδηγίες ροτού χρησιμοποιήσετε το ψυγείο.
2. Τηρείτε όλους τους τοικούς κανονισμούς και διατάξεις.
3. Βεβαιωθείτε ότι ακολουθείτε τις οδηγίες γείωσης.
4. Αναθέστε σε έναν ειδικευμένο ηλεκτρολόγο τον έλεγχο αν δεν είστε βέβαιοι αν η συσκευή είναι κατάλληλα γειωμένη.
5. Μη γειώνετε σε αγωγό αερίου.
6. Μη γειώνετε σε σωλήνα αροχής κρύου νερού.
7. Το ψυγείο είναι σχεδιασμένο για λειτουργία σε ιδιαίτερο αγωγό 220-240 Volt, 10 Amp., 50 HZ.
8. Μην τροοοιείτε το βύσμα του καλωδίου. Εάν το βύσμα δεν ταιριάζει στην ρίζα, αναθέστε σε ειδικευμένο ηλεκτρολόγο την τοοθέτηση της κατάλληλης ρίζας.
9. Μη χρησιμοποιείτε ροσαρμογέα, ροέκταση ή ταινία αροχής ρεύματος χωρίς γείωση.
10. Μην εμβαίνετε στους θερμοστάτες του ψυγείου.
11. Μην εκτελείτε εργασίες σέρβις ή αντικατάστασης σε οοιοδήποτε εξάρτημα του ψυγείου, εκτός και αν κάτι τέτοιο συνιστάται ρητά στις Οδηγίες Χρήσης & Συντήρησης ή στις δημοσιευμένες οδηγίες εισκευής αό το χρήστη. Μην εχειρείτε να εκτελέσετε εργασίες σέρβις αν δεν έχετε καταλάβει καλά τις οδηγίες ή αν οι εργασίες υπερβαίνουν το είεδο δεξιοτήτων σας.
12. Πριν αό την ραγματοοοίηση οοιασδήποτε εργασίας σέρβις, βγάζετε το ψυγείο αό την ρίζα. Αοσυνδέετε το καλώδιο ρεύματος τραβώντας το βύσμα, όχι το καλώδιο.
13. Τοοθετείτε το ψυγείο σύμφωνα με τις οδηγίες εγκατάστασης. Όλες οι συνδέσεις νερού, αροχής ρεύματος και γείωσης ρέει να είναι σύμφωνα με τους τοικούς κανονισμούς και, όταν είναι αρααίτητο, να εκτελούνται αό αδειούχους.
14. Διατηρείτε το ψυγείο σας σε καλή κατάσταση. Τα κτυήματα και οι τώσεις ενδέχεται να ροκαλέσουν την καταστροφή του ψυγείου ή την εμφάνιση δυσλειτουργιών ή διαρροών. Σε ερίτωση ζημιάς, αευθυνθείτε για τον έλεγχο του ψυγείου σε ειδικευμένο τεχνικό σέρβις.
15. Αντικαθιστάτε τα φθαρμένα καλώδια ή/και τα χαλαρά βύσματα..
16. Για τα είδη ου τοοθετούνται στο ψυγείο, διαβάζετε άντοτε τις οδηγίες του κατασκευαστή σχετικά με την διατήρηση και το ιδανικό εριβάλλον.
17. Το ψυγείο δεν ρέει να λειτουργεί σε χώρο όπου υπάρχουν εκρηκτικοί ατμοί..
18. Μην αφήνετε τα αιδιά να σκαρφαλώνουν, να κρέμονται ή να στέκονται σε οοιοδήποτε σημείο του ψυγείου.
19. Καθαρίζετε τα χυμένα νερά ή τα νερά ου διαρρέουν αό την εγκατάσταση ύδρευσης.
20. Το ψυγείο δεν ροορίζεται για χρήση αό μικρά αιδιά ή άτομα με αδυναμίες χωρίς είβλεψη.
21. Τα αιδιά ρέει να βρίσκονται υό ειτήρηση, έτσι ώστε να είναι βέβαιο ότι δεν αίζουν με τη συσκευή.

Εγκατάσταση του ψυγείου σας

Οι οδηγίες αυτές αρέχονται για να σας βοηθήσουν στην εγκατάσταση της μονάδας σας. Ο κατασκευαστής δεν φέρει καμιά ευθύνη για εσφαλμένη εγκατάσταση.

Διαδικασία...

Η σύνδεση του ψυγείου ρέει να γίνει αό κατάλληλα καταρτισμένο τεχνικό, σύμφωνα με τις οδηγίες εγκατάστασης ου ακολουθούν.

Μετρήστε το άνοιγμα της όρτας, καθώς και το βάθος και λάτος του ψυγείου. Αφαιρέστε τις λαβές ή τις όρτες, αν χρειάζεται. Ο τεχνικός θα ρέει είσης να κάνει και τα εξής:

1. Να εργάζεται με τήρηση των κανονισμών σύνδεσης της εταιρείας ύδρευσης και της εχειρήρησης ηλεκτρισμού.
2. Να ολοκληρώσει την υδραυλική σύνδεση του νερού ριν αό την ηλεκτρική σύνδεση.

Η εκτέλεση εργασιών εισκευής ή αντικατάστασης του καλωδίου ρεύματος ρέει να εκτελείται αό κατάλληλα καταρτισμένο τεχνικό.

Σημείωση:

Όταν γράφετε ή τηλεφωνείτε για ροβλήματα σέρβις, συμεριλαμβάνετε τις ακόλουθες ληροφορίες

- α. Το όνομα, τη διεύθυνση και το τηλέφωνό σας,
- β. τον αριθμό μοντέλου και τον αριθμό σειράς,
- γ. το όνομα και τη διεύθυνση του αντιρσοώου ή του τεχνικού σας,
- δ. μια λήρη εριγραφή του ροβλήματος ου αντιμετωίζετε,
- ε. την αόδειξη αγοράς

ΦΥΛΑΞΤΕ ΤΙΣ ΟΔΗΓΙΕΣ ΑΥΤΕΣ ΓΙΑ ΜΕΛΛΟΝΤΙΚΗ ΑΝΑΦΟΡΑ



Εγκατάσταση

⚠ ΠΡΟΕΙΔΟΠΟΙΗΣΗ

Η εγκατάσταση ρέει να γίνεται μόνο από ειδικευμένο τεχνικό.

Το ψυγείο σας έχει συσκευαστεί ροσεκτικά για τη μεταφορά. Αφαιρέστε και αορρίψτε τις συσκευασίες των ραφιών και την ταινία. Μην αφαιρείτε την ινακίδα με τον αριθμό σειράς.

Μέτρηση του ανοίγματος

Μετρήστε ροσεκτικά όταν εγκαθιστάτε το ψυγείο σας. Θα ρέει να αφήνετε εριθώριο ερίου 1,3 εκ. στο εάνω και το ίσω μέρος του ψυγείου.

Σημείωση: Μοντέλα με βάθος 60 cm

Κόψτε τις γωνίες του άγκου σε γωνία 45° αν ο άγκος έχει ατούρα 25 mm. Φροντίστε να υάρχει κενό 5 mm και από τις δύο λευρές του ψυγείου και άλλα 7 mm από εάνω, για εύκολη τοοθέτηση και ευθυγράμμιση. Δεν αιτείται ελάχιστο διάκενο στην λάτη.

Τα υοστρώματα ή οι εικαλύψεις του δαέδου (.χ. μοκέτες, λακάκια, ξύλινα δαέδα, χαλιά) ενδέχεται να κάνουν το άνοιγμα μικρότερο από το αναμενόμενο.

Μορείτε να κερδίσετε κάοιο εριθώριο χρησιμοποιώντας τη διαδικασία οριζοντίωσης ου εριγράφεται στην ενότητα Οριζοντίωση.

ΣΗΜΑΝΤΙΚΟ: Αν το ψυγείο ρόκειται να τοοθετηθεί σε υοδοχή, ου το εάνω μέρος του ψυγείου θα είναι εντελώς καλυμμένο, χρησιμοποιήστε τις διαστάσεις από το δαέδο μέχρι το εάνω μέρος του καακιού της άρθρωσης για να εαληθεύσετε την ορθότητα του εριθωρίου.

Μεταφορά του ψυγείου

- **ΠΟΤΕ** μη μεταφέρετε το ψυγείο οριζόντια στο λάι. Αν δεν είναι εφικτή η μεταφορά του σε όρθια θέση, τοοθετήστε το οριζόντια με την λάτη. Αφήστε το ψυγείο να σταθεί όρθιο για 30 λετά ροτού το βάλετε στην ρίζα, για να βεβαιωθείτε ότι το λάδι έχει ειστρέψει στο συμιεστή. Η άμεση σύνδεση του ψυγείου στην ρίζα μορεί να ροκαλέσει ζημιές σε εσωτερικά εξαρτήματα.
- Χρησιμοποιήστε καροτσάκι για τη μεταφορά του ψυγείου. Φορτώνετε το ψυγείο **ΠΑΝΤΑ** με το λάι ή με την λάτη – **ΠΟΤΕ** με το μροστινό μέρος.
- Προστατέψτε το εξωτερικό φινίρισμα του ψυγείου κατά τη διάρκεια της μεταφοράς, τυλίγοντας το ψυγείο με κουβέρτες ή τοοθετώντας ροστατευτικά ανάμεσα στο ψυγείο και το καροτσάκι.
- Ασφαλίστε το ψυγείο στο καροτσάκι με ιμάντες ή ελαστικά σχοινιά. Αν είναι δυνατόν, εράστε τους ιμάντες μέσα από τις λαβές. Μη σφίγγετε υερβολικά, γιατί ενδέχεται να ροκληθούν βαθουλώματα ή ζημιές στο εξωτερικό του ψυγείου.

Θέση

- Μην τοοθετείτε το ψυγείο κοντά στο φούρνο, το καλοριφέρ ή άλλη ηγή θερμότητας. Εάν αυτό δεν είναι δυνατόν, καλύψτε το ψυγείο με υλικό θαλάμου ψύξης.
- Μην τοοθετείτε το ψυγείο σε χώρους ου η θερμοκρασία έφτει κάτω από τους 13° C ή ανεβαίνει άνω από τους 43° C, γιατί στις θερμοκρασίες αυτές υάρχει το ενδεχόμενο δυσλειτουργίας.
- Το ψυγείο είναι σχεδιασμένο μόνο για οικιακή χρήση.

Αφαίρεση και εανατοοθέτηση ορτών και αρθρώσεων

⚠ ΠΡΟΕΙΔΟΠΟΙΗΣΗ

Η εργασία αυτή ρέει να εκτελείται από ειδικευμένο τεχνικό.

Σύνδεση της αροχής νερού (ορισμένα μοντέλα)

⚠ ΠΡΟΕΙΔΟΠΟΙΗΣΗ

Η εργασία αυτή ρέει να εκτελείται από ειδικευμένο τεχνικό.

Οριζοντίωση

⚠ ΠΡΟΣΟΧΗ

Για την ροστασία της εριουσίας σας και του ψυγείου από ζημιές, τηρήστε τις ακόλουθες οδηγίες:

- Προστατέψτε το δαέδο, βινυλιού ή άλλου τύου, με χαρτόνια, χαλάκια ή άλλο ροστατευτικό υλικό.
- Μη χρησιμοποιείτε μηχανικά εργαλεία κατά τη διαδικασία οριζοντίωσης.

Για τη βελτίωση της εμφάνισης και τη διατήρηση της αόδοσης, το ψυγείο ρέει να είναι οριζοντιωμένο.

Σημείωση:

- Πριν από την οριζοντίωση, εκτελέστε κάθε αιτούμενη εργασία αναστροφής θυρών, τοοθέτησης καλυμμάτων ή/και σύνδεσης νερού.
- Ορισμένα μοντέλα διαθέτουν μόνο βίδες ρύθμισης "A".



Εγκατάσταση

Αιτούμενα υλικά:

- Εξαγωνικό κατσαβίδι $\frac{3}{8}$ "
- Αλφάδι

1. Αφαιρέστε την κάτω σχάρα.

- Πιάστε γερά και τραβήξτε προς τα έξω για να την ασφαλίσετε.

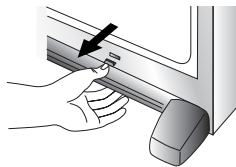

2. Με το εξαγωνικό κατσαβίδι, γυρίστε τις δύο μροστινές βίδες ρύθμισης (A) οι οποίες βρίσκονται σε κάθε πλευρά για να ανυψώσετε ή να χαμηλώσετε το μροστινό μέρος του ψυγείου.



3. Ορισμένα μοντέλα διαθέτουν και ίσω βίδες ρύθμισης (B). Με το εξαγωνικό κατσαβίδι, στρέψτε κάθε μια από αυτές τις βίδες (B) για να ανυψώσετε ή να κατεβάσετε το ίσω μέρος του ψυγείου.

4. Χρησιμοποιώντας το αλφάδι, βεβαιωθείτε ότι το μροστινό μέρος του ψυγείου βρίσκεται 6 χιλ. από το κέντρο της φυσαλίδας ψηλότερα από το ίσω μέρος του ψυγείου, και ότι το ψυγείο είναι ευθυγραμμισμένο ως προς τις πλευρές του.

5. Στρέψτε τα όδια σταθεροποίησης (C) προς τα δεξιά μέχρις ότου σταθεροποιηθούν στο δάεδο.

6. Μόνο για τα μοντέλα με συρτάρι κατάψυξης: Στρέψτε τις βίδες ρύθμισης (A) προς τα αριστερά, έτσι ώστε όλο το πάχος του ψυγείου να καθίσει στα όδια σταθεροποίησης.

7. Ενατοθετήστε την κάτω σχάρα.

- Ευθυγραμμίστε τα κλι τοθέτησης της κάτω σχάρας με τις υποδοχές στο κάτω μέρος του θαλάμου.
- **Κουμώστε πρώτα το κάτω μέρος στη θέση του.** Πιέστε το εάνω μέρος της εσχαρωτής οδιάς προς τα κάτω, μέχρις ότου και το εάνω μέρος της κουμώσει στη θέση του.

Μόνο για το συρτάρι που τραβιέται προς τα έξω:

1. Στρέψτε και τα δύο σταθεροποιητικά όδια δεξιόστροφα, μέχρις ότου σφίξουν σε λήρη επαφή με το δάεδο. **Στρέψτε τις ρυθμιστικές βίδες των τροχών κατά 2 έως 3 λήρεις εριστροφές αριστερόστροφα, έτσι ώστε ολόκληρο το πάχος του ψυγείου να αναλαμβάνεται από τα σταθεροποιητικά όδια.**

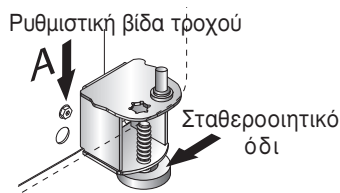

2. Ενατοθετήστε την εσχαρωτή οδιά και το(τα) κάλυμμα(καλύμματα) των στηριγμάτων. Για να διασφαλίσετε τη σωστή τοθέτησή τους, δείτε τις σημάνσεις στο εσωτερικό της εσχαρωτής οδιάς.

Λαβές

Εάν δεν είναι ήδη τοθετημένες, οι λαβές βρίσκονται στο εσωτερικό του χώρου συντήρησης ή ιασμένες στο ίσω μέρος του ψυγείου.

Αφαιρέστε και ετάξτε τα υλικά συσκευασίας της λαβής και την κολλητική ταινία.

Το σχέδιο της λαβής διαφέρει ανάλογα με το ψυγείο. Ανατρέξτε στις κατάλληλες οδηγίες που ακολουθούν για το μοντέλο σας.

Λαβές όρτας συντήρησης

Λαβή εμπρόσθιας τοθέτησης – Τύπος 1

Αιτούμενα υλικά:

- Σταυροκατσαβίδο
- Εξαγωνικό κατσαβίδι $\frac{5}{16}$ "

Για την τοθέτηση:

1. Με ένα εξαγωνικό κατσαβίδι αφαιρέστε τις εξαγωνικές βίδες 0,6 εκ. από την ρόσση της όρτας. Αφαιρέστε επίσης και τη βίδα με σταυροειδή κεφαλή από το εάνω μέρος της όρτας.
- Εάν αλλάζετε τη φορά ανοίγματος της όρτας, αφαιρέστε τις διακοσμητικές τάες από την άλλη πλευρά της όρτας και τοθετήστε τις στις οές των βιδών που αφαιρέσατε.
2. Ευθυγραμμίστε τις οές της λαβής με τις οές των βιδών στην ρόσση της όρτας και στερεώστε τη λαβή με δύο από τις βίδες που αναφέρονται στο βήμα 1.
3. Εντοίστε τα διακοσμητικά της λαβής στη συσκευασία με το υλικό τεκμηρίωσης και τοθετήστε τα στο εάνω και κάτω μέρος της λαβής όπως φαίνεται στην εικόνα.

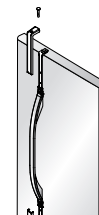
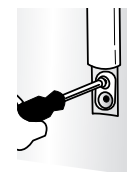
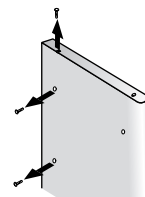

- Στερεώστε το εάνω διακοσμητικό της λαβής με την τελευταία βίδα που είχατε αφαιρέσει στο βήμα 1.
- Κουμώστε το κάτω διακοσμητικό στο κάτω μέρος της λαβής.



Εγκατάσταση

Για την αφαίρεση:

1. Αφαιρέστε το εάνω διακοσμητικό, αφαιρώντας την εάνω βίδα της λαβής.
 - Φυλάξτε το διακοσμητικό και τη βίδα για να τα εανατοοθετήσετε αργότερα.
2. Ανασηκώστε το κάτω διακοσμητικό της λαβής με ένα λακέ κατσαβίδι, αφού ροηγουμέ νως έχετε καλύψει το λακέ άκρο του κατσαβιδιού με αυτοκόλλητη ταινία, και αφαιρέστε το.
 - Φυλάξτε το διακοσμητικό για να το εανατοοθετήσετε αργότερα.
3. Αφαιρέστε τις δύο εξαγωνικές βίδες.
 - Φυλάξτε τις βίδες για να τις εανατοοθετήσετε αργότερα.



Λαβή λευρικής τοοθέτησης

Αιτούμενα υλικά:

- Σταυροκατσάβιδο

Για την τοοθέτηση:

1. Αφαιρέστε τις βίδες από το λάι της όρτας.
2. Ευθυγραμμίστε τη λαβή λευρικής τοοθέτησης με τις ήδη ανοιγμένες οές ου υπάρχουν στην όρτα.
3. Βάλτε τις βίδες με τη σειρά ου οοδεικνύεται.



4. Βεβαιωθείτε ότι η λαβή της όρτας είναι καλά στερεωμένη στην όρτα.

Για την αφαίρεση:

Αντιστρέψτε τη διαδικασία τοοθέτησης.

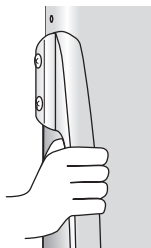

Λαβές όρτας κατάψυξης

Λαβή μερικού λάτους

Αιτούμενα υλικά:

- Σταυροκατσάβιδο

Για την τοοθέτηση:

1. Τοοθετήστε τη λαβή στερεώνοντάς τη με τις βίδες ου αφαιρέσατε από την άκρη της όρτας.
 - Εάν αλλάζετε τη φορά ανοίγματος της όρτας, αφαιρέστε τις διακοσμητικές τάες από το εάνω χείλος της όρτας και τοοθετήστε τις στις οές των βιδών ου αφαιρέσατε.

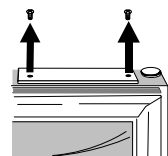
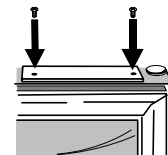

Για την αφαίρεση:

1. Αφαιρέστε τις βίδες της λαβής με ένα σταυροκατσάβιδο και κρατήστε τις για μελλοντική χρήση.

Λαβή εμπρόσθιας τοοθέτησης – [Τύος 2]

Αιτούμενα υλικά

- Γάντια για την ροστασία των χεριών
- Σταυροκατσάβιδο
- Πλαστική κάρτα αφαίρεσης λαβής όρτας (ή λαστική κάρτα άχους 0,1 εκ.), κρατήστε την κάρτα

Σύνδεση ροεκτάσεων στη λαβή (ορισμένα μοντέλα)

1. Ευθυγραμμίστε τη λαβή και την ροέκταση όπως φαίνεται στην εικόνα.
2. Τοοθετήστε την ροέκταση στο άνοιγμα της λαβής.
3. Εφαρμόστε μια μικρή ίεση και στις δύο πλευρές της ροέκτασης.
4. Σύρετε την ροέκταση μέχρι να σταματήσει στην εσωτερική άκρη της λαβής.

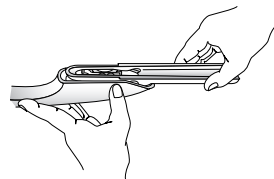

Για την τοοθέτηση:

1. Οι λαβές ρέει να είναι ροσανατολισμένες όπως φαίνεται στην εικόνα.
2. Ευθυγραμμίστε τη λαβή της όρτας με τις βίδες της όρτας.

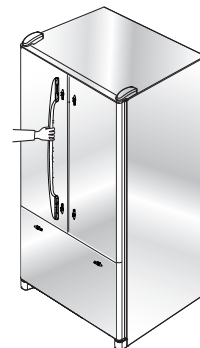



Εγκατάσταση

3. Βεβαιωθείτε ότι η μεγάλη οπή στο κλι ροσάρτησης εφαρμόζει ρος τα κάτω και στα δύο άκρα της λαβής.



4. Περιστρέψτε τη λαβή έτσι ώστε να βρίσκεται σε ένα είοδο με την όρτα.

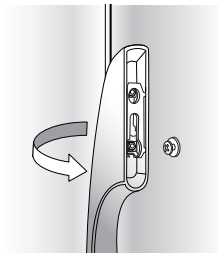

5. Κρατήστε σταθερά τη λαβή και ολισθήστε την ρος τα κάτω.

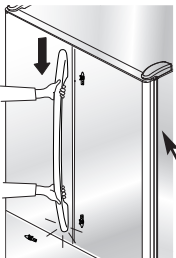

Για την αφαίρεση:

1. Κρατήστε σταθερά το κάτω τμήμα της λαβής, ολισθήστε ρος τα άνω, ανασηκώστε και αφαιρέστε την από την ειφάνεια.

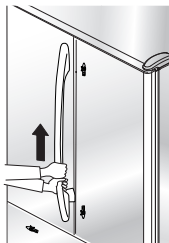

Λαβή κατάψυξης εμρόσθιας τοοθέτησης

Αιτούμενα υλικά:

- Γάντια για την ροοσασία των χεριών
- Σταυροκατσάβιδο
- Πλαστική κάρτα αφαίρεσης λαβής όρτας (ή λαστική κάρτα άχους 0,1 εκ.), κρατήστε την κάρτα

Σημείωση:

- Αυτός ο τύος λαβής κατάψυξης έχει μια ελαφριά καμή.
- Για να γίνει σωστά η τοοθέτηση, βεβαιωθείτε ότι η λαβή έχει τον ροσανατολισμό ου φαίνεται στην εικόνα.

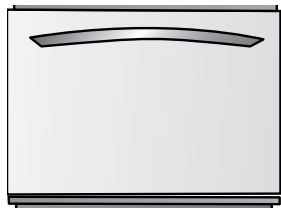

Για την τοοθέτηση:

1. Ευθυγραμμίστε τα κλι λαβής του συρταριού με τις βίδες στο συρτάρι του καταψύκτη.
2. Βεβαιωθείτε ότι η μεγάλη οπή στο κλι ροσάρτησης εφαρμόζει στα δεξιά και στα δύο άκρα της λαβής.

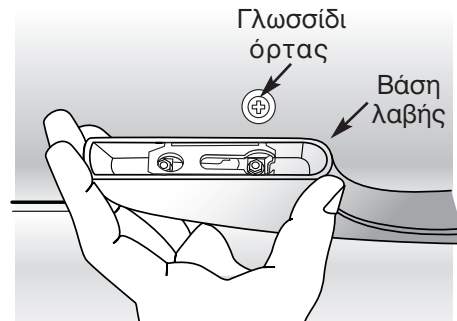

3. Περιστρέψτε τη λαβή με τέτοιο τρόπο ώστε να είναι είεδη ως ρος την όρτα.
4. Κρατήστε σταθερά τη λαβή και ολισθήστε την ρος τα δεξιά.

Για την αφαίρεση:

1. Κρατήστε σταθερά τη λαβή και με τα δύο χέρια ρος τη δεξιά λευρά.
2. Σύρετε ρος τα αριστερά, σηκώστε και αφαιρέστε την από την ειφάνεια.



Λαβές Euro

Αυτός ο τύος λαβών εγκαθίσταται στο εργοστάσιο.

Αιτούμενα υλικά:

- Κλειδί άλεν $\frac{3}{32}$ "

Για την αφαίρεση:

- Αφαιρέστε τη βίδα από τη βάση τοοθέτησης της λαβής με ένα κλειδί άλεν $\frac{3}{32}$ ".
- Εαναλάβετε τη διαδικασία σε όλες τις βάσεις για να αφαιρέσετε τη λαβή.

Για την εανατοοθέτηση:

- Ευθυγραμμίστε τη λαβή με τις βάσεις τοοθέτησης.
- Σφίξτε καλά όλες τις βίδες για να ασφαλίσει η λαβή στη θέση της.

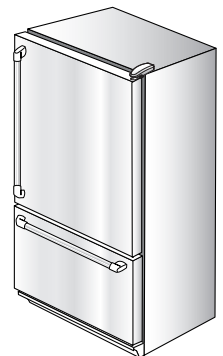



Εγκατάσταση

Πόρτες συντήρησης: Άνοιγμα και κλείσιμο (ορισμένα μοντέλα)

Το νέο σας ψυγείο διαθέτει έναν ξεχωριστό σχεδιασμό με δύο όρτες χώρου συντήρησης. Οι δυο όρτες μπορούν να ανοίξουν και να κλείσουν ανεξάρτητα η μια από την άλλη.

Στην αριστερή όρτα του χώρου συντήρησης υπάρχει ένα τμήμα με κάθετη άρθρωση. Όταν η αριστερή όρτα κλείνει, αυτό το αρθρωτό τμήμα σχηματίζει αυτόματα μια σφράγιση ανάμεσα στις δύο όρτες όταν είναι και οι δύο κλειστές.

Όταν ανοίξει η αριστερή όρτα, το αρθρωτό τμήμα διλώνει αυτόματα προς τα μέσα για να μην εμποδίζει

⚠ ΠΡΟΕΙΔΟΠΟΙΗΣΗ

Για την αποφυγή ηλεκτροληξίας, η οποία μπορεί να προκαλέσει σοβαρό τραυματισμό ή και το θάνατο, **ΜΗΝ** χειριστείτε να αφαιρέσετε την αρθρωτή σφράγιση από το χώρο συντήρησης.

⚠ ΠΡΟΣΟΧΗ

Για την αποφυγή ενδεχόμενων ζημιών στη συσκευή, πριν από το κλείσιμο της όρτας να βεβαιώνετε ΠΑΝΤΑ ότι η αρθρωτή σφράγιση είναι διλωμένη προς την άκρη της όρτας,



Σύνδεση της αροχής νερού (ορισμένα μοντέλα)

⚠ ΠΡΟΕΙΔΟΠΟΙΗΣΗ

Η εργασία αυτή πρέπει να εκτελείται από ειδικευμένο τεχνικό.

Λειτουργία της αγομηχανής

- Για να ενεργοποιήσετε την αγομηχανή, ατήστε το βραχίονα προς τα κάτω από την ασφαλισμένη θέση.

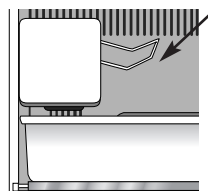

- Για να απενεργοποιήσετε την αγομηχανή, σηκώστε το βραχίονα και ασφαλίστε.



Θερμοστάτες

Θερμοστάτες εαφής

(ορισμένα μοντέλα, ο τύπος διαφέρει ανάλογα με το μοντέλο)



Οι θερμοστάτες βρίσκονται στο εάνω μπροστινό μέρος του χώρου συντήρησης.

Θερμοστάτης



Αρχικές ρυθμίσεις θερμοστάτη

Μετά τη σύνδεση του ψυγείου στην ρίζα, ρυθμίστε τους θερμοστάτες.

- Η ρύθμιση των θερμοστατών στην ειθυμητή θέση γίνεται με το άτημα ενός από τα λήκτρα εαφής  ή .
- Ρυθμίστε το θερμοστάτη της κατάψυξης στο 4.
- Ρυθμίστε το θερμοστάτη του ψυγείου στο 4.
- Αφήστε το ψυγείο να λειτουργήσει για 8-12 ώρες ροτού βάλετε μέσα τρόφιμα.





Θερμές ειφάνειες θαλάμου

Μερικές φορές, το μπροστινό μέρος του θαλάμου του ψυγείου ενδέχεται να είναι ζεστό στο άγγιγμα. Αυτό είναι φυσιολογικό και εξηηρετεί την ρόληψη της συμύκνωσης υγρασίας στο ψυγείο. Αυτό θα είναι εντονότερο κατά την ρώτη θέση του ψυγείου σε λειτουργία, όταν ο καιρός είναι ολύ ζεστός και μετά από υπερβολικά συχνά ή αρατεταμέ να ανοίγματα της όρτας.

Ρύθμιση των θερμοστατών

- 24 ώρες μετά την ροσθήκη τροφίμων, ενδέχεται να κρίνετε ότι η θερμοκρασία σε έναν από τους χώρους, ή και στους δύο, ρέει να είναι χαμηλότερη ή υψηλότερη. Εάν συμβεί αυτό, ρυθμίστε το θερμοστάτη / τους θερμοστάτες όως υοδεικνύεται στον *ίνακα-οδηγό ελέγχου θερμοκρασίας* ο υ ακολουθεί. Δείτε τη σελίδα 123 για οδηγίες σχετικά με τον έλεγχο της θερμοκρασίας των χώρων.
- Με την εξαίρεση της ρώτης θέσης σε λειτουργία, μην αλλάζετε τη ρύθμιση ενός από τους θερμοστάτες αραάνω από έ ναν αριθμό τη φορά.
- Αφήστε τις θερμοκρασίες να σταθεροποιηθούν για 24 ώρες ροτού τις αλλάξετε.

ΟΔΗΓΟΣ ΕΛΕΓΧΟΥ ΘΕΡΜΟΚΡΑΣΪΑΣ

Ο χώρος συντήρησης είναι ολύ ζεστός	Ρυθμίστε το θερμοστάτη του χώρου συντήρησης στην αμέσως ανώτερη ρύθμιση με το λήκτρο εαφής  .
Ο χώρος συντήρησης είναι ολύ κρύος	Ρυθμίστε το θερμοστάτη του χώρου συντήρησης στην αμέσως κατώτερη ρύθμιση με το λήκτρο εαφής  .
Η κατάψυξη είναι ολύ ζεστή	Ρυθμίστε το θερμοστάτη του χώρου κατάψυξης στην αμέσως ανώτερη ρύθμιση με το λήκτρο εαφής  .
Η κατάψυξη είναι ολύ κρύα	Ρυθμίστε το θερμοστάτη του χώρου κατάψυξης στην αμέσως κατώτερη ρύθμιση με το λήκτρο εαφής  .
Σθήσιμο του ψυγείου	Πατήστε το λήκτρο εαφής  της κατάψυξης ή του ψυγείου μέχρς ότου εμφανιστεί στην οθόνη ενδείξεων μια γραμμή "—".



Χαρακτηριστικά συντήρησης

Ράφια

⚠ ΠΡΟΣΟΧΗ

Για να αποτρέψετε την ρόκνηση σωματικών βλαβών ή υλικών ζημιών:

- Ποτέ μην ροσαθείτε να ρυθμίσετε τη θέση ενός ραφιού όταν υπάρχουν εάνω του τρόφιμα (με την εξαίρεση των ραφιών Elevator™).
- Προτού φορτώσετε το ράφι, βεβαιωθείτε ότι είναι σταθεροποιημένο.
- Να χειρίζεστε ροσεκτικά τα ράφια με το σκληρυμένο κρύσταλλο. Το κρύσταλλο μπορεί να σάσει ξαφνικά σε περίπτωση που χαραχθεί, γρατσουνιστεί ή εκτεθεί σε ξαφνική θερμοκρασιακή αλλαγή.

Το ψυγείο σας διαθέτει ράφια Spill-Catcher™ ή ανοικτά ράφια. Τα ράφια Spill-Catcher™ έχουν μια ακμή για τη συγκράτηση των χυμένων υγρών, η οποία διευκολύνει τον καθαρισμό, και μερικά είναι εξολισμέ να με το χαρακτηριστικό EasyGlide για εύκολο τράβηγμα ρος τα έξω. Για να σύρετε το ράφι ρος τα έξω (ορισμέ να μοντέλα), ιάστε το από το μπροστινό μέρος και τραβήξτε το ρος τα εμρός. Σρώξτε το ράφι και άλι ρος τα μέσα για να το εαναφέρετε στην αρχική του θέση.

Για να αφαιρέσετε ένα ράφι:

- Κλίνετε ελαφρά το μπροστινό μέρος του ραφιού ρος τα εάνω, σηκώστε το ίσω μέρος και τραβήξτε το ράφι ίσια ρος τα έξω.

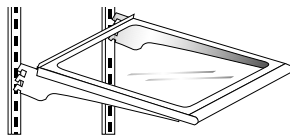

Για να ασφαλίσετε το ράφι σε μια άλλη θέση:

- Κλίνετε ρος τα εάνω τη μπροστινή άκρη του ραφιού.
- Βάλτε τα άγκιστρα στα ειθυμητά ανοίγματα του λαισίου και αφήστε το ράφι να μει στη θέση του.
- Βεβαιωθείτε ότι το ράφι είναι καλά ασφαλισμένο στο ίσω μέρος.

Ράφι Elevator™ (ορισμένα μοντέλα)

Ο χώρος συντήρησης διαθέτει ένα ράφι Elevator™

Το ράφι αυτό μπορεί να ρυθμιστεί καθ' ύψος χωρίς να χρειαστεί να αδειάσει από τα εριεχόμενά του. Για να ρυθμίσετε ένα ράφι Elevator™, τραβήξτε έξω το κουμί ου βρίσκεται στη λαβή του στροφέα. Περιστρέψτε το στροφέα ρος τα δεξιά για να ανεβάσετε το ράφι και ρος τα αριστερά για να το κατεβάσετε.

Σημείωση:

- Μην ανεβάζετε το ράφι μέχρι τέρμα στις κάθετες ράγες, γιατί ενδέχεται να μλοκάρει.

Για την αφαίρεση:

Αδειάστε εντελώς το ράφι και τραβήξτε το ρος τα εμρός. Όταν σταματήσει, ιέστε τα γλωσσίδα ου βρίσκονται κάτω από τις εξωτερικές ρος τα άκρες και συνεχίστε να τραβάτε ρος τα εμρός, έξω από το λαισίο.

Για την τοοθέτηση:

Ευθυγραμμίστε το ράφι με το λαισίο και σρώξτε το ίσω μέχρι να τερματίσει. (Δεν χρειάζεται να ιέσετε τα γλωσσίδα για την εανατοοθέτηση.)

Στην κανονική χρήση, το συγκρότημα του λαισίου του ραφιού Elevator™ ΔΕΝ χρειάζεται αφαίρεση. Η διαδικασία αφαίρεσης, η οποία άντως δεν είναι ιθανό να χρειαστεί και δεν συιστάται, είναι η εξής:

Για την αφαίρεση:

- Unload the shelf completely.
- Αδειάστε εντελώς το ράφι.
- Αφαιρέστε το γυάλινο ράφι τραβώντας το ρος τα εμρός. Όταν το ράφι σταματήσει, σηκώστε το ρος τα εάνω και συνεχίστε να τραβάτε ρος τα εμρός.
- Κινήστε με το χέρι τα δύο ίσω γλωσσίδα ρος το κέντρο του ραφιού.
- Υοστηρίζοντας ολόκληρο το ράφι και το λαισίο από κάτω, σηκώστε ελαφρά το συγκρότημα και εριστρέψτε το ερίου κατά 30° για να μορέσει ο ίσω μηχανισμός να αελευθρωθεί από τις κάθετες ίσω λευρικές ράγες.
- Στη συνέχεια, ολόκληρο το συγκρότημα μπορεί να μετακινηθεί ρος τα εμρός και να βγει από το χώρο συντήρησης.

Για την τοοθέτηση:

- Εκτελέστε αντίστροφα τη διαδικασία αφαίρεσης. Βεβαιωθείτε ότι το ράφι βρίσκεται σε είεδη θέση.
- Όταν το συρόμενο ράφι φτάσει ίσω, οι ίσω σύρτες θα εανέλθουν στην κανονική θέση λειτουργίας.

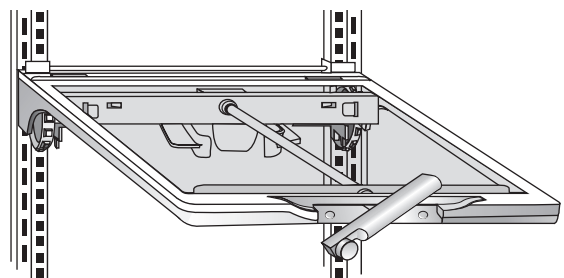



Χαρακτηριστικά συντήρησης

Το κάλυμμα του συρταριού λαχανικών χρησιμεύει ως κάτω ράφι του χώρου συντήρησης.

Για να αφαιρέσετε το κάλυμμα του συρταριού λαχανικών:

- Αφαιρέστε τα συρτάρια των λαχανικών όπως υποδεικνύεται στη σελίδα 14.
- Βάλτε το χέρι σας κάτω από το λαίσιο για να σρώξετε το γυαλί ρος τα εάνω. Σηκώστε το γυάλινο ράφι και βγάλτε το.
- Σηκώστε το λαίσιο από τις ράγες που υπάρχουν στο εσωτερικό του χώρου συντήρησης.

Για την τοποθέτηση:

- Ακολουθήστε τις αραάνω οδηγίες με την αντίστροφη σειρά.

Χώροι διατήρησης στην όρτα

Θήκη γαλακτοκομικών

Η θήκη γαλακτοκομικών σας παρέχει τη δυνατότητα να διατηρείτε για την ευκολία σας στην όρτα τα είδη που αλείφονται, όπως είναι το βούτυρο και η μαργαρίνη. Η θήκη μπορεί να μετακινηθεί σε διάφορες θέσεις για ροσαρμογή.

Για την αφαίρεση:

- Σηκώστε το κάλυμμα, τραβήξτε ρος τα εάνω και κλίνετε ρος τα έξω.

Για την τοποθέτηση:

- Αντιστρέψτε την αραάνω διαδικασία.

Θήκες όρτας

Οι θήκες όρτας μπορούν να μετακινηθούν για ροσαρμογή σε διάφορες ανάγκες διατήρησης.

Για την αφαίρεση:

- Σύρετε τη θήκη ρος τα εάνω και τραβήξτε την ίσια ρος τα έξω.

Για την τοποθέτηση:

- Σύρετε τη θήκη ρος τα μέσα και ρος τα κάτω μέχρι να σταθεροποιηθεί στο εσωτερικό της όρτας.

Ράφι σε ολόκληρο το λάτος της όρτας

Το ράφι που εκτείνεται σε ολόκληρο το λάτος της όρτας αφαιρείται για ευκολία στο καθάρισμα.

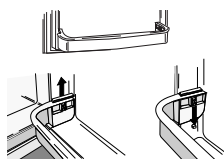
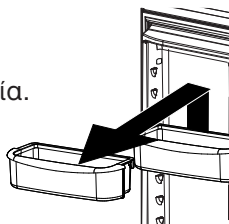
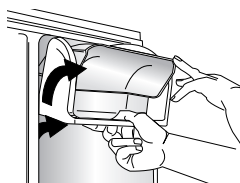

Για την αφαίρεση:

- Σύρετε το ράφι ρος τα εάνω και τραβήξτε το ίσια ρος τα έξω.

Για την τοποθέτηση:

- Αντιστρέψτε την αραάνω διαδικασία.

Συρτάρια διατήρησης

Συρτάρι σνακ (ορισμένα μοντέλα)

Το **συρτάρι σνακ** μπορεί να χρησιμοποιηθεί για τη διατήρηση διαφόρων τροφίμων ή ειλέων ειδών.

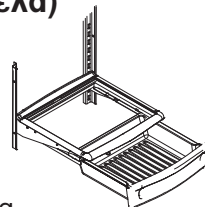

Για την αφαίρεση:

- Τραβήξτε το συρτάρι έξω μέχρι τέρμα. Γείρτε το εμπρός μέρος του συρταριού ρος τα εάνω και τραβήξτε το ίσια ρος τα έξω.

Για την τοποθέτηση:

- Βάλτε το συρτάρι στους οδηγούς του λαισίου και ωθήστε το στη θέση του.

Beverage Chiller™

(ορισμένα μοντέλα)

Η θήκη οτών Beverage Chiller™ διατηρεί οτά και άλλα είδη σε χαμηλότερη θερμοκρασία από αυτήν του υπόλοιπου χώρου συντήρησης.

Μια εισαγωγή κρύου αέρα ειτρέει σε αέρα από την κατάψυξη να εράσει μέσα στο χώρο ψύξης οτών. Ο θερμοστάτης του Beverage Chiller™ βρίσκεται στο αριστερό τοίχωμα του χώρου συντήρησης. Ο θερμοστάτης ρυθμίζει την οσότητα του κρύου αέρα που θα ερνάει στο Beverage Chiller™. Για χαμηλότερη θερμοκρασία στο Beverage Chiller™, σύρετε το ρυθμιστή ρος τα κάτω.

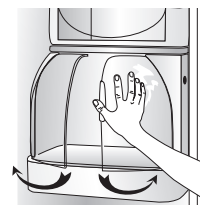

Για την αφαίρεση:

- Βγάλτε πρώτα το αφαιρούμενο ράφι που υπάρχει στα αριστερά του Beverage Chiller™.
- Πιάστε γερά και τις δυο πλευρές του Beverage Chiller™, σηκώστε το και τραβήξτε το από το εσωτερικό της όρτας.

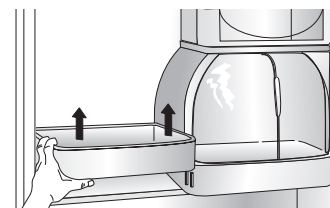

Για την τοποθέτηση:

- Αντιστρέψτε την αραάνω διαδικασία.

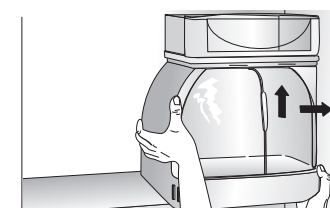



Χαρακτηριστικά συντήρησης

Συρτάρια λαχανικών με ελεγχόμενη υγρασία

Τα συρτάρια λαχανικών ροσφέρουν έ να εριβάλλον με υψηλότερη υγρασία για τη διατήρηση φρούτων και λαχανικών.

Ρυθμιστές υγρασίας

Οι ρυθμιστές συρταριού ρυθμίζουν την υγρασία στο συρτάρι λαχανικών. Σύρετε το ρυθμιστή ρος τη θέση **fruit** (φρούτα) για ροιόντα με φλούδα και ρος τη θέση **vegetable** (λαχανικά) για φυλλώδη ροιόντα.



Για την αφαίρεση:

- Τραβήξτε το συρτάρι εντελώς ρος τα έξω Κλίνετε το μροσσινό μέρος του συρταριού και τραβήξτε το έξω.

Για την τοοθέτηση:

- Βάλτε το συρτάρι στις ράγες του λαισίου και σρώξτε το ίσω στη θέση του.

Σημείωση: Για καλύτερα αοτελέσματα, διατηρείτε τα συρτάρια λαχανικών καλά κλειστά.

Συρτάρι με ελεγχόμενη θερμοκρασία (ορισμένα μοντέλα)

Το συρτάρι ελεγχόμενης θερμοκρασίας καταλαμβάνει ολόκληρο το λάτος και διαθέτει θερμοστάτη ρύθμισης. Το συρτάρι αυτό μπορεί να χρησιμοποιηθεί για μεγάλους δίσκους άρτι, *delicatessen*, οτά ή διάφορα άλλα είδη.

Ένας θερμοστάτης ρυθμίζει την οσότητα του κρύου αέρα ου εισέρχεται στο συρτάρι. Ο θερμοστάτης βρίσκεται στη δεξιά πλευρά του συρταριού, και ανάλογα με το μοντέλο σας βρίσκεται μροστά στο συρτάρι ή κάτω αό το καάκι.

Ρυθμίστε το θερμοστάτη στη θέση **cheese** ή  για να ειτύχετε μια κανονική θερμοκρασία συντήρησης.

Ειλέξτε τη ρύθμιση **meats** ή  όταν είναι ειθυμητή μια θερμοκρασία χαμηλότερη αό αυτήν του κυρίως χώρου συντήρησης. Χρησιμοποιήστε την ψυχρότερη ρύθμιση για τη διατήρηση κρέατος.

Σημείωση:

- Ο κρύος αέρας ου κατευθύνεται στο συρτάρι μπορεί να μειώσει τη θερμοκρασία του ψυγείου. Σε μια τέτοια ερίτωση, ενδέχεται να χρειαστεί ρύθμιση της θερμοκρασίας συντήρησης.
- Μη διατηρείτε φυλλώδη λαχανικά στο συρτάρι, γιατί οι χαμηλές θερμοκρασίες ενδέχεται να τα καταστρέψουν.

Για την αφαίρεση:

- Σηκώστε το καάκι (ορισμέ να μοντέλα). Τραβήξτε το συρτάρι έξω μέχρι να τερματίσει. Κλίνετε το μροσσινό μέρος του συρταριού και τραβήξτε το ίσια ρος τα έξω.

Για την τοοθέτηση:

- Πιέστε τις μεταλλικές ράγες στο ίσω μέρος του ψυγείου (ορισμένα μοντέλα). Τοοθετήστε το στις ράγες και σύρετέ το ρος τα ίσω μέχρι να έσει στη θέση του.

Ορισμένα μοντέλα διαθέτουν ένα διαχωριστικό τεμάχιο για την οργάνωση του συρταριού σε τμήματα.

Για την αφαίρεση:

- Τραβήξτε το συρτάρι εντελώς έξω και σηκώστε το μροσσινό μέρος του διαχωριστικού τεμαχίου για να το ααγκιστρώσετε αό το ίσω τοίχωμα του συρταριού και να το βγάλετε σηκώνοντας ρος τα έξω.

Για την τοοθέτηση:

- Αγκιστρώστε το ίσω μέρος του διαχωριστικού τεμαχίου άνω αό το ίσω τοίχωμα του συρταριού και κατεβάστε το στη θέση του.

Αξεσουάρ (ορισμένα μοντέλα)

Θήκη κρασιών/κουτιών

Η ρόσθετη θήκη κρασιών/κουτιών τοοθετείται στο συρτάρι ελεγχόμενης θερμοκρασίας ή σε ένα ράφι.

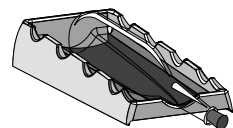

Τα μουκάλια ή τα κουτιά τοοθετούνται εγκάρσια, ενώ μπορείτε να τοοθετήσετε έ να μουκάλι στη μεσαία εσοχή.

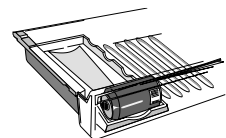

Δίσκος αυγών

Ο δίσκος αυγών (η εμφάνιση μπορεί να διαφέρει / ορισμέ να μοντέλα) χωράει μια δωδεκάδα + 2 αυγά. Μπορεί να αφαιρεθεί για μεταφορά ή για λύσιμο.

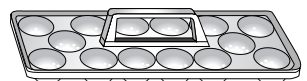



Χαρακτηριστικά κατάψυξης

Ράφια και θήκες

Μοντέλα με αλινδρομική όρτα κατάψυξης:

Ράφι κατάψυξης (ορισμένα μοντέλα)

Ορισμένα μοντέλα διαθέτουν ένα διαχωριστικό τεμάχιο ραφιών.

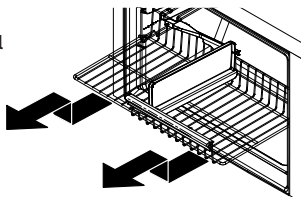

Για την αφαίρεση:

- Τραβήξτε ρος τα έξω το ράφι μέχρι να τερματίσει. Κλίνετε το μπροστινό μέρος του ραφιού ρος τα εάνω και τραβήξτε το ίσια ρος τα έξω.

Για την τοοθέτηση:

- Βάλτε το ράφι στις ράγες του εσωτερικού του ψυγείου και ωθήστε το ρος τα ίσω στο θάλαμο.

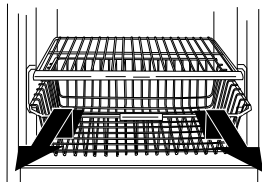

Συρμάτινο καλάθι (ορισμένα μοντέλα)

Για την αφαίρεση:

- Τραβήξτε το καλάθι ρος τα έξω μέχρι να τερματίσει. Κλίνετε το μπροστινό του μέρος και τραβήξτε το ίσια ρος τα έξω.

Για την τοοθέτηση:

- Βάλτε το καλάθι στις ράγες του εσωτερικού του ψυγείου και ωθήστε το ίσω στη θέση του.

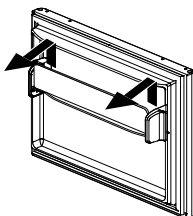

Ράφι όρτας κατάψυξης (ορισμένα μοντέλα)

Το ράφι όρτας κατάψυξης αρέχει ευκολία στην αοθήκευση κατεψυγμένων τροφίμων στην όρτα της κατάψυξης.

Για την αφαίρεση:

- Σηκώστε το ράφι αό τα λαϊά νά γλωσσίδια και τραβήξτε το έξω.

Για την τοοθέτηση:

- Βάλτε τα άκρα του ραφιού στα γλωσσίδια και σύρετέ το ρος τα κάτω.

Μοντέλα με συρτάρι κατάψυξης ου τραβιέται ρος τα έξω:

⚠ ΚΙΝΔΥΝΟΣ

Για να αοφύγετε την τυχαία αγίδευση ή τον κίνδυνο ασφυξίας για τα αιδιά, μην αφαιρείτε το διαχωριστικό τεμάχιο στο εάνω καλάθι της κατάψυξης.

Εάνω συρμάτινο καλάθι

Για την αφαίρεση:

- Τραβήξτε το εάνω καλάθι ρος τα έξω μέχρι να τερματίσει και σηκώστε το για να το αφαιρέσετε.

Για την τοοθέτηση:

- Σύρετε το εάνω καλάθι μέσα στην κατάψυξη. Βεβαιωθείτε ότι το ίσω μέρος του καλάθιού αγκιστρώνεται ίσω αό τις υοδοχές ου υπάρχουν στις ράγες.

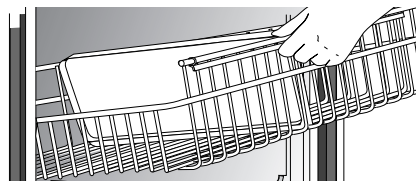

Αξεσουάρ (ορισμένα μοντέλα)

Παγοθήκη

Με την αγοθήκη φτιάχνετε αγάκια με μη αυτόματο τρόπο.

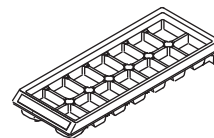

Για να βγάλετε τα αγάκια αό την αγοθήκη, κρατήστε την ανάοδα άνω αό έ να δοχείο και κατόιν συστρέψτε τα δύο άκρα της έτσι ώστε να αγάκια να ξεκολλήσουν και να έσουν στο δοχείο.

Το ράφι σερβιρίσματος άγου (ορισμένα μοντέλα) εριέχει την αγοθήκη.

Για την τοοθέτηση:

- Σύρετε την αυλάκωση σχήματος L του ραφιού ρος τα κάτω, άνω στην ίσω βίδα του τοιχώματος. Ωθήστε το ράφι ρος τα ίσω μέχρις ότου η βίδα σταματήσει μέσα στην αυλάκωση σχήματος L (1). Σύρετε το εμπρός τμήμα του ραφιού άνω αό την εμπρός βίδα του τοιχώματος (2).

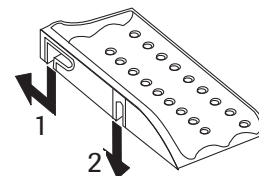

Για την αφαίρεση:

- Εκτελέστε τα αραάνω βήματα με την αντίστροφη σειρά.



Συμβουλές για τη διατήρηση τροφίμων

Διατήρηση νωών τροφίμων

- Η θερμοκρασία στο χώρο συντήρησης ενός ψυγείου ρέει να διατηρείται ανάμεσα στους 1 °C και τους 4° C, με ιδανική θερμοκρασία τους 3° C. Για να ελέγξετε τη θερμοκρασία, βάλτε ένα θερμομέτρο συσκευών σε ένα οτήρι νερό και τοοθετήστε το στο κέντρο του ψυγείου. Ελέγξτε μετά από 24 ώρες. Εάν η θερμοκρασία είναι μεγαλύτερη από 4 ° C, ρυθμίστε το θερμοστάτη έως υοδεικνύεται στις σελίδα 1 18.
- Μη γεμίζετε υπερβολικά τα ράφια του ψυγείου, γιατί κάτι τέτοιο μειώνει την κυκλοφορία του αέρα γύρω από τα τρόφιμα και οδηγεί σε ανομοιόμορφη ψύξη.

Φρούτα και λαχανικά

- Η διατήρηση στα συρτάρια λαχανικών αγιδεύει την υγρασία, συμβάλλοντας στη διατήρηση της οιότητας των φρούτων και των λαχανικών για μεγαλύτερο χρονικό διάστημα (δείτε τη σελίδα 121).
- εχωρίστε τα φρούτα και τα λαχανικά ριν από την τοοθέτησή τους στο ψυγείο και καταναλώστε ρώτα όσα έχουν σημάδια. Πετάξτε αυτά ου αρουσιάζουν σημεία αλλοίωσης.
- Τυλίγετε άντοτε τα τρόφιμα με έ ντονη οσμή, όπως είναι τα κρεμμύδια και τα λάχανα, έτσι ώστε η οσμή να μη μεταφερθεί σε άλλα τρόφιμα.
- Τα λαχανικά χρειάζονται κάποιο βαθμό υγρασίας για να αραμείνουν φρέσκα, ωστόσο η υπερβολική υγρασία μπορεί να μειώσει το χρόνο διατήρησης (ιδιαίτερα στα φυλλώδη λαχανικά). Στεγνώστε καλά τα λαχανικά ροτού τα βάλετε στο ψυγείο.
- Μην λέ νετε τα φρέσκα ροϊόντα από μόνο αμέσως ριν από την κατανάλωση.

Κρεατικά και τυριά

- Τα ωμά κρεατικά και ουλερικά ρέει να τυλίγονται καλά για να αοφεύγονται οι διαρροές και η μόλυνση άλλων τροφίμων ή ειφανειών.
- Σε μερικές ειριτώσεις ενδέχεται να δημιουργηθεί μούχλα στην ειφάνεια σκληρών τυριών (ελβετικά, cheddar, αρμεζάνα). Κόψτε τουλάχιστον 2,5 εκατοστά γύρω και κάτω από τη μούχλα με τη μαχαίρι ή το όργανο ου χρησιμοποιείτε. Μην ειχειρείτε να διατηρήσετε φέτες τυριού, μαλακά τυριά ή τυρί cottage, κρέμα ή γιαούρτι ου αρουσιάζουν σημεία μούχλας.

Γαλακτοκομικά

- Τα ειρισσότερα γαλακτοκομικά όπως το γάλα, το γιαούρτι, η κρέμα και τα τυριά cottage έχουν ημερομηνίες λήξης στις συσκευασίες τους για να διατηρούνται για το κατάλληλο χρονικό διάστημα. Διατηρείτε αυτά τα τρόφιμα στην αρχική τους συσκευασία και βάζετε τα στο ψυγείο αμέσως μετά την αγορά και μετά από κάθε χρήση.

Διατήρηση κατεψυγμένων τροφίμων

- Ο χώρος κατάψυξης ενός ψυγείου ρέει να έχει θερμοκρασία ειρίου -18 ° C. Για τον έλεγχο της θερμοκρασίας, βάλτε ένα θερμομέτρο συσκευών ανάμεσα στις αγωμέ νες συσκευασίες και ελέγξτε μετά από 24 ώρες. Εάν η θερμοκρασία είναι μεγαλύτερη από -18 ° C, ρυθμίστε το θερμοστάτη έως φαίνεται στις σελίδα 1 18.
- Η κατάψυξη λειτουργεί καλύτερα όταν είναι γεμάτη κατά τα 2/3 τουλάχιστον.

Συσκευασία τροφίμων για κατάψυξη

- Για να ελαχιστοποιηθεί η αφυδάτωση και η υοβάθμιση της οιότητας, χρησιμοποιείτε αλουμινόχαρτο, μεμβράνη κατάψυξης, σακούλες κατάψυξης ή αεροστεγή δοχεία. Βγάλτε όσο το δυνατόν ειρισσότερο α έρα από τη συσκευασία και βεβαιωθείτε ότι την κλείνετε καλά. Ο αγιδευμένος αέρας μπορεί να ροκαλέσει την αφυδάτωση, τον αοχρωματισμό και την αλλοίωση της γεύσης των τροφίμων (έγκαιμα κατάψυξης).
- Τυλίξτε καλά τα νωά κρεατικά και ουλερικά με την κατάλληλη μεμβράνη ροτού τα καταψύξετε.
- Μην εανακαταψύχετε κρέας ου έχει αοψυχθεί εντελώς.

Γέμισμα της κατάψυξης

- Αοφεύγετε να βάζετε στην κατάψυξη μεγάλες οσότητες ζεστών τροφίμων ταυτόχρονα, γιατί έ τσι η κατάψυξη υπερφορτώνεται, η ψύξη ειβραδύνεται και η θερμοκρασία των κατεψυγμένων τροφίμων ανεβαίνει.
- Αφήνετε λίγο κενό χώρο ανάμεσα στις συσκευασίες, έτσι ώστε ο κρύος αέρας να μπορεί να κυκλοφορεί ελεύθερα για να καταψυχθούν τα τρόφιμα όσο το δυνατόν ιο γρήγορα.
- Αοφεύγετε να διατηρείτε είδη ου καταψύχονται δύσκολα, όπως είναι τα αγωτά και ο χυμός ορτοκάλι, στα ράφια της όρτας της κατάψυξης. Τα τρόφιμα αυτά διατηρούνται καλύτερα στο εσωτερικό της κατάψυξης, όπου η θερμοκρασία μεταβάλλεται λιγότερο με τα ανοίγματα της όρτας.



Φροντίδα και καθαρισμός

⚠ ΠΡΟΕΙΔΟΠΟΙΗΣΗ

Για να αποφύγετε τον κίνδυνο ηλεκτροληξίας, η οποία μπορεί να προκαλέσει σοβαρές σωματικές βλάβες ή ακόμη και θάνατο, βγάξτε το ψυγείο από την ρίζα πριν από τον καθαρισμό. Μετά τον καθαρισμό, βάλτε και άλι το ψυγείο στην ρίζα.

⚠ ΠΡΟΣΟΧΗ

Για να αποφύγετε τραυματισμούς ή υλικές ζημιές, λάβετε υπόψη τα ακόλουθα:

- Διαβάστε και τηρείτε τις οδηγίες του αραγωγού για όλα τα προϊόντα καθαρισμού.
- Μην τοποθετείτε τις θήκες, τα ράφια ή τα αξεσουάρ στο λυντήριο ιάτων, γιατί ενδέχεται να ραγίσουν ή να αραμορφωθούν.

Πίνακας καθαρισμού ψυγείου

ΜΕΡΟΣ	ΜΗ ΧΡΗΣΙΜΟΠΟΙΕΙΤΕ	ΕΝΕΡΓΕΙΕΣ
Εενδεδυμένες όρτες και εξωτερικό Εσωτερικό θαλάμου	Διαβρωτικά ή σκληρά καθαριστικά Αμμωνία Λευκαντικό χλωρίνης Συμκνωμέ να καθαριστικά ή διαλυτικά Σφουγγαράκια με συρμάτινη ή σκληρή λαστική ειφάνεια	Χρησιμοποιήστε 4 κουταλιές της σούας σε 1 λίτρο ζεστή σαουνάδα. Ξελύνετε τις ειφάνειες με καθαρό ζεστό νερό και σκουίστε αμέσως για να αποφύγετε τις κηλίδες νερού.
Ανοξειδωτες όρτες και ειφάνειες (ορισμένα μοντέλα) ΣΗΜΑΝΤΙΚΟ: <i>Οι ζημιές στις ανοξειδωτες ειφάνειες λόγω της εσφαλμένης χρήσης καθαριστικών ή της χρήσης μη συνιστώμενων καθαριστικών δεν καλύπτεται από την εγγύηση της συσκευής.</i>	Διαβρωτικά ή σκληρά καθαριστικά Αμμωνία Λευκαντικό χλωρίνης Συμκνωμέ να καθαριστικά ή διαλυτικά Σφουγγαράκια με συρμάτινη ή σκληρή λαστική ειφάνεια Προϊόντα με βάση το ξίδι Καθαριστικά με βάση το κίτρο	Χρησιμοποιήστε ζεστή σαουνάδα και μαλακό και καθαρό ανί ή σφουγγάρι. Ξελύνετε τις ειφάνειες με καθαρό ζεστό νερό και στεγνώστε αμέσως για να αποφύγετε τη δημιουργία κηλίδων. Για γυάλισμα και για την αποφυγή των δακτυλικών αποτυπωμάτων, χρησιμοποιήστε στη συνέχεια Stainless Steel Magic Spray (κωδ. 20000008).*
Λάστιχα όρτας	Διαβρωτικά ή σκληρά καθαριστικά Σφουγγαράκια με συρμάτινη ή σκληρή λαστική ειφάνεια	Χρησιμοποιήστε ζεστή σαουνάδα και μαλακό και καθαρό ανί ή σφουγγάρι.
Πηνίο συμκνωτή <i>(Για ρόσβαση αφαιρέστε τη σχάρα βάσης).</i>	Anything other than a vacuum	Χρησιμοποιήστε το ακροφύσιο της ηλεκτρικής σκούας.
Σχάρα εξόδου ανεμιστήρα συμκνωτή <i>Δείτε το ίσω μέρος του ψυγείου.</i>		Χρησιμοποιήστε ένα ακροφύσιο ηλεκτρικής σκούας με βούρτσα.
Αξεσουάρ <i>Ράφια, θήκες, συρτάρια κλ.</i>	Πλυντήριο ιάτων	Ακολουθήστε τις οδηγίες αφαίρεσης και το οθέ τησης από την αντίστοιχη ενότητα. Αφήστε τα αξεσουάρ να φτάσουν στη θερμοκρασία του εριβάλλοντος. Φτιάξτε ένα διάλυμα από μαλακό απορρυαντικό και χρησιμοποιήστε ένα μαλακό και καθαρό ανί ή σφουγγάρι για τον καθαρισμό. Χρησιμοποιήστε μια βούρτσα με λαστικές τρίχες για να φτάσετε τα δυσρόσιτα σημεία. Στεγνώστε αμέσως τα γυάλινα και τα διαφανή εξαρτήματα για να αποφύγετε τη δημιουργία κηλίδων



Φροντίδα και καθαρισμός

Αομάκρυνση των οσμών από το ψυγείο

⚠ ΠΡΟΕΙΔΟΠΟΙΗΣΗ

Για να αποτρέψετε τον κίνδυνο ηλεκτροληξίας, η οποία μπορεί να προκαλέσει σοβαρές σωματικές βλάβες ή ακόμη και θάνατο, βγάzte το ψυγείο από την ρίζα πριν από τον καθαρισμό. Μετά τον καθαρισμό, βάλτε και πάλι το ψυγείο στην ρίζα.

1. Βγάλτε όλα τα τρόφιμα και σβήστε το ψυγείο.
2. Βγάλτε το ψυγείο από την ρίζα.
3. Καθαρίστε σύμφωνα με τις οδηγίες τα τοιχώματα, το δάπεδο και την οροφή του εσωτερικού του θαλάμου, τα συρτάρια, τα ράφια και τα λάστιχα.
4. Φτιάξτε ένα διάλυμα μαλακού αορριαντικού και τρίψτε τα δυσρόσιτα σημεία με μια λαστική βούρτσα. Αφήστε το διάλυμα να δράσει. Ξεβύστε τις ειφάνειες με ζεστό νερό και στεγνώστε τις με ένα μαλακό και καθαρό άνι.
5. Πλύνετε και στεγνώστε όλα τα μουκάλια, τα δοχεία και τα βάζα. Πετάξτε τα χαλασμένα ή ληγμένα τρόφιμα.
6. Τυλίξτε ή διατηρήστε τα τρόφιμα που αναδίδουν οσμές σε καλά κλεισμένα δοχεία για να αποφύγετε την εανεμφάνιση των οσμών.
7. αναβάλτε την ρίζα και τοοθετήστε και πάλι τα τρόφιμα μέσα στο ψυγείο.
8. Αφήστε το ψυγείο να κρύνει.
9. Μετά από 24 ώρες, ελέγξτε αν έχουν φύγει οι οσμές.

Αν εξακολουθεί να υπάρχει οσμή:

1. Αφαιρέστε τα συρτάρια και βάλτε τα στο εάνω ράφι του ψυγείου.
2. Γεμίστε τα τμήματα του ψυγείου και της κατάψυξης – και τις όρτες – με τσαλακωμένα φύλλα ασρόμαυρης εφημερίδας.
3. Τοοθετήστε μρικέτες από κάρβουνο σε διάφορα μέρη άνω στις εφημερίδες, τόσο στο χώρο συντήρησης, όσο και στην κατάψυξη.
4. Κλείστε τις όρτες και αφήστε έτσι το ψυγείο για 24 ως 48 ώρες.

Συμβουλές για την εξοικονόμηση ενέργειας

- Αοφεύγετε την υπερφόρτωση των ραφιών του ψυγείου, η οποία μειώνει την κυκλοφορία του αέρα γύρω από τα τρόφιμα και οδηγεί σε αρατεταμένη λειτουργία του ψυγείου.
- Αοφεύγετε να τοοθετείτε στο ψυγείο ολλά ζεστά τρόφιμα ταυτόχρονα. Κάτι τέτοιο υπερφορτώνει τους θαλάμους και ειβραδύνει την ψύξη.
- Μην ειστρώνετε τα ράφια με αλουμινόχαρτο, λαδόχαρτο ή χαρτοετσέτες, γιατί αυτό αρεμοδιζει τη ροή του αέρα και μειώνει την αόδοση του ψυγείου.
- Η κατάψυξη λειτουργεί αοδοτικότερα όταν είναι γεμάτη κατά τα δύο τρίτα.
- Τοοθετήστε το ψυγείο στο ψυχρότερο σημείο του χώρου. Αοφύγετε τις εριοχές που είναι εκτεθειμένες άμεσα στο ηλιακό φως ή βρίσκονται κοντά σε αγωγούς θέρμανσης, θερμοστάτες ή άλλες συσκευές αραγωγής θερμότητας. Αν αυτό δεν είναι ειφικτό, μονώστε το εξωτερικό χρησιμοποιώντας ένα τμήμα της μόνωσης θαλάμων ή ένα ρόσθετο στρώμα μωνωτικού.
- Καθαρίζετε τα λάστιχα στις όρτες κάθε τρεις μήνες σύμφωνα με τις οδηγίες καθαρισμού. Αυτό διασφαλίζει το καλό κλείσιμο της όρτας και την αοτελεσματική λειτουργία του ψυγείου.
- Διαθέστε χρόνο για να οργανώσετε την τοοθέτηση των τροφίμων στο ψυγείο, έτσι ώστε να μειώνεται ο χρόνος ανοίγματος της όρτας.
- Βεβαιωθείτε ότι οι όρτες κλείνουν καλά οριζοντιώνοντας το ψυγείο με τον τρόπο που οοδεικνύεται στις οδηγίες εγκατάστασης.
- Καθαρίζετε τα ηνία του συμυκνωτή κάθε τρεις μήνες ως οοδεικνύεται στις οδηγίες καθαρισμού. Αυτό αυξάνει την αοδοτικότητα και τη δυνατότητα ψύξης.



Φροντίδα και καθαρισμός

Αντικατάσταση λάμας

⚠ ΠΡΟΕΙΔΟΠΟΙΗΣΗ

Για να αοτρέψετε τον κίνδυνο ηλεκτροληξίας, η σοία μορεί να ροκαλέσει σοβαρέ ς σοματικές βλάβες ή ακόμη και θάνατο, βγάζετε το ψυγείο αό την ρίζα ριν αό την αντικατάσταση της λάμας. Συνδέστε και άλι το ψυγείο μετά την αντικατάσταση.

⚠ ΠΡΟΣΟΧΗ

Για την αοφυγή τραυματισμού ή υλικών ζημιών, λάβετε υόψη τα εξής:

- Αφήστε τη λάμα να κρωώσει.
- Φοράτε γάντια όταν αντικαθιστάτε τη λάμα.

Χώρος συντήρησης (Ο τύος του καλύμματος του λαμτήρα ενδέχεται να διαφέρει)

1. Σύρετε το διαφανές κάλυμμα ρος την ίσω λευρά του θαλάμου για να το αοσάσετε αό τη διάταξη φωτισμού.

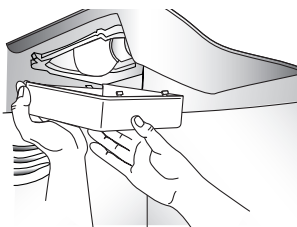

2. Αφαιρέστε τους λαμτήρες.
3. Αντικαταστήστε τους με λαμτήρες ψυγείου, **με ισχύ ου δεν υπερβαίνει τα 40 W**.
4. Εανοτοθετήστε το κάλυμμα των λαμτήρων, τοοθετώντας τις γλωπτίδες του μέσα στις ειδικές ς ο έ ς ου βρίσκονται εκατέρωθεν της διάταξης φωτισμού. Σύρετε το κάλυμμα ρος τα εμρός, μέχρις ότου ασφαλίσει στη θέση του. ΜΗΝ ασκήσετε δύναμη στο κάλυμμα έραν του σημείου ασφάλισης του. Κάτι τέτοιο ενδέχεται να ροκαλέσει ζημιά στο κάλυμμα.

Λαμτήρας χώρου κατάψυξης (Ο τύος του καλύμματος του λαμτήρα ενδέχεται να διαφέρει)

1. Βάλτε το χέρι σας ίσω αό το κάλυμμα φωτισμού.
2. Πιέστε σταθερά ρος τα εμρός τις ροεξοχές ου βρίσκονται στο ίσω μέρος του καλύμματος και τραβήξτε ρος τα κάτω. Το κάλυμμα θα ανοίξει αό το ίσω μέρος.
3. Αφαιρέστε το κάλυμμα.
4. Αφαιρέστε το λαμτήρα.
5. Αντικαταστήστε τον με λαμτήρα ψυγείου, **με ισχύ ου δεν υπερβαίνει τα 40 W**.

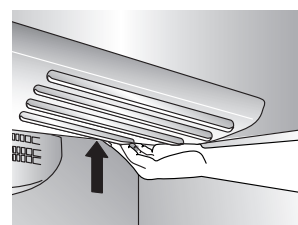
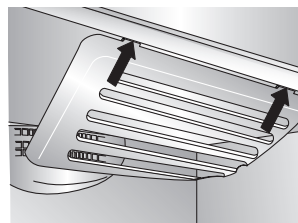
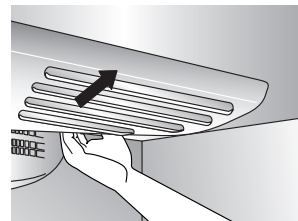

6. Τοοθετήστε τις εμρός γλωπτίδες του καλύμματος στις αντίστοιχες οές ς του εσωτερικού της κατάψυξης και "κουλώστε" το ίσω μέρος άνω αό τη διάταξη φωτισμού, έτσι ώστε να ασφαλίσει η ίσω γλωπτίδα.



Φροντίδα και καθαρισμός

Προετοιμασία για τις διακοές

⚠ ΠΡΟΣΟΧΗ

Αν το ψυγείο σας διαθέτει μηχανισμό αροχής και υπάρχει ιθανότητα η θερμοκρασία να έσει κάτω από το μηδέν στο σημείο όπου βρίσκεται το ψυγείο, το σύστημα αροχής νερού (μαζί με τη δεξαμενή και τη βαλβίδα νερού) ρέει να εκκενωθεί από ειδικευμένο τεχνικό σέρβις.

Για σύντομα χρονικά διαστήματα αουσίας (τρεις μήνες ή λιγότερο):

1. Βγάλτε όλα τα τρόφιμα ου αλλοιώνονται.
2. Αν το ψυγείο σας δεν ρόκειται να ελέγχεται από κανέναν κατά την αουσία σας, βγάλτε και όλα τα τρόφιμα από την κατάψυξη.
3. Αν το ψυγείο σας διαθέτει αυτόματη αγομηχανή:
 - Κλείστε την αροχή νερού ρος την αγομηχανή τουλάχιστον μια μέρα ιο ριν.
 - Μετά από την τελευταία αρτίδα από αγάκια, ανυψώστε το βραχίονα φραγής στη θέση OFF.
 - Αδειάστε την αγομηχανή.
4. Αν η θερμοκρασία του χώρου ρόκειται να έσει κάτω από τους 13° C, ακολουθήστε τις οδηγίες ου αφορούν τη μακροχρόνια αουσία.

Για μακροχρόνια αουσία (ερισσότερο από τρεις μήνες) Ή αν η θερμοκρασία του χώρου ρόκειται να έσει κάτω από τους 13° C:

1. Αφαιρέστε τα τρόφιμα.
2. Αν το ψυγείο σας διαθέτει αυτόματη αγομηχανή:
 - Κλείστε την αροχή νερού ρος την αγομηχανή τουλάχιστον μια μέρα ιο ριν.
 - Μετά από την τελευταία αρτίδα από αγάκια, ανυψώστε το βραχίονα φραγής στη θέση OFF.
 - Αδειάστε την αγομηχανή.
3. Ρυθμίστε το θερμοστάτη της κατάψυξης στο OFF (θερμοστάτης με ειλογή) ή στο (-) (θερμοστάτης εαφής) (βλ. σελίδα 1 18).
4. Βγάλτε το ψυγείο από την ρίζα.
5. Καθαρίστε καλά το εσωτερικό και των δύο θαλάμων με διάλυμα μαγειρικής σόδας και καθαρό ανί (τέσσερις κουταλιές μαγειρική σόδα σε ένα λίτρο ζεστό νερό).
6. Στεγνώστε καλά.
7. Αφήστε τις όρτες ανοιχτές για να εμοδίσετε τη δημιουργία μούχλας.

Στην ειστροφή σας:

Μετά από σύντομη αουσία:

Για μοντέλα με αυτόματες αγομηχανές ή μηχανισμούς αροχής:

- Συνδέστε και άλι την αροχή νερού και ανοίξτε τη βαλβίδα αροχής.
- Παρακολουθήστε τη σύνδεση του νερού για 24 ώρες και εξαλείψτε τις διαρροές αν χρειάζεται.
- Εανεκκινήστε την αγομηχανή.
- Πετάξτε τουλάχιστον τις τρεις ρώτες αρτίδες από αγάκια.

Μετά από μακρόχρονη αουσία:

- Αν το ψυγείο σας διαθέτει αυτόματη αγομηχανή, συνδέστε και άλι την αροχή νερού και ανοίξτε τη βαλβίδα αροχής.
- Βάλτε το ψυγείο στην ρίζα και εαναφέρετε τους θερμοστάτες στην αρχική ρύθμιση (δείτε τις σελίδα 118).
- Παρακολουθήστε τη σύνδεση του νερού για 24 ώρες και εξαλείψτε τις διαρροές αν χρειάζεται.
- Εανεκκινήστε την αγομηχανή.
- Πετάξτε τον άγο ου θα αραχθεί τις ρώτες 12 ώρες (τουλάχιστον τις ρώτες τρεις αρτίδες αγάκια).

Προετοιμασία για μετακίνηση

- Ακολουθήστε τις αραάνω οδηγίες ου αφορούν τη μακρόχρονη αουσία μέχρι το βήμα 6.
- Ασφαλίστε όλα τα στοιχεία ου δεν είναι σταθερά, όπως τα ράφια και τα συρτάρια, ιάνοντάς τα στη θέση τους με κολλητική ταινία για να ροληφθεί η ιθανότητα ζημιάς.
- Κλείστε τις όρτες με κολλητική ταινία.
- Χρησιμοποιήστε καρτσάκι για τη μεταφορά του ψυγείου. Φορτώνετε το ψυγείο άντα με το λάι ή με την λάτη – οτέ με το μροστινό μέρος.
- Βεβαιωθείτε ότι το ψυγείο αραμένι όρθιο κατά τη μεταφορά.



Ήχοι λειτουργίας

Οι βελτιώσεις στο σχεδιασμό των ψυγείων ενδέχεται να ροκαλούν την αραγωγή ήχων αό το νέο σας ψυγείο, οι οοίοι στα αλαιότερα μοντέλα διέφεραν ή δεν υήρχαν. Οι βελτιώσεις αυτές έγιναν για την καλύτερη διατήρηση των τροφίμων, τη μεγαλύτερη ενεργειακή αοδοτικότητα και την ιο αθόρυβη γενικά λειτουργία του ψυγείου. Δεδομένου ότι τα νέα ψυγεία λειτουργούν ιο αθόρυβα, ενδέχεται να γίνουν αντιλητοί ήχοι, οι οοίοι υήρχαν και στα αλαιότερα μοντέλα, αλλά τους κάλυτε η υψηλότερη στάθμη θορύβου. Πολλοί αό τους ήχους αυτούς είναι φυσιολογικοί. Σημειώστε ότι οι ειφάνειες ου γεινιάζουν με έ να ψυγείο, όως σκληρά τοιχώματα, δάεδα και ντουλάια, μορεί να κάνουν τους θορύβους αόμη ιο αισθητούς. Στη συνέχεια εριγράφονται μερικοί αό τους φυσιολογικούς ήχους ου ενδέχεται να γίνουν αντιλητοί σε έ να νέο ψυγείο.

ΗΧΟΣ	ΠΙΘΑΝΗ ΑΙΤΙΑ	ΑΝΤΙΜΕΤΩΠΙΣΗ
Κλικ	• Ο θερμοστάτης της αόψυξης (A) κάνει ένα κλικ όταν αρχίζει ή διακότει τη λειτουργία του συμιεστή.	• Κανονική λειτουργία
	• Η μηχανοκίνητη συσκευή (B) ακούγεται σαν ηλεκτρικό ρολόι, ξεκινάει και σταματάει.	• Κανονική λειτουργία
Φύσημα ή σφύριγμα αέρα	• Ο ανεμιστήρας της κατάψυξης (C) και ο ανεμιστήρας του συμυκνωτή (D) κάνουν αό το θόρυβο κατά τη λειτουργία τους.	• Κανονική λειτουργία
Γουργουρητό ή ήχος θρασμού	• Το ψυκτικό υγρό στον εξαεριστήρα (E) και τον εναλλάκτη θερμότητας (F) κάνει αό το θόρυβο κατά τη ροή του.	• Κανονική λειτουργία
Κτύημα	• Παγάκια αό την αγομηχανή (ορισμέ να μοντέλα) έφτουν στο δοχείο άγου (G).	• Κανονική λειτουργία
Θόρυβος δόνησης	• Ο συμιεστής (H) κάνει έναν αλμικό θόρυβο κατά τη λειτουργία του.	• Κανονική λειτουργία
	• Το ψυγείο δεν είναι οριζοντιωμένο.	• Δείτε τη σελίδα 113 για λετομέρειες σχετικά με την οριζοντίωση του ψυγείου.
Βόμβος	• Η σύνδεση της βαλβίδας νερού της αγομηχανής (I) (ορισμένα μοντέλα) αράγει ένα βόμβο καθώς η αγομηχανή γεμίζει με νερό.	• Κανονική λειτουργία
Βουητό	• Η αγομηχανή (J) είναι ενεργοποιημέ νη χωρίς σύνδεση νερού.	• Ο θόρυβος θα διακοεί μόλις ανυψώσετε το βραχίονα της αγομηχανής στη θέση εκτός λειτουργίας.
	• Ο συμιεστής (H) μορεί να αράγει κατά τη λειτουργία του ένα υψίτονο βουητό.	• Κανονική λειτουργία
Σφύριγμα ή σκασίματα	• Ο θερμαντήρας αόψυξης (K) αράγει τέ τοιους θορύβους όταν λειτουργεί.	• Κανονική λειτουργία

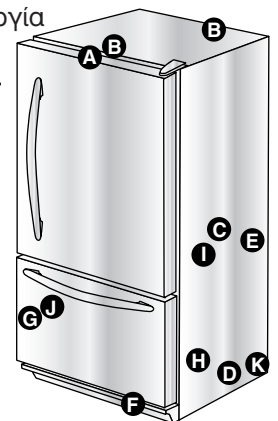



Αντιμετώπιση ροβλημάτων

ΠΡΟΒΛΗΜΑ	ΠΙΘΑΝΑ ΑΙΤΙΑ	ΑΝΤΙΜΕΤΩΠΙΣΗ	
Ο θερμοστάτης και τα φώτα λειτουργούν, αλλά ο συμιεστής δεν λειτουργεί	Το ψυγείο βρίσκεται σε λειτουργία αόψυξης.	Κανονική λειτουργία. Περιμένετε 40 λεπτά για να δείτε αν το ψυγείο θα ξαναρχίσει να λειτουργεί.	
Η θερμοκρασία στο συρτάρι ελεγχόμενης υγρασίας είναι υπερβολικά υψηλή	Ο θερμοστάτης είναι ρυθμισμένος ολύ χαμηλά.	Δείτε τις σελίδες 118 για τη ρύθμιση των θερμοστατών.	
Το ψυγείο δεν λειτουργεί	Το ψυγείο δεν είναι στην ρίζα.	Βάλτε το ψυγείο στην ρίζα.	
	Ο θερμοστάτης δεν είναι ενεργοποιημένος.	Δείτε τις σελίδες 118 για τη ρύθμιση των θερμοστατών.	
	Η ασφάλεια έχει καεί ή ο ασφαλειοδιακότης χρειάζεται εναφορά.	Αντικαταστήστε τις καμένες ασφάλειες. Ελέγξτε τον ασφαλειοδιακότη, και, αν χρειάζεται, εναφέρετέ τον.	
	Διακοή ρεύματος.	Αναφέρετε τη διακοή στην ηλεκτρική εταιρεία.	
Το ψυγείο εξακολουθεί να μη λειτουργεί	Πρόβλημα λειτουργίας του ψυγείου.	Βγάλτε το ψυγείο από την ρίζα και μεταφέρετε τα τρόφιμα σε άλλο ψυγείο. Αν δεν υπάρχει άλλο ψυγείο, τοοθετήστε ξηρό άγο στην κατάψυξη για να διατηρήσετε τα τρόφιμα. Η εγγύηση δεν καλύπτει την αώλεια τροφίμων. Εικονινήστε με το σέρβις για βοήθεια.	
Η θερμοκρασία των τροφίμων είναι υπερβολικά χαμηλή.	Τα ηνία του συμυκνωτή είναι βρώμικα.	Καθαρίστε τα σύμφωνα με τις οδηγίες του ίνακα στη σελίδα 124.	
	Οι θερμοστάτες του ψυγείου ή της κατάψυξης είναι ρυθμισμένοι ολύ ψηλά.	Δείτε τις σελίδα 118 για τη ρύθμιση των θερμοστατών.	
Η θερμοκρασία των τροφίμων είναι υπερβολικά υψηλή.	Η όρτα δεν κλείνει καλά.	Το ψυγείο δεν είναι οριζόντιο. Δείτε τη σελίδα 113 για λεπτομέρειες σχετικά με την οριζοντίωση του ψυγείου. Ελέγξτε τα λάστιχα για καλή εφαρμογή. Αν χρειάζεται, καθαρίστε σύμφωνα με τον ίνακα στη σελίδα 124. Ελέγξτε μήως υπάρχουν εσωτερικά εμόδια ου εμοδίζουν την όρτα να κλείσει καλά (.χ. συρτάρια ου δεν είναι κλεισμέ να καλά, αγοθήκες, μεγάλα ή ακατάλληλα τοοθετημέ να δοχεία κλ.)	
	Οι θερμοστάτες χρειάζονται ρύθμιση.	Δείτε τις σελίδα 118 για τη ρύθμιση των θερμοστατών.	
	Τα ηνία του συμυκνωτή είναι βρώμικα.	Καθαρίστε σύμφωνα με τον ίνακα στη σελίδα 124.	
	Η ίσω σχάρα α έρα είναι φραγμένη.	Ελέγξτε την τοοθέτηση των τροφίμων στο ψυγείο για να βεβαιωθείτε ότι δεν φράζουν τη σχάρα. Οι ίσω σχάρες αέρα βρίσκονται κάτω αό τα συρτάρια λαχανικών.	
	Συχνά ή αρατεταμέ να ανοίγματα της όρτας.	Μειώστε την ώρα ου μένει ανοικτή η όρτα. Οργανώστε τα τοοθετημέ να τρόφιμα για να βεβαιωθείτε ότι η όρτα θα ανοίγει για όσο λιγότερο χρόνο γίνεται.	
	Τα τρόφιμα έχουν εισαχθεί στο ψυγείο ρόσφατα.	Αφήστε να εράσει κάοιο χρονικό διάστημα για να φτάσουν στα τρόφιμα στη θερμοκρασία του ψυγείου ή της κατάψυξης.	
	Το ψυγείο μυρίζει	Το εσωτερικό του ψυγείου είναι βρώμικο ή υπάρχει κάοιο τρόφιμο ου αναδύει ενοχλητική οσμή.	Καθαρίστε σύμφωνα με τις οδηγίες στη σελίδα 124.
	Σταγόνες νερού σχηματίζονται στην εξωτερική εϊφάνεια του ψυγείου	Ελέγξτε τη στεγανότητα των λαστίχων στις όρτες.	Καθαρίστε σύμφωνα με τον ίνακα στη σελίδα 124.
Τα είεδα σχετικής υγρασίας στην ατμόσφαιρα είναι υψηλά.		Αυτό είναι φυσιολογικό σε εριόδους υψηλής υγρασίας.	
Οι διατάξεις ελέγχου χρειάζονται ρύθμιση.		Δείτε τις σελίδα 118 για τη ρύθμιση των θερμοστατών.	



Αντιμετώπιση ροβλημάτων

ΠΡΟΒΛΗΜΑ	ΠΙΘΑΝΑ ΑΙΤΙΑ	ΑΝΤΙΜΕΤΩΠΙΣΗ
Σταγόνες νερού σχηματίζονται στην εσωτερική επιφάνεια του ψυγείου	Τα είδη υγρασίας είναι υψηλά ή τα ανοίγματα της όρτας ολύ συχνά.	Δείτε τις σελίδα 118 για τη ρύθμιση των θερμοστατών. Μειώστε την ώρα ου μέ νει ανοικτή η όρτα. Οργανώστε τα τοοθετημέ να τρόφιμα για να βεβαιωθείτε ότι η όρτα θα ανοίγει για όσο λιγότερο χρόνο γίνεται.
	Ελέγξτε τα λάστιχα για καλή εφαρμογή.	Αν χρειάζεται, καθαρίστε σύμφωνα με τον ίνακα στη σελίδα 124.
Το ψυγείο ή η αγομηχανή κάνει ασυνήθιστους θορύβους ή ακούγεται ολύ δυνατά	Κανονική λειτουργία.	Δείτε τη σελίδα 128.
Τα συρτάρια ελεγχόμενης υγρασίας δεν κλείνουν ελεύθερα	Τα εριεχόμενα του συρταριού ή τα είδη ου είναι τοοθετημέ να στο χώρο γύρω αό το συρτάρι εμοδίζουν το συρτάρι.	Εανατοοθετήστε τα τρόφιμα και τα δοχεία για να αοφύγετε την αρεμόδιση των συρταριών.
	Το συρτάρι δεν βρίσκεται στη σωστή θέση.	Δείτε τη σελίδα 121 για τη σωστή τοοθέ τηση του συρταριού.
	Το ψυγείο δεν είναι οριζόντιο.	Δείτε τη σελίδα 113 για λεπτομέρειες σχετικά με την οριζοντίωση του ψυγείου.
	Οι οδηγίο των συρταριών είναι βρώμικοι ή χρειάζονται ρύθμιση.	Καθαρίστε τα κανάλια του συρταριού με ζεστή σαουνάδα. Ξελύνετε και στεγνώστε καλά. Αλώστε έ να στρώμα βαζελίνης στα κανάλια των συρταριών.
Το ψυγείο λειτουργεί υπερβολικά συχνά.	Συχνά ή αρατεταμέ να ανοίγματα της όρτας.	Μειώστε την ώρα ου μέ νει ανοικτή η όρτα. Οργανώστε τα τοοθετημέ να τρόφιμα για να βεβαιωθείτε ότι η όρτα θα ανοίγει για όσο λιγότερο χρόνο γίνεται. Αφήστε το εσωτερικό εριβάλλον να αντισταθμίσει το χρόνο ανοίγματος της όρτας.
	Η σχετική υγρασία ή η θερμοκρασία του γύρω χώρου είναι υπερβολικά υψηλή.	Κανονική λειτουργία.
	Τρόφιμα έχουν εισαχθεί στο ψυγείο ρόσφατα.	Αφήστε να εράσει κάοιο χρονικό διάστημα για να φτάσουν στα τρόφιμα στη θερμοκρασία του ψυγείου ή της κατάψυξης.
	Το ψυγείο είναι εκτεθειμένο σε θερμότητα αό το εριβάλλον ή αό συσκευές ου βρίσκονται κοντά.	Μελετήστε το εριβάλλον του ψυγείου σας. Το ψυγείο μπορεί να χρειάζεται μετακίνηση για να λειτουργήσει αοτελεσματικότερα.
	Τα ηνία του συμκνωτή είναι βρώμικα.	Αν χρειάζεται, καθαρίστε σύμφωνα με τον ίνακα στη σελίδα 124.
	Οι θερμοστάτες χρειάζονται ρύθμιση.	Δείτε τις σελίδα 118 για τη ρύθμιση των θερμοστατών.
	Η όρτα δεν κλείνει καλά.	Το ψυγείο δεν είναι οριζόντιο. Δείτε τη σελίδα 113 για λεπτομέρειες σχετικά με την οριζοντίωση του ψυγείου. Ελέγξτε τα λάστιχα για καλή εφαρμογή. Αν χρειάζεται, καθαρίστε σύμφωνα με τον ίνακα στη σελίδα 124. Ελέγξτε μήως υπάρχουν εσωτερικά εμόδια ου εμοδίζουν την όρτα να κλείσει καλά (.χ. συρτάρια ου δεν είναι κλεισμέ να καλά, αοθήκες, μεγάλα ή ακατάλληλα τοοθετημέ να δοχεία κλ.)
	Κανονική λειτουργία.	Δείτε <i>Ηχοι λειτουργίας</i> στη σελίδα 128.



Αντιμετώπιση ροβλημάτων

Πάγος









ΠΡΟΒΛΗΜΑ	ΠΙΘΑΝΑ ΑΙΤΙΑ	ΑΝΤΙΜΕΤΩΠΙΣΗ
Νερό διαρρέει από το ψυγείο	Για την ολοκλήρωση της σύνδεσης νερού χρησιμοποιήθηκαν σωληνώσεις αροχής.	Ο κατασκευαστής συνιστά τη χρήση χάλκινων σωλήνων για τις εγκαταστάσεις. Το λαστικό είναι λιγότερο ανθεκτικό και ενδέχεται να ροκαλέσει διαρροές. Ο κατασκευαστής δεν ευθύνεται για υλικές ζημιές λόγω εσφαλμένης εγκατάστασης ή σύνδεσης αροχής νερού.
	Έχει τοποθετηθεί ακατάλληλη βαλβίδα νερού.	Ανατρέξτε στη διαδικασία σύνδεσης νερού. Οι αυτόματες βαλβίδες και οι σαγματοειδείς βαλβίδες των 0,5 cm μειώνουν την ίεση του νερού και ενδέχεται να φράξουν τη γραμμή νερού με την άροδο του χρόνου. Ο κατασκευαστής δεν ευθύνεται για υλικές ζημιές λόγω εσφαλμένης εγκατάστασης ή σύνδεσης αροχής νερού.
Πάγος σχηματίζεται στο σωλήνα εισαγωγής της αγομηχανής	Η ίεση του νερού είναι υπερβολικά χαμηλή.	Η ίεση νερού ρέει να είναι μεταξύ 137 και 689 KPA για να διασφαλιστεί η ορθή λειτουργία.
	Η θερμοκρασία της κατάψυξης είναι υπερβολικά υψηλή.	Ρυθμίστε το θερμοστάτη της κατάψυξης (δείτε τη σελίδα 118). Η συνιστώμενη θερμοκρασία κατάψυξης είναι ερίου -18 °C.



Frigorífico

Congelador Inferior

Guia de Uso e Cuidado

	Instruções Importantes de Segurança	133-134
	Instalação	135-139
	Controlos de Temperatura	140
	Características do frigorífico	141-143
	Características do congelador	144
	Sugestões para o Armazenamento de Alimentos	145
	Cuidado e Limpeza	146-149
	Ruídos de Funcionamento	150
	Soluções para Problemas Comuns	151-153
	Nederlandse gebruiks- en onderhoudshandleiding	154-175
	Dansk betjeningsvejledning	176-197
	Svensk manual	198-219
	Suomenkielinen käyttö- ja huolto-ohje	220-241
	Norsk bruks- og vedlikeholdsanvisning	242-263
	Türkçe Kullanım ve Bakım Kılavuzu	264-287



Instruções Importantes de Segurança

Instalador: Por favor mantenha este manual junto com o aparelho.

Usuário: Por favor leia e guarde este guia de uso e cuidado para futura referência. Este manual proporciona informações para o uso apropriado e manutenção.

Mantenha o recibo de compra e/o ou cheque cancelado como prova de compra.

Se necessitar serviço, contacte o seu fornecedor local para informações relacionadas à garantia.

Tenha à mão o número completo do modelo e da série de identificação do seu frigorífico. Esta informação está localizada numa placa de identificação dentro do compartimento do frigorífico no lado esquerdo superior. Anote esses números no espaço abaixo para acesso fácil.

Número do Modelo _____

Número de Série _____

Data de Compra _____

Em nosso contínuo esforço para melhorar a qualidade e o desempenho de nossos aparelhos, poderá ser necessário fazer mudanças no electrodoméstico sem revisar este guia.

O Que é Necessário Saber Sobre as Instruções de Segurança

As advertências e Instruções Importantes de Segurança contidas neste manual não cobrem todas as condições possíveis que possam ocorrer. Bom senso, cuidado e atenção devem ser exercidos quando instalando, promovendo manutenção ou operando o frigorífico.

Contacte sempre o seu revendedor, distribuidor, assistência técnica ou fabricante sobre os problemas ou condições que não são compreendidas.

Reconheça Símbolos, Palavras e Etiquetas de Segurança

⚠ PERIGO

PERIGO – Indica riscos imediatos que **IRÃO** resultar em ferimentos graves ou mortais.

⚠ ADVERTÊNCIA

ADVERTÊNCIA – Riscos ou práticas não seguras ou riscos que **PODEM** resultar em ferimentos graves ou mortais.

⚠ ATENÇÃO

ATENÇÃO – Riscos ou práticas não seguras ou que **PODEM** resultar em ferimentos leves ou danos materiais.

⚠ PERIGO

Para reduzir o risco de ferimentos ou mortais, siga as precauções básicas, incluindo as que seguem:

Importante: Frigoríficos deteriorados ou abandonados ainda são perigosos, mesmo que fiquem do lado de fora “só por alguns dias”. Se quiser se desfazer do seu frigorífico antigo, por favor siga as instruções abaixo para prevenir acidentes.

Antes de se desfazer do seu frigorífico antigo:

- Retire as portas.
- Mantenha as prateleiras no lugar pois evita que as crianças entrem dentro facilmente.

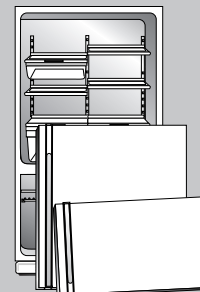



Instruções Importantes de Segurança

⚠️ ADVERTÊNCIA

Para reduzir o risco de incêndio, choque eléctrico, dano corporal grave ou mortais quando usando o frigorífico, siga as precauções básicas a seguir:

1. Leia todas as instruções *antes* de usar o frigorífico.
2. Observe todas as normas e regulamentos locais.
3. Assegure-se de seguir as instruções de ligação à terra.
4. Caso não esteja seguro de que o frigorífico está corretamente ligado à terra, consulte um electricista qualificado.
5. **Não** faça ligação à terra em uma tubulação de gás.
6. **Não** faça ligação à terra em um encanamento de água fria.
7. O frigorífico está desenhado para funcionar em um circuito separado de 220-240 volts, 10 amp. e ciclo de 50.
8. **Não** modifique a ficha do cabo de alimentação. Se a ficha não se adaptar na tomada eléctrica, tenha uma tomada apropriada instalada por um electricista qualificado.
9. **Não** use uma ficha adaptadora de dois pinos ou qualquer tipo de cabo de extensão.
10. **Não** altere os controlos do frigorífico.
11. **Não** faça reparos ou troque qualquer parte do frigorífico a não ser que especificamente recomendado no Guia de Uso & Cuidado ou instruções escritas de reparos a serem feitos pelo usuário. **Não** tente reparos se não compreende as instruções ou se elas estão acima do seu nível de habilidade.
12. *Sempre* desconecte o frigorífico da fonte de energia eléctrica antes de tentar qualquer reparo. Desconecte o cabo de alimentação puxando pela ficha e não pelo cabo.
13. Instale o frigorífico de acordo com as Instruções de Instalação. Todas as conexões para água, energia eléctrica e terra necessitam estar de acordo com as normas locais e devem ser feitas por um profissional licenciado quando requerido.
14. Mantenha o frigorífico em boas condições. Batidas ou quedas podem danificar o frigorífico ou fazer com que ele funcione inadequadamente ou apresente fugas. Se ocorrer algum dano, solicite a um técnico autorizado que faça uma revisão.
15. Troque o cabo de alimentação e/ou conectores soltos.
16. *Sempre* leia e siga as instruções de armazenamento e de ambiente ideal para artigos armazenados no frigorífico.
17. O frigorífico **não** deve ser colocado a funcionar em presença de vapores explosivos.
18. As crianças **não** devem subir, dependurar-se ou ficar em pé em nenhuma parte do frigorífico.
19. Limpe espirros ou derrames de água associado com a instalação de água.
20. Este electrodoméstico não deve ser usado por crianças pequenas ou pessoas debilitadas sem supervisão.
21. As crianças pequenas devem ser supervisionadas para assegurar de que elas não brinquem com o electrodoméstico.

Instalação do Frigorífico

Estas instruções são fornecidas para ajudar na instalação do frigorífico. O fabricante não é responsável por instalações inapropriadas.

Passos a seguir...

Um técnico qualificado deve conectar o frigorífico de acordo com estas instruções de instalação.

Meça a abertura da porta e a profundidade e largura do frigorífico. Remova os puxadores ou as portas caso seja necessário. O técnico precisa também fazer o seguinte:

1. Seguir os regulamentos de conexão das companhias locais de água e de electricidade.
2. Completar a conexão de suprimento de água antes das conexões de suprimento eléctrico.

Reparos ou troca do cabo de alimentação devem ser realizados por um técnico qualificado.

Nota:

Quando escrevendo ou telefonando acerca de um serviço técnico, por favor inclua as informações seguintes:

- | | |
|---|---|
| a. Nome, endereço e número de telefone | d. Uma descrição clara do problema que está ocorrendo |
| b. Número do modelo e número de série | e. Prova de compra (recibo de compra) |
| c. Nome e endereço do fornecedor ou técnico | |

GUARDE ESTAS INSTRUÇÕES PARA FUTURA REFERÊNCIA



Instalação

⚠️ ADVERTÊNCIA

Para ser realizada somente por um técnico qualificado.

O seu frigorífico foi embalado cuidadosamente para despacho. Remova e descarte o envoltório de empacotamento e a cinta adesiva das prateleiras. Não remova a placa do número de série.

Medida da Área Livre

Quando instalando o frigorífico, meça cuidadosamente. Deve-se deixar 1,3 cm de vão livre na parte superior e na parte de trás do frigorífico.

Nota: Modelos com 60 cm de profundidade

Corte os cantos do balcão em um ângulo de 45° se o balcão tiver 25 mm de borda. Mantenha 5 mm de vão livre nas duas laterais do frigorífico e mantenha 7 mm de vão livre na parte superior para facilitar a instalação e o nivelamento. Não há requisitos para vão livre mínimo na parte traseira do gabinete.

Os revestimentos do subsolo ou do piso (isto é, carpetes, ladrilhos, pisos de madeira, tapetes) podem reduzir o tamanho previsto da área livre.

Poderá ser possível ganhar mais espaço livre caso se use o procedimento de nivelamento descrito na secção *Nivelamento*.

Importante: Caso o frigorífico for ser instalado em um nicho em que a parte superior ficará inteiramente coberta, use as dimensões do piso ao topo da tampa da dobradiça para verificar o vão livre apropriado.

Transporte do Frigorífico

- **NUNCA** transporte o frigorífico deitado de lado. Se não for possível transportar na posição vertical, repouse o frigorífico na parte traseira. Permita que o frigorífico permaneça na posição vertical por 30 minutos antes de colocar a ficha na tomada para assegurar que o óleo retorne ao compressor. Se a ficha for colocada na tomada imediatamente pode-se danificar partes internas.
- Use um carrinho de mão para electrodomésticos quando transportando o frigorífico. **SEMPRE** coloque o carrinho de mão pelo lado ou por trás – **NUNCA** pela frente.
- Proteja o acabamento externo do frigorífico durante o transporte envolvendo o gabinete em mantas ou inserindo material acolchoado entre o frigorífico e o carrinho de mão.
- Amarre o frigorífico com firmeza ao carrinho de mão utilizando correias ou cordas elásticas. Passe as correias pelos puxadores quando for possível. Não aperte demasiadamente as correias ou cordas uma vez que pode-se causar moça ou danificar o acabamento exterior.

Localização

- Não instale o frigorífico perto de fogão, aparelho de calefação ou outra fonte de calor. Caso não seja possível, proteja o frigorífico com material dos armários.
- Não instale em um lugar onde a temperatura pode cair abaixo de 13° C or subir acima de 43° C. O frigorífico poderá não funcionar bem nestas temperaturas.
- Este frigorífico foi desenhado somente para uso doméstico interior.

Remoção e troca de portas e dobradiças

⚠️ ADVERTÊNCIA

Contacte um técnico qualificado para realizar esta tarefa.

Conecção do fornecimento de água (modelos selecionados)

⚠️ ADVERTÊNCIA

Contacte um técnico qualificado para realizar esta tarefa.

Nivelamento

⚠️ ATENÇÃO

Para proteger bens materiais e o frigorífico contra danos, observe as instruções a seguir:

- Proteja o vinil ou outro revestimento de piso com papelão, tapetes ou outro material protector.
- Não use ferramentas eléctricas quando estiver nivelando o frigorífico.

Para melhorar a aparência e manter o desempenho, o frigorífico deve ser nivelado.

Notas:

- Termine qualquer inversão de portas, instalação de painel e/ou conexão de suprimento de água antes de nivelar o frigorífico.
- Alguns modelos têm somente parafusos de ajuste "A".

Materiais Necessários:

- Chave de ponta hexagonal de 3/8"
- Nível de carpinteiro

1. Remova a grade inferior.

- Segure firmemente e puxe para fora para desenganchá-la.

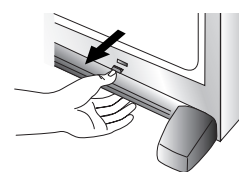



Instalação

- Usando a chave de ponta hexagonal, gire os parafusos de ajuste dianteiros **(A)** de cada lado para levantar ou para abaixar a parte dianteira do frigorífico.



- Os modelos selecionados também têm parafusos de ajuste traseiros **(B)**. Usando a chave de ponta hexagonal, gire ambos os parafusos de ajuste **(B)** para levantar ou abaixar a parte traseira do frigorífico.
- Usando o nível de carpinteiro, assegure-se de que a parte dianteira do frigorífico está 6 mm ou meia bôlha mais alta do que a parte traseira e de que o frigorífico está nivelado de lado a lado.
- Gire os pés estabilizadores **(C)** para a direita até que fiquem firmes contra o assoalho.
- Somente os modelos com congelador de gaveta: Gire os parafusos de ajuste (A) para a esquerda de modo que o peso total do frigorífico esteja sobre os pés estabilizadores.**
- Coloque novamente a grade inferior.
 - Alinhe os clips de montagem da grade inferior com as ranhuras inferiores do gabinete.
 - Coloque sob pressão primeiro a parte inferior.** Empurre para baixo a parte superior da grade até que a porção superior entre no lugar, sob pressão.

Somente para modelos com gaveta deslizante:

- Gire os dois pés estabilizadores para a direita até que estejam firmes contra o assoalho. **Gire os parafusos de ajuste 2 a 3 vezes para a esquerda de maneira que o peso total do frigorífico esteja sobre os pés estabilizadores.**
- Coloque novamente a grade inferior. Veja as marcas no lado de dentro da grade inferior para assegurar uma instalação adequada.

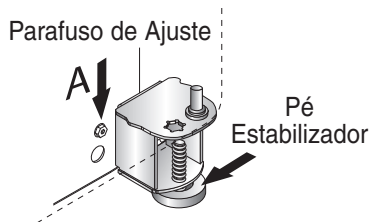

Puxadores

Se não estiverem instalados, os puxadores se encontram no interior do compartimento do frigorífico ou na parte posterior do frigorífico.

Remova e descarte o envoltório de embalagem e a cinta adesiva dos puxadores.

O desenho do puxador varia de frigorífico para frigorífico. Por favor refira às instruções apropriadas ao seu modelo como indicado abaixo.

Puxadores do Compartimento do Frigorífico

Puxador de Montagem Dianteira – Estilo 1

Materiais Necessários:

- Chave de fendas Phillips
- Chave de ponta hexagonal de $\frac{5}{16}$ "

Instalação:

- Remova os parafusos de cabeça hexagonal de 0,6 cm da frente da porta com a chave de ponta hexagonal e use a chave Phillips para remover o parafuso da parte superior da porta.
 - Se for inverter a porta, remova os tampões da porta do lado oposto e insira nos orifícios dos parafusos.

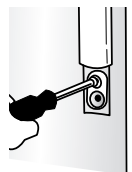
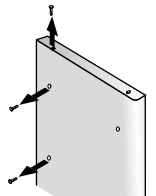

- Alinhe os orifícios do puxador com os orifícios dos parafusos na face da porta e instale com os 2 parafusos da face da porta que foram retirados no passo 1.

- Localize o acabamento do puxador no pacote de documentos e instale na parte superior e inferior do puxador, como ilustrado.

- Instale o acabamento da parte superior do puxador com o parafuso restante retirado no passo 1.

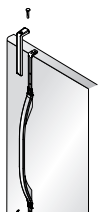

- Coloque o acabamento inferior sobre a parte inferior do puxador.



Instalação

Remoção:

1. Remova o acabamento do puxador superior retirando o parafuso do puxador superior.
 - Guarde o acabamento e o parafuso para uso posterior.
2. Separe o acabamento do puxador inferior do puxador com uma chave de fendas com ponta reta envolvida em fita gomada de papel.
 - Guarde o acabamento para uso posterior.
3. Remova os dois parafusos de cabeça hexagonal.
 - Guarde os parafusos para uso posterior.



Puxador de Montagem Lateral

Materiais Necessários:

- Chave de fendas Phillips

Instalação:

1. Remova os parafusos da parte lateral da porta.
2. Alinhe o puxador de montagem lateral com os orifícios pré-perfurados no painel da porta.
3. Insira os parafusos na sequência mostrada.

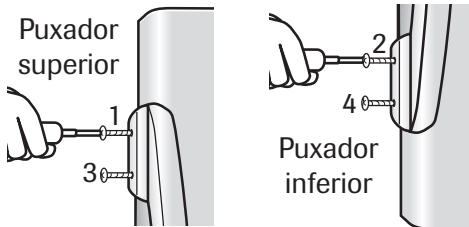
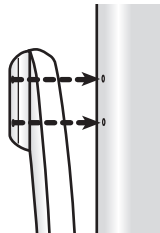

4. Assegure-se de que o puxador da porta esteja bem apertado ao painel da porta.

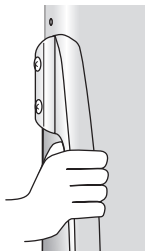

Remoção:

Inverta o procedimento de instalação.

Puxadores do congelador

Puxador de Comprimento Parcial

Materiais Necessários:

- Chave de fendas Phillips

Instalação:

1. Instale o puxador firmando-o com os parafusos removidos da borda da porta.
 - Se for inverter a porta do congelador, remova os tampões da borda superior da porta e insira nos orifícios dos parafusos.

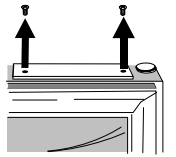
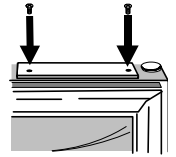

Remoção:

1. Remova os parafusos do puxador com a chave de fendas Phillips e guarde-os para uso posterior.

Puxador de Montagem Dianteira – Estilo 2

Materiais Necessários:

- Luvas para proteger as mãos

Instalação das Extensões no Puxador: (modelos selecionados)

1. Alinhe o puxador com a extensão como é mostrado.
2. Coloque a extensão na abertura do puxador.
3. Aplique uma leve pressão em ambos os lados da peça de extensão.
4. Deslize a extensão até que esta pare na borda interior do puxador.

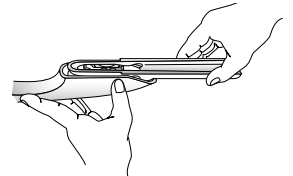

Instalação:

1. Os puxadores devem estar na direção mostrada.

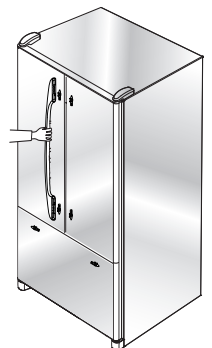



Instalação

2. Alinhar o puxador com os pernos da porta.
3. Verificar se o orifício largo no grampo de montagem se encontra posicionado para baixo em ambos os lados do puxador.

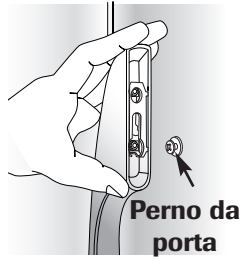

4. Gire o puxador de modo que o mesmo fique plano contra a porta.

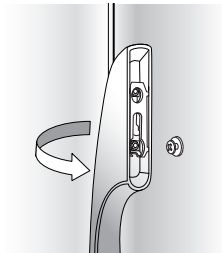

5. Agarrar o puxador com firmeza e deslzá-lo para baixo.

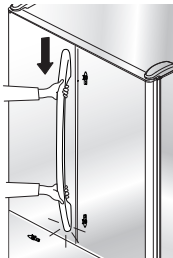

Remoção:

1. Agarrar com firmeza na parte inferior do puxador, deslzá-lo para cima, levatá-lo e retirá-lo da superfície.

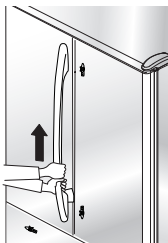

Puxador do Congelador com Montagem Dianteira

Materiais Necessários:

- Luvas para proteger as mãos
- Chave de fendas Phillips
- Cartão de plástico para retirar o puxador da porta (ou cartão plástico de 0,1 cm de espessura). Retenha o cartão

Notas:

- Este estilo de puxador de congelador apresenta uma leve curvatura.
- Para uma instalação apropriada, assegure-se de que o puxador esteja posicionado como indicado na ilustração.

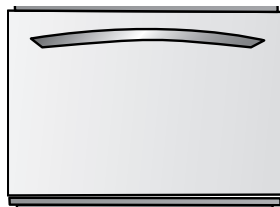

Instalação:

1. Alinhar os grampos da gaveta com os pernos que estão presos à gaveta do congelador.
2. Verificar se o orifício largo no grampo de montagem se encontra posicionado para a direita em ambos os lados do puxador.

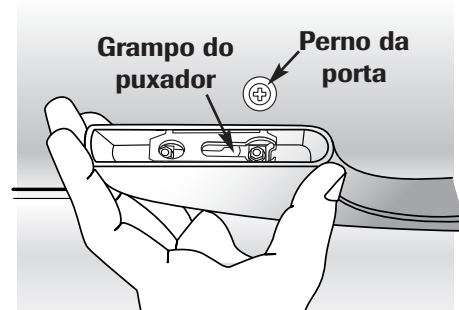

3. Rodar o puxador de forma a ficar plano contra a porta .
4. Agarrar o puxador com firmeza e deslzá-lo para a direita.

Remoção:

1. Com ambas as mãos, agarrar com firmeza no puxador para o lado direito.
2. Deslize em direção à *esquerda*, levante e remova da superfície da gaveta.

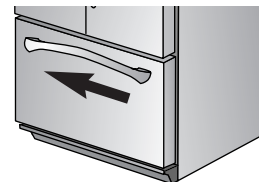



Instalação

Puxadores Europeus

Este estilo de puxador é instalado na fábrica.

Materiais Necessários:

- Chave Allen de $\frac{3}{32}$ ".

Remoção:

- Remova o parafuso do pino de montagem usando a chave Allen de $\frac{3}{32}$ ".
- Repita o procedimento em todos os pinos para remover o puxador.

Reinstalação:

- Alinhe o puxador com os pinos de montagem.
- Aperte firmemente todos os parafusos de ajuste para prender o puxador no lugar.

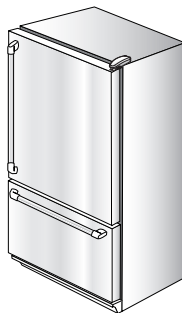

Abertura e Fechamento das Portas do Compartimento do Frigorífico (modelos seleccionados)

Este frigorífico tem um desenho único caracterizado por um compartimento de frigorífico com duas portas. Cada uma das portas pode ser aberta ou fechada independentemente uma da outra.

Na porta do lado esquerdo existe uma secção vertical dobrável. Quando se fecha a porta do lado esquerdo, a secção dobrável forma automaticamente uma seladura entre as duas portas quando ambas estão fechadas.

Quando se abre a porta do lado esquerdo, a seladura dobrável dobra-se automaticamente para dentro de modo a evitar interferência.

⚠ ADVERTÊNCIA

A fim de evitar choque eléctrico que pode causar lesão pessoal grave ou mortal, **NÃO** tente retirar a seladura dobrável do compartimento do frigorífico.

⚠ ATENÇÃO

A fim de evitar possível dano ao produto, **SEMPRE** verifique que a seladura dobrável está dobrada contra a borda da porta antes de fechá-la.



Conecção do fornecimento de água (modelos seleccionados)

⚠ ADVERTÊNCIA

Contacte um técnico qualificado para realizar esta conecção.

Funcionamento do Dispositivo de Fazer Gelo

- Para **activar** o dispositivo de fazer gelo puxe a alavanca para baixo.

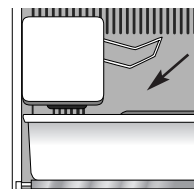

- Levante a alavanca para **desativar** o dispositivo de fazer gelo.



Controlos de Temperatura

Controlos de Temperatura Sensíveis ao Toque

(modelos selecionados, estilo varia de acordo com o modelo)



Os controlos estão localizados na parte superior dianteira do compartimento do frigorífico.

Controlo



Ajustes Iniciais dos Controlos

Depois de ligar o frigorífico na tomada, ajuste os controlos.

- Primindo a tecla  ou  programa-se os controlos para o ajuste desejado.
- Ajuste o controlo do Freezer (Congelador) no número **4**.
- Ajuste o controlo do Refrigerator (Frigorífico) no número **4**.
- Deixe que o frigorífico funcione de 8 a 12 horas pelo menos antes de adicionar os alimentos.





Superfícies Mornas do Gabinete

Algumas vezes, pode-se sentir que a frente do gabinete do frigorífico está morna. Esta é uma ocorrência normal que ajuda a prevenir que umidade se condense no gabinete. Esta condição irá ser mais notada quando o frigorífico é ligado pela primeira vez, durante dias quentes e depois de excessivas ou demoradas aberturas da porta.

Ajuste dos Controlos

- 24 horas depois de ter adicionado alimentos pode-se decidir que um ou os dois compartimentos deveriam ser mais frios ou mais mornos. Neste caso, ajuste o(s) controlo(s) como indicado na tabela *Guia de Controlo de Temperatura* abaixo. Veja na página 145 as instruções para verificar a temperatura dos compartimentos.
- Com exceção de quando está pondo o frigorífico em funcionamento pela primeira vez, não modifique cada controlo mais do que um número de cada vez.
- Aguarde 24 horas para que as temperaturas se estabilizem.

Guia de controlo de temperatura

Frigorífico muito morno	Ajuste o controlo do Refrigerator para o número seguinte mais alto primindo a tecla  .
Frigorífico muito frio	Ajuste o controlo do Refrigerator para o número seguinte mais baixo primindo a tecla  .
Congelador muito morno	Ajuste o controlo do Freezer para o número seguinte mais alto primindo a tecla  .
Congelador muito frio	Ajuste o controlo do Freezer para o número seguinte mais baixo primindo a tecla  .
DESLIGAR o frigorífico	Prima a tecla  do Refrigerator ou do Freezer até que um hífen “-“ apareça no indicador.



Características do Frigorífico

Prateleiras

⚠ ATENÇÃO

Para evitar uma lesão pessoal ou danos materiais, siga as precauções abaixo:

- **Nunca** tente ajustar uma prateleira quando a mesma estiver cheia de alimentos (excepto no caso da prateleira Elevator^{MR}).
- Certifique-se de que a prateleira está segura *antes* de colocar qualquer coisa nela.
- Manipule prateleiras de vidro temperado com cuidado. As prateleiras podem quebrar-se de repente caso estejam batidas, riscadas ou expostas a mudanças repentinas de temperatura.

O seu frigorífico está equipado com prateleiras Spill-Catcher^{MR} ou com prateleiras não seladas. As prateleiras Spill-Catcher^{MR} têm uma borda de proteção contra derrames que facilita a limpeza, e outras estão equipadas com a característica EasyGlide que permite deslizamento para fora. Para deslizar a prateleira para fora (modelos seleccionados), segure a parte dianteira da prateleira e puxe para fora. Empurre a prateleira para dentro para retorná-la à posição original.

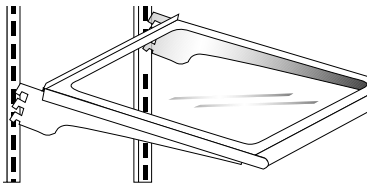

Remoção de uma Prateleira:

- Incline levemente para cima a parte dianteira e levante a parte traseira da prateleira, puxe então a prateleira directamente para fora.

Para Travar a Prateleira em Outra Posição:

- Incline para cima a borda dianteira da prateleira.
- Insira os ganchos nos orifícios da moldura desejados e deixe que a prateleira se ajuste no lugar.
- Assegure-se de que a prateleira está travada seguramente na parte traseira.

Prateleira Elevator^{MR} (modelos seleccionados)

O compartimento do frigorífico está equipado com uma prateleira Elevator^{MR}.

Esta prateleira pode ser ajustada para cima e para baixo sem necessidade de ser esvaziada. Para ajustar uma prateleira Elevator^{MR}, puxe para fora o botão da manivela. Gire a manivela para a *direita* para levantar a prateleira e para a *esquerda* para abaixar a altura da prateleira.

Nota: Não levante a prateleira até o ponto mais alto dos trilhos verticais, pois a mesma pode ficar entalada.

Remoção:

Esvazie completamente a prateleira e puxe a mesma para a frente. Quando a prateleira se detiver, levante as linguetas localizadas embaixo das bordas exteriores e continue puxando a prateleira para a frente até que saia para fora da moldura.

Instalação:

Alinhe a prateleira com a moldura e empurre-a completamente até o fundo. (Não é necessário abaixar as linguetas para reinstalar a prateleira).

No uso normal, não é necessário retirar o conjunto da moldura da prateleira Elevator^{MR}. Apesar de improvável e não recomendado, o procedimento de remoção correto está descrito a seguir:

Remoção:

- Esvazie completamente a prateleira.
- Remova a prateleira de vidro puxando-a para a frente. Quando a prateleira se detiver, levante-a e continue puxando para a frente.
- Mova manualmente as duas travas traseiras para o centro da prateleira.
- Enquanto suportando a prateleira inteira e a moldura por baixo, levante ligeiramente e gire o conjunto aproximadamente 30° para permitir que o mecanismo traseiro saia dos trilhos verticais laterais da parte de trás.
- O conjunto inteiro pode então ser movido para a frente e retirado do compartimento do frigorífico.

Instalação:

- Inverta o procedimento de remoção. Assegure-se de que a prateleira está nivelada.
- Quando a prateleira deslizante é empurrada para trás, as travas de trás irão se reposicionar na posição correcta de funcionamento.

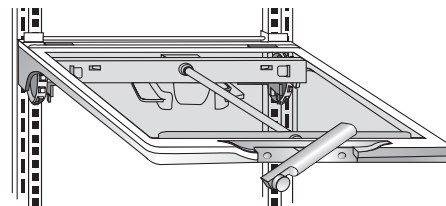



Características do Frigorífico

Armazenamento na Porta

Compartimento de Lacticínios

O Compartimento de Lacticínios proporciona armazenamento conveniente na porta para artigos tais como manteiga e margarina. Este compartimento pode ser movido para vários locais diferentes para acomodar necessidades de armazenamento. Para usar o compartimento de lacticínios, levante a tampa.

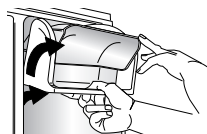

Remoção:

- Levante a tampa, puxe para cima e incline-o para retirá-lo.

Instalação:

- Inverta o procedimento anterior.

Caixas da Porta

As Caixas da Porta podem ser movidas para satisfazer as necessidades de armazenamento.

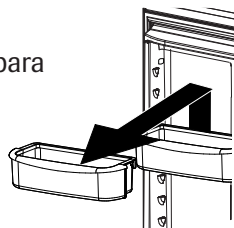

Remoção:

- Deslize a caixa para cima e puxe directamente para fora.

Instalação:

- Deslize a caixa para dentro e para baixo até que esteja firmemente assentada no revestimento da porta.

Prateleira da Porta com Largura Total

A Prateleira da Porta com Largura Total é removível para facilitar a limpeza.

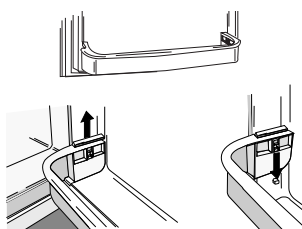

Remoção:

- Deslize a prateleira para cima e puxe directamente para fora.

Instalação:

- Inverta o procedimento anterior.

Gavetas de Armazenamento

Parte superior da Gaveta de Frescos

A parte superior da Gaveta de Frescos serve como a prateleira inferior do compartimento do frigorífico.

Remoção da Parte Superior da Gaveta de Frescos:

- Remova a gaveta de frescos como indicado na página 143.

- Coloque a mão por baixo da moldura para empurrar o vidro para cima. Levante o vidro para fora.

- Levante a moldura dos trilhos do revestimento do frigorífico.

Instalação:

- Repita as instruções acima em ordem inversa.

Gaveta de Bocados (modelos seleccionados)

A Gaveta de Bocados pode ser usada para armazenamento de miscelâneas ou de produtos alimentícios adicionais.

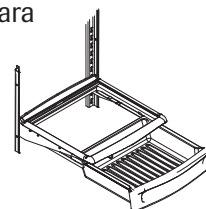

Remoção:

- Puxe a gaveta inteiramente para fora. Incline a frente da gaveta e puxe directamente para fora.

Instalação:

- Coloque a gaveta nos trilhos e empurre de volta ao lugar.

Arrefecedor de Bebidas Beverage Chiller™ (modelos seleccionados)

O Beverage Chiller™ mantém as bebidas e outros artigos mais frios do que o resto do compartimento do frigorífico. Uma passagem de ar permite que o ar do congelador passe para o arrefecedor de bebidas. O controlo do arrefecedor de bebidas Beverage Chiller™ está localizado na parede esquerda do compartimento do frigorífico. O controlo ajusta a quantidade de ar frio que entra no arrefecedor de bebidas. Deslize o controlo para baixo para obter uma temperatura mais fria no arrefecedor de bebidas Beverage Chiller™.

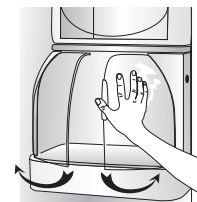

Remoção:

- Primeiro remova a bandeja desmontável situada à esquerda do arrefecedor de bebidas Beverage Chiller™.
- Segure firmemente cada lado do arrefecedor de bebidas, levante-o e retire-o do revestimento da porta.

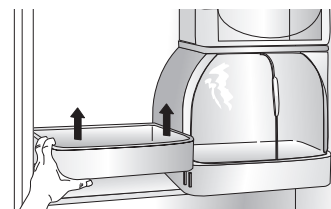

Instalação:

- Inverta o procedimento anterior.

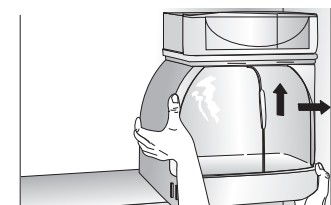



Características do Frigorífico

Gavetas para Legumes com Controlo de Umidade

As Gavetas para Legumes proporcionam um ambiente com umidade elevada para armazenamento de frutas e vegetais frescos.

Controlos

Os controlos da gaveta para legumes regulam a quantidade de umidade na gaveta. Deslize o controlo em direção ao ajuste **'Fruit'** (Fruta) quando armazenando produtos com cascas. Deslize os controlos em direção ao ajuste **'Vegetable'** (Vegetais) para verduras de folha.



Remoção:

- Abra a gaveta em toda a sua extensão. Incline para cima a parte dianteira da gaveta e puxe directamente para fora.

Instalação:



- Insira a gaveta nos trilhos da moldura e empurre de volta ao lugar.

Nota: Para melhores resultados, mantenha as gavetas para legumes firmemente fechadas.

Gaveta com Controlo de Temperatura (modelos seleccionados)

A gaveta das carnes frias ocupa toda a largura do frigorífico e tem controlo de temperatura ajustável. Esta gaveta pode ser usada para guardar bandejas grandes de festa, carnes frias, bebidas ou miscelâneas.

Esta gaveta tem um controlo de temperatura que ajusta a quantidade de ar frio que é permitido entrar na mesma. Este controlo está localizado no lado direito da gaveta. Dependendo do seu modelo, pode estar ou na parte dianteira da gaveta ou embaixo da tampa.

Ajuste o controlo na posição **'cheese'** (queijo) ou  para uma temperatura de refrigeração normal. Coloque o controlo na posição **'meats'** (carnes) or  quando deseje uma temperatura mais fria do que a temperatura do compartimento principal do frigorífico. Use o ajuste mais frio quando armazenar carnes.

Notas:

- O ar frio dirigido para a gaveta pode abaixar a temperatura do frigorífico. O controlo do frigorífico pode necessitar ser ajustado.
- **Não** coloque verduras com folhas na gaveta. As temperaturas mais frias podem danificar as verduras com folhas.

Remoção:

- Levante a tampa (modelos seleccionados). Puxe a gaveta para fora em toda a extensão. Incline para cima a parte dianteira e puxe directamente para fora.

Instalação:

- Empurre os trilhos deslizantes de metal até a parte traseira do frigorífico (modelos seleccionados). Coloque a gaveta nos trilhos e deslize a gaveta para trás até que entre no lugar.

Alguns modelos estão equipados com uma divisória para organizar a gaveta em secções.

Remoção:

- Puxe a gaveta completamente para fora, levante a frente da divisória para desenganchá-la da parede posterior da gaveta e levante-a para retirá-la.

Instalação:

- Enganche a parte traseira da divisória sobre a parede traseira da gaveta e desça-a para o lugar.

Acessórios (modelos seleccionados)

Suporte para Garrafas de Vinho/Latas de Bebidas

O Suporte para Garrafas de Vinho/Latas de Bebidas pode ser colocado na gaveta de carnes frias ou em uma prateleira.

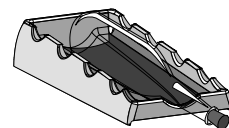

As garrafas ou as latas podem ser colocadas horizontalmente, ou uma garrafa sozinha pode ser colocada na depressão do centro.

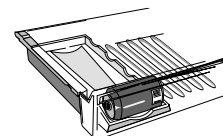

Bandeja para Ovos

A Bandeja para Ovos (estilo pode variar/modelos seleccionados) tem capacidade para "mais de uma dúzia" de ovos. Ela pode ser removida para ser levada a uma área de trabalho ou para ser lavada.

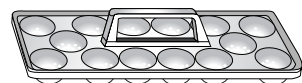



Características do Congelador

Prateleiras e Cestas

Modelos com congelador de porta oscilante:

Prateleira do Congelador (modelos selecionados)

Em modelos selecionados a prateleira tem uma divisória.

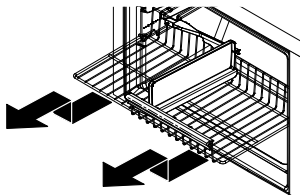

Remoção:

- Puxe a prateleira inteiramente para fora. Incline a parte da frente da prateleira para cima e puxe-a directamente para fora.

Instalação:

- Coloque a prateleira nos trilhos do revestimento do congelador e empurre para o fundo do compartimento.

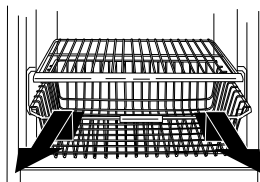

Cesta de Arame (modelos selecionados)

Remoção:

- Puxe a cesta inteiramente para fora. Incline para cima a parte da frente da cesta e puxe directamente para fora.

Instalação:

- Coloque a cesta nos trilhos do congelador e empurre para o fundo do compartimento.

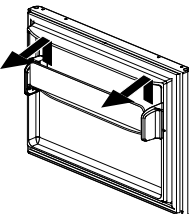

Caixa da Porta do Congelador (modelos selecionados)

A Caixa da Porta do Congelador fornece armazenagem conveniente para alimentos congelados na porta do congelador.

Remoção:

- Levante a caixa das lingueta laterais do revestimento e puxe para fora.

Instalação:

- Encaixe a caixa nas linguetas do revestimento e deslize para baixo.

Modelos com gaveta de congelador deslizante:

⚠ PERIGO

Para prevenir que crianças fiquem acidentalmente trancadas ou se asfixiem, **não** remova a divisória da gaveta superior do congelador.

Cesta de Arame Superior

Remoção:

- Puxe a cesta totalmente para fora e levante para retirá-la.

Instalação:

- Deslize a cesta superior para o interior do congelador. Assegure-se de que a parte traseira da cesta fique enganchada atrás da trava do trilho.

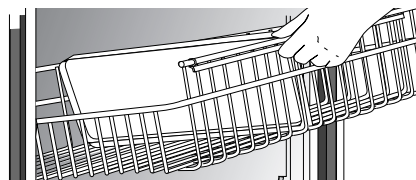

Accessórios (modelos selecionados)

Tabuleiro para Cubos de Gelo

O Tabuleiro para Cubos de Gelo fornece uma área para congelar cubos para dispensação manual de gelo.

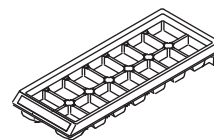

Para soltar os cubos do tabuleiro, segure o tabuleiro virado para baixo em cima de um recipiente de armazenagem e torça as duas partes extremas do tabuleiro até que os cubos se soltem.

O Suporte para o Tabuleiro para Cubos de Gelo (modelos selecionados) mantém o tabuleiro no lugar.

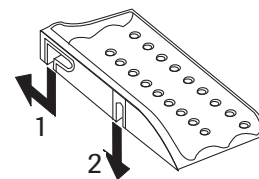

Instalação:

- Deslize a ranhura em forma de L do tabuleiro por cima e para baixo dos parafusos da parede. Empurre o tabuleiro de volta até que o parafuso pare na ranhura em forma de L **(1)**. Deslize a porção da frente do tabuleiro para cima do parafuso da parede da frente **(2)**.

Remoção:

- Realize os passos anteriores em ordem inversa.



Sugestões para o Armazenamento de Alimentos

Armazenamento de alimentos frescos

- O compartimento de alimentos frescos de um frigorífico deve ser mantido entre 1° C e 4° C com uma temperatura óptima de 3° C. Para verificar a temperatura, coloque um termómetro de electrodoméstico em um copo de água e coloque-o no centro do frigorífico. Verifique depois de 24 hours. Se a temperatura está acima de 4° C ajuste o controlo como indicado na página 140.
- Evite encher demais as prateleiras do frigorífico. Isto reduz a circulação de ar em volta dos alimentos e resulta em uma refrigeração desigual.

Frutas e Vegetais

- Armazenamento nas gavetas para frutas e vegetais conserva a umidade para ajudar a preservar a qualidade da fruta e do vegetal por períodos mais longos (veja página 143).
- Classifique as frutas e vegetais *antes* de armazená-los e use primeiro os que estão amassados ou amolecidos. Descarte aqueles que apresentam sinais de apodrecimento.
- *Sempre* envolva alimentos que tem odor, tais como cebola e repólho, pois assim o cheiro não se transmite a outros alimentos.
- Apesar de que os vegetais necessitam uma certa quantidade de umidade para se manterem frescos, muita umidade pode diminuir o tempo de armazenamento (especialmente dos em folha). Escorra bem os vegetais *antes* de armazená-los.
- Não lave as verduras frescas *antes* do momento de usá-las.

Carne e Queijo

- Carne crua e aves devem estar em embalagens seladas para prevenir vazamentos e possível contaminação de outros alimentos e superfícies.
- Ocasionalmente bolor irá se desenvolver na superfície de queijos duros (Suíço, Cheddar, Parmesão). Corte pelo menos 2,5 cm em volta e embaixo da área embolorada. Mantenha a faca ou instrumento longe do bolor. **Não** tente salvar fatias individuais de queijo, queijo mole, queijo cremoso, creme, creme azedo ou iogurte quando aparece bolor.

Lacticínios

- A maioria dos lacticínios tais como leite, iogurte, creme azedo e queijo mole têm datas de vencimento nas embalagens para informar o período de armazenamento adequado. Armazene esses alimentos na embalagem original e refrigere imediatamente depois da compra e depois de cada uso.

Armazenamento de Alimentos Congelados

- O congelador de um frigorífico deve ser mantido em aproximadamente -17° C. Para verificar a temperatura, coloque um termómetro de electrodoméstico entre os pacotes congelados e verifique depois de 24 horas. Se a temperatura estiver acima de -17° C, ajuste o controlo como indicado na página 140.
- Um congelador opera mais eficientemente quando ele está pelo menos $\frac{2}{3}$ full.

Embalando Alimentos para Congelamento

- Para diminuir desidratação e deterioração da qualidade use papel de alumínio, envoltório para freezer, sacos para freezer ou recipientes hermético. Retire o máximo possível de ar dos pacotes e assegure-se de que eles estão firmemente selados. Ar retido nas embalagens pode causar ressecamento dos alimentos, mudança de coloração e desaparecimento do sabor (queimadura de congelamento).
- Embale mais de uma vez carnes frescas e aves com embalagem apropriada para congelador antes congelá-las.
- **Não** recongele alimentos que houverem descongelado completamente.

Enchendo o Congelador

- Evite colocar muitos alimentos mornos ao mesmo tempo no congelador. Isto sobrecarrega o congelador, torna mais lento o tempo de congelamento e pode aumentar a temperatura dos alimentos congelados.
- Mantenha um espaço entre as embalagens facilitando a livre circulação de ar frio, permitindo que os alimentos congelem o mais rapidamente possível.
- Evite de colocar os alimentos difíceis de congelar, tais como sorvetes e suco de laranja, nas prateleiras da porta do congelador. Estes alimentos são melhor armazenados no interior do congelador onde a temperatura varia menos com as aberturas da porta.



Cuidado e Limpeza

⚠️ ADVERTÊNCIA

Para evitar choque eléctrico, o qual pode causar ferimentos pessoais graves ou mortais, desconecte a ficha da tomada *antes* de iniciar a limpeza. Depois de limpo, conecte novamente a ficha na tomada.

⚠️ ATENÇÃO

Para evitar ferimentos ou danos materiais, siga as precauções abaixo:

- Leia e siga as instruções do fabricante para todos os produtos de limpeza.
- **Não** coloque caixas, prateleiras ou acessórios na máquina de lavar loiça, pois poderá resultar em riscos ou rachaduras.

Tabela de Limpeza do Frigorífico

PARTE	NÃO USE	USE
Portas e Exterior Texturizados (modelos seleccionados) <i>A garantia deste produto não cobre danos causado por uso incorrecto de produtos de limpeza ou de produtos não recomendados.</i>	Limpadores abrasivos ou ásperos Amônia Blaqueur de cloro Detergentes ou solventes concentrados Esponjas de polir de metal ou plástico	Use 4 colheres de sopa de bicarbonato de sódio dissolvido em 1 litro de água morna com sabão. Enxágue as superfícies com água morna e seque imediatamente para evitar manchas.
Interior do Gabinete		
Portas e Exterior de Aço Inoxidável (modelos seleccionados) Importante: <i>A garantia deste produto não cobre danos ao acabamento de aço inoxidável causado por uso incorrecto de produtos de limpeza ou de produtos não recomendados.</i>	Limpadores abrasivos ou ásperos Amônia Blaqueur de cloro Detergentes ou solventes concentrados Esponjas de polir de metal ou plástico Produtos à base de vinagre Limpadores à base de produtos cítricos	Use água morna com sabão e um pano macio limpo ou esponja. Enxágue as superfícies com água morna e seque imediatamente para evitar manchas. Para polir e ajudar a prevenir marcas de dedos, use o produto 'Stainless Steel Magic Spray' (Parte No 20000008)*.
Vedantes das Portas	Limpadores abrasivos ou ásperos Esponjas de polir de metal ou plástico	Use água morna com sabão e um pano macio limpo ou esponja.
Espiral do Condensador <i>Remova a grade da base para ter acesso.</i>	Qualquer coisa à excepção de um aspirador de pó.	Use a ponta de uma mangueira de aspirador de pó.
Grade da Saída do Ventilador do Condensador <i>Veja a parte traseira do frigorífico.</i>		Use a ponta de uma mangueira de aspirador de pó com escova.
Acessórios <i>Prateleiras, caixas, gavetas, etc.</i>	Uma lava-louças	Siga as instruções de remoção e instalação indicadas na secção correspondente a cada acessório. Permita que os acessórios se ajustem à temperatura do ambiente. Dilua um detergente suave e use um pano macio limpo ou esponja para a limpeza. Use uma escova com cerdas de plástico para limpar ranhuras. Enxágue as superfícies com água morna limpa. Seque imediatamente os artigos de vidro e os transparentes para evitar manchas.



Cuidado e Limpeza

Remoção de odores do frigorífico

⚠ ADVERTÊNCIA

Para evitar choque eléctrico, o qual pode causar ferimentos pessoais graves or mortais, desconecte a ficha da tomada *antes* de iniciar a limpeza. Depois de limpo, conecte novamente a ficha na tomada.

1. Remova todos os alimentos e **desligue** o frigorífico.
2. Desligue o frigorífico da tomada.
3. Limpe as paredes, o piso, o teto do gabinete interior, as gavetas, as prateleiras e as caixas de acordo com as instruções.
4. Dilua um detergente suave e escove as ranhuras usando a solução e uma escova com cerdas de plástico. Deixe descansar por cinco minutos. Enxágue as superfícies com água morna. Seque com um pano macio e limpo.
5. Lave e enxugue todas as garrafas, recipientes e frascos. Descarte os artigos estragados ou com data de vencimento expiradas.
6. Embrulhe ou guarde os alimentos que causam odor em embalagens herméticas para evitar que os odores voltem a ocorrer.
7. Coloque a ficha na tomada e retorne os alimentos ao frigorífico.
8. Permita que o frigorífico esfrie.
9. Verifique depois de 24 horas se o odor foi eliminado.

Caso o odor ainda persista:

1. Remova as gavetas e coloque-as na prateleira superior do frigorífico.
2. Encha o compartimento do frigorífico e do freezer – incluindo as portas – com folhas amassadas de jornal em branco e preto.
3. Coloque pedras de carvão espalhadas aleatoriamente em cima do jornal em ambos os compartimentos do freezer e do frigorífico.
4. Feche as portas e deixe assim por 24 a 48 horas.

Sugestões para Economia de Energia

- Evite colocar demasiados artigos nas prateleiras. Isto reduz a circulação de ar em torno dos alimentos e faz com que o frigorífico tenha ciclos de funcionamento mais frequentes.
- Evite colocar muitos alimentos mornos de uma só vez. Isto sobrecarrega os compartimentos e diminui a velocidade de esfriamento.
- **Não** use papel de alumínio, papel de cêra ou papel toalha para forrar as prateleiras. Isto diminui a circulação de ar e faz com que o frigorífico funcione com menos eficiência.
- Um congelador que está dois têtços cheio funciona mais eficientemente.
- Coloque o frigorífico na área mais fria do ambiente. Evite áreas com luz solar directa ou perto de ductos de calefação, registros ou de outros electrodomésticos que produzem calor. Se isso não for possível, isole o exterior usando uma secção do armário ou adicionando uma camada de isolante.
- Limpe os vedantes das portas a cada três meses de acordo com as instruções de limpeza. Isto vai assegurar de que a porta se fecha apropriadamente e o frigorífico funcione eficientemente.
- Dispenda tempo para organizar os artigos no frigorífico para reduzir o tempo em que a porta permanece aberta.
- Nivle o frigorífico conforme indicado nas instruções de instalação para assegurar-se de as portas estão fechando-se de maneira segura.
- Limpe as espirais do condensador a cada três meses como indicado nas instruções de limpeza. Isto irá aumentar a eficiência energética e o desempenho da refrigeração.



Cuidado e Limpeza

Troca de Lâmpadas

⚠ ADVERTÊNCIA

Para evitar o risco de choque eléctrico que pode causar ferimento pessoal grave ou mortal, desconecte o frigorífico da tomada *antes* de substituir a lâmpada. Conecte a energia eléctrica depois de substituir a lâmpada.

⚠ ATENÇÃO

Para evitar ferimento pessoal ou dano material, cumpra o seguinte:

- Permita que a lâmpada esfrie antes de trocar.
- Use luvas protetoras quando trocar as lâmpadas.

Compartimento do Frigorífico (o estilo do protector da lâmpada varia)

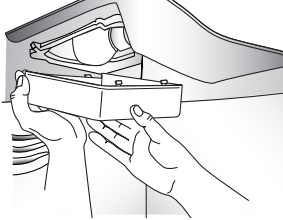
1. Deslize o protector transparente da lâmpada para a parte traseira do compartimento para desprendê-lo do conjunto da lâmpada.
- 
2. Remova as lâmpadas.
 3. Substitua por lâmpadas para electrodomésticos com **não mais de 40 watts**.
 4. Recoloque o protector da lâmpada inserindo as projeções do mesmo nos orifícios de cada lado do conjunto da lâmpada. Deslize o protector para a frente do frigorífico até que este se trave no lugar. **Não** force o protector da lâmpada para além do ponto de travar, pois poderá danificá-lo.

Congelador (o estilo do protector da lâmpada varia)

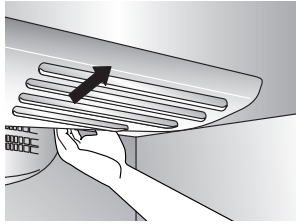
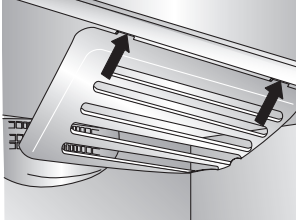
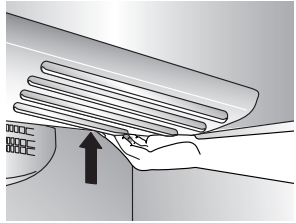
1. Alcance atrás do protector da lâmpada.
- 
2. Com pressão firme, pressione para frente nas travas na parte posterior do protector e puxe para baixo. O protector irá abrir por detrás.
- 
3. Remova o protector.
 4. Remova a lâmpada.
 5. Substitua por lâmpada de electrodoméstico com **não mais de 40 watts**.
 6. Inserte as projeções frontais do protector da lâmpada nas ranhuras do revestimento do congelador e coloque sob pressão a parte de trás sobre o conjunto da lâmpada até que as linguetas de trás enganchem.
- 



Cuidado e Limpeza

Preparação para as Férias

⚠ ATENÇÃO

Se o seu frigorífico tem um dispensador e existe alguma possibilidade de que a temperatura no lugar onde o frigorífico está localizado desça abaixo do ponto de congelação, o sistema de suprimento de água (incluindo o depósito de água e a válvula de água) deve ser esvaziado por um técnico qualificado.

Para férias ou ausências curtas (três meses ou menos):

1. Retire todos os produtos perecíveis.
2. Se ninguém for controlar o frigorífico na sua ausência, remova também todos os produtos congelados.
3. Se o seu refrigerador tem um dispositivo automático de fazer gelo:
 - Feche o suprimento de água para o dispositivo de fazer gelo pelo menos um dia antes de partir.
 - Depois que o último lote de gelo caia, levante a alavanca de arame e coloque-a na posição **'OFF'** (desligado).
 - Esvazie a caixa de gelo.
4. Se a temperatura do ambiente for abaixar a menos de 13° C, siga as instruções para ausências mais prolongadas.

Para ausências ou férias prolongadas (mais de três meses), OU se a temperatura do ambiente for abaixar a menos de 13° C:

1. Remova os alimentos.
2. Se o seu frigorífico tem um dispositivo de fazer gelo:
 - Feche o suprimento de água para o dispositivo de fazer gelo pelo menos um dia antes de partir.
 - Depois que o último lote de gelo caia, levante a alavanca de arame e coloque-a na posição **'OFF'**.
 - Esvazie a caixa de gelo.
3. Coloque o controlo do congelador em **'OFF'** cos controlos rotatórios ou (–) com os controlos de tacto (ver página 140).
4. Retire a ficha da tomada.
5. Limpe completamente o interior de ambos os compartimentos com uma solução de bicarbonato e um pano macio limpo (quatro colheres de sopa de bicarbonato em um litro de água morna).
6. Seque bem ambos os compartimentos.
7. Deixe as portas abertas a fim de evitar a formação de mofo ou bolor.

Ao Regressar:

Depois de umas Férias ou Ausência Curtas:

Para os modelos com dispositivos automáticos de fazer gelo ou dispensadores:

- Conecte novamente o suprimento de água e abra a válvula de suprimento de água.
- Vigie a conexão de água durante 24 horas e corrija as fugas se necessário.
- Volte a activar o dispositivo de fazer gelo.
- Descarte pelo menos os *três* primeiros lotes de gelo.

Depois de umas Férias ou Ausência Prolongadas:

- Se o seu frigorífico tem um dispositivo automático de fazer gelo, conecte novamente o suprimento de água e abra a válvula de suprimento de água.
- Ligue novamente o frigorífico e rajuste os controlos (ver página 140).
- Vigie a conexão de água durante 24 horas e corrija as fugas se necessário.
- Volte a activar o dispositivo de fazer gelo.
- Descarte o gelo produzido dentro das primeiras 12 horas (pelo menos os *três* primeiros lotes).

Preparação para uma Mudança:

- Siga as instruções anteriores para férias/ausências prolongadas até o passo 6.
- Prenda todos os artigos soltos, tais como prateleiras e gavetas com cinta adesiva a fim de evitar que se danifiquem.
- Coloque cinta adesiva nas portas fechadas.
- Use um carrinho de mão de transportar electrodoméstico quando mover o frigorífico. **SEMPRE** coloque o carrinho de mão pelo lado ou por trás - **NUNCA** pela frente.
- Assegure-se de que o frigorífico se mantenha na posição vertical durante a mudança.



Ruídos de funcionamento

Aperfeiçoamentos no desenho de refrigeração podem produzir ruídos no seu novo frigorífico que são diferentes ou não estavam presentes no seu modelo antigo. Estes aperfeiçoamentos foram feitos para criar um frigorífico que irá preservar melhor os alimentos, funcionar com mais eficiência energética e é mais silencioso de maneira geral. Porque os novos frigoríficos funcionam mais silenciosamente, podem ser detectados ruídos que estavam presentes nos frigoríficos mais antigos, mas eram mascarados por níveis de ruído mais elevados. Muitos destes ruídos são normais. Por favor note que as superfícies adjacentes a um frigorífico, tais como paredes duras, pisos e gabinetes podem fazer estes ruídos parecerem ainda mais barulhentos. A seguir estão alguns dos ruídos normais que podem ser notados em um frigorífico novo.

SOM	CAUSA POSSÍVEL	SOLUÇÃO
Clique	• O controle do congelador (A) clica quando o compressor liga ou desliga.	• Funcionamento normal
	• O dispositivo motorizado (B) soa como um relógio eléctrico quando se activa e desactiva.	• Funcionamento normal
Ar passando sob pressão ou zumbindo	• A ventoinha do congelador (C) e a ventoinha do condensador (D) fazem este barulho quando estão funcionando.	• Funcionamento normal
Som de borbulhos ou fervura	• O refrigerante do evaporador (E) e do trocador de calor (F) faz este barulho quando está fluindo.	• Funcionamento normal
Pancadas	• Os cubos de gelo do dispositivo de fazer gelo (modelos seleccionados) caem na caixa de gelo (G) .	• Funcionamento normal
Barulho de vibração	• O compressor (H) faz um som pulsar quando está funcionando.	• Funcionamento normal
	• O frigorífico não está nivelado.	• Ver página 135 para detalhes de como nivelar o frigorífico.
Vibrações	• O engate da válvula de água do dispositivo de fazer de gelo (I) (modelos seleccionados) provoca um zumbido quando o dispositivo se enche de água.	• Funcionamento normal
Zumbido	• O dispositivo de fazer gelo (J) está na posição 'on' (ligado) sem existir conexão de água.	• Pare o ruído colocando o braço do dispositivo de fazer gelo na posição 'OFF' (desligado).
	• O compressor (H) pode fazer um murmúrio agudo quando está funcionando.	• Funcionamento normal
Murmúrio ou estalido	• O aquecedor do descongelamento (K) silva, chia ou estala quando está funcionando.	• Funcionamento normal

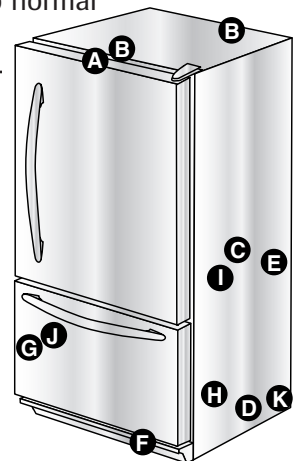



Soluções para Problemas Comuns

PROBLEMA	CAUSAS POSSÍVEIS	SOLUÇÃO
O controlo e as lâmpadas do congelador estão ligados mas os compressores não estão funcionando	O frigorífico está regulado para descongelar.	Funcionamento normal. Aguarde 40 minutos para ver se o frigorífico recomeça a funcionar.
A temperatura da gaveta para legumes está muito morna	Os ajustes do controlo estão muito baixos.	Ver página 140 para ajustar os controlos.
O frigorífico não funciona	O frigorífico não está conectado na tomada.	Coloque a ficha na tomada.
	O controlo não está activado.	Ver página 140 para ajustar os controlos.
	O fusível está queimado, ou o disjuntor necessita ser reajustado.	Substitua os fusíveis queimados. Confira o disjuntor e reajuste-o se necessário.
	Ocorreu uma interrupção no fornecimento de energia eléctrica.	Contacte a companhia local de electricidade para comunicar interrupção no fornecimento de energia eléctrica.
O frigorífico continua sem funcionar	O frigorífico tem algum problema de funcionamento.	Desconecte o frigorífico e transfira os alimentos para outro frigorífico. Caso outro frigorífico não esteja disponível, coloque gelo seco no congelador para preservar os alimentos. A garantia não cobre perdas de alimentos. Contacte o serviço técnico para assistência.
A temperatura do frigorífico está muito fria	As espirais do condensador estão sujas.	Limpe de acordo com a tabela na página 146.
	Os controlos do frigorífico ou do congelador estão com ajustes muito altos.	Ver página 140 para ajustar os controlos.
A temperatura do frigorífico está muito morna	A porta não está fechando adequadamente.	O frigorífico não está nivelado. Ver página 135 para detalhes de como nivelar o frigorífico.
		Confira os vedantes para assegurar uma vedação apropriada. Limpe, se necessário, de acordo com a tabela na página 146.
		Confira se existem obstruções internas que estejam impedindo a porta de fechar apropriadamente (isto é, gavetas mal fechadas, caixas de gelo, recipientes muito grandes guardados inapropriadamente, etc.)
	Os controlos necessitam ser ajustados.	Ver página 140 para ajustar os controlos.
	As espirais do condensador estão sujas.	Limpe de acordo com a tabela na página 146.
	A grade de ar traseira está bloqueada.	Verifique a posição dos alimentos no frigorífico para assegurar-se de que a grelha não está bloqueada. As grelhas de ar traseiras estão localizadas embaixo das gavetas para legumes.
	A porta tem sido aberta com muita frequência ou tem ficado aberta por longos períodos de tempo.	Reduza o tempo em que a porta permanece aberta. Organize os alimentos eficientemente para garantir que a porta permaneça aberta pelo menor espaço de tempo possível.
	Foram colocados mais alimentos recentemente.	Conceda tempo para que os alimentos recentemente colocados no frigorífico ou no congelador atinjam a temperatura programada.
O frigorífico apresenta odor	O compartimento está sujo ou tem alimentos que causam odor.	Limpe de acordo com as instruções na página 146.
Gôtas de água se formam no exterior do frigorífico	Confira os vedantes para assegurar uma vedação apropriada.	Limpe de acordo com a tabela na página 146.
	Os níveis de humidade estão altos.	Normal durante os períodos de humidade alta.
	Os controlos necessitam ser ajustados.	Ver página 140 para ajustar os controlos.



Soluções para Problemas Comuns

PROBLEMA	CAUSAS POSSÍVEIS	SOLUÇÃO	
Gôtas de água se formam no interior do frigorífico	Os níveis de umidade estão altos ou a porta tem sido aberta com muita frequência.	Ver página 140 para ajustar os controlos. Reduza o tempo em que a porta permanece aberta. Organize eficientemente a disposição dos alimentos para assegurar que a porta permaneça aberta pelo menor espaço de tempo possível.	
	Confira os vedantes para assegurar uma vedação apropriada.	Limpe, se necessário, de acordo com a tabela na página 146.	
O frigorífico ou o dispositivo de fazer gelo produzem ruídos não familiares ou parecem muito barulhentos	Funcionamento normal.	Ver página 150.	
As gavetas de legumes não fecham facilmente	O conteúdo da gaveta ou a posição dos artigos no compartimento em volta da mesma pode estar obstruindo a gaveta.	Mude a posição dos recipientes e dos produtos alimentícios para evitar interferência com as gavetas.	
	A gaveta não está na posição apropriada.	Ver página 143 para a instalação correcta da gaveta.	
	O frigorífico não está nivelado.	Ver página 135 para detalhes de como nivelar o frigorífico.	
	Os canaletas da gaveta estão sujas ou necessitam tratamento.	Limpe as canaletas das gavetas com água morna com sabão. Enxágue e seque amplamente. Aplique uma camada fina de vaselina de petróleo nas canaletas das gavetas.	
O frigorífico funciona muito frequentemente	As portas têm sido abertas com muita frequência ou têm ficado abertas por longos períodos de tempo.	Reduza o tempo em que a porta permanece aberta. Organize eficientemente a disposição dos alimentos para assegurar que a porta permaneça aberta pelo menor espaço de tempo possível.	
	A humidade ou o calor do meio ambiente são muito elevados.	Funcionamento normal.	
	Os alimentos foram adicionados recentemente.	Conceda tempo para que os alimentos recentemente colocados atinjam a temperatura programada no frigorífico ou no congelador.	
	O frigorífico está exposto a calor do meio ambiente ou de electrodomésticos próximos.	Avalie o ambiente em que o frigorífico está localizado. Poderá ser necessário mudá-lo de lugar para que funcione mais eficientemente.	
	As espirais do condensador estão sujas.	Limpe, se necessário, de acordo com a tabela na página 146.	
	Os controlos necessitam ser ajustados.	Ver página 140 para ajustar os controlos.	
	A porta não está fechando apropriadamente.	O frigorífico não está nivelado. Ver página 135 para detalhes de como nivelar o frigorífico.	Confira os vedantes para assegurar uma vedação apropriada. Limpe, se necessário, de acordo com a tabela na página 146.
			Confira se existem obstruções internas que estejam impedindo a porta de fechar apropriadamente (isto é, gavetas mal fechadas, caixas de gelo, recipientes muito grandes guardados inapropriadamente, etc.)
	Funcionamento normal.	Consulte <i>Ruídos de funcionamento</i> na página 150.	



Soluções para Problemas Comuns

Gelo

PROBLEMA	CAUSAS POSSÍVEIS	SOLUÇÃO
O frigorífico apresenta fugas de água	Um tubo de entrada de água foi usado para completar a conexão de água.	O fabricante recomenda o uso de tubulação de cobre para a instalação do frigorífico. O plástico é menos durável e pode causar fugas. O fabricante não é responsável por danos materiais causados por instalação ou conexão de água incorretas.
	Foi instalada uma válvula de água inapropriada.	Confira o procedimento para conexão de água. Válvulas auto-perfurantes e válvulas de assento de 0,5 cm causam baixa pressão de água e com o tempo podem entupir a linha. O fabricante não é responsável por danos materiais causados por instalação ou conexão de água incorretas.
Existe formação de gelo no tubo de entrada do dispositivo de fazer gelo	A pressão da água está baixa.	A pressão de água necessita ser entre 137 kPa e 689 kPa para funcionar adequadamente.
	A temperatura do congelador está muito alta.	Ajuste o controlo do congelador (veja página 140). É recomendado que o congelador esteja em aproximadamente -18° C.



Vriezer onderaan

Koelkast

Gebruiks- en onderhoudshandleiding

 Belangrijke	155-156
 Installatie	157-161
 Temperatuurregeling	162
 Kenmerken van het koelgedeelte	163-165
 Kenmerken van het diepvriesgedeelte	166
 Tips voor voedingswaren	167
 Onderhoud en reiniging	168-171
 Geluiden tijdens het functioneren	172
 Probleemoplossing	173-175
Dansk betjeningsvejledning	176-197
Svensk manual	198-219
Suomenkielinen käyttö- ja huolto-ohje	220-241
Norsk bruks- og vedlikeholdsanvisning	242-263
Türkçe Kullanım ve Bakım Kılavuzu	264-287



Belangrijke veiligheidsinstructies

Installateur: Bewaar deze gids in de buurt van het apparaat.

Gebruiker: Lees deze Gebruiks- en onderhoudshandleiding en bewaar haar voor later gebruik. In deze gids vindt u de benodigde informatie voor gebruik en onderhoud.

Bewaar de aankoopbon en/of geannuleerde cheque als bewijs van aanschaf.

Als de koelkast moet worden gerepareerd, neemt u contact op met uw plaatselijke dealer voor informatie over de garantie.

Zorg dat u het model- en serienummer van de koelkast bij de hand hebt. Deze nummers staan op het gegevensplaatje linksboven in de koelkast. Noteer deze nummers hieronder.

Modelnummer: _____

Serienummer: _____

Aanschafdatum: _____

Omdat we de kwaliteit en prestaties van onze apparaten voortdurend proberen te verbeteren, kan het zijn dat we het apparaat wijzigen zonder deze gids te reviseren.

Belangrijke informatie over veiligheidsinstructies

De waarschuwingen en belangrijke veiligheidsinstructies in deze gids zijn niet bedoeld om alle mogelijke condities en situaties te dekken. U dient blijk te geven van gezond verstand, voorzichtigheid en behoedzaamheid bij het installeren, onderhouden en gebruiken van het apparaat.

Neem altijd contact op met uw dealer, distributeur, servicetechnicus of fabrikant voor problemen of toestanden die u niet begrijpt.

Herken deze veiligheidssymbolen, woorden en labels

⚠ GEVAAR

GEVAAR – Onmiddellijk gevaar dat **ALTIJD** leidt tot ernstig letsel of overlijden.

⚠ WAARSCHUWING

GEVAAR – Gevaarlijke of onveilige praktijken die **KUNNEN** leiden tot ernstig letsel of overlijden.

⚠ OPGELET

OPGELET – Gevaarlijke of onveilige praktijken die **KUNNEN** leiden tot licht letsel of materiële schade.

⚠ GEVAAR

Tref de volgende elementaire voorzorgsmaatregelen om de kans op verwondingen of overlijden te verminderen:

BELANGRIJK: Buiten gebruik gestelde of achtergelaten koelkasten blijven gevaarlijk, zelfs al laat u ze maar “voor een paar dagen” staan. Als u uw koelkast wilt wegdoen, dient u de volgende instructies in acht te nemen om ongevallen te voorkomen.

Voordat u uw oude koelkast of diepvriezer wegdoet, moet u het volgende doen:

- Neem de deuren van het apparaat.
- Laat de rekken op hun plaats zitten zodat kinderen niet gemakkelijk in het apparaat kunnen klimmen.

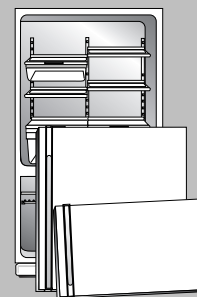



Belangrijke veiligheidsinstructies

⚠ WAARSCHUWING

Neem onder andere de volgende elementaire voorzorgsmaatregelen in acht om de kans op brand, elektrische schokken, ernstig letsel of overlijden tijdens het gebruik van de koelkast zo klein mogelijk te houden:

1. Lees alle instructies voordat u de koelkast in gebruik neemt.
2. Respecteer alle plaatselijke reglementen en verordeningen.
3. Volg alle instructies om het apparaat juist te aarden.
4. Neem contact op met een bevoegd elektricien als u niet zeker weet of het apparaat juist is geaard.
5. Gebruik **nooit** een gasleiding om het apparaat te aarden.
6. Gebruik **nooit** een leiding voor koud water om het apparaat te aarden.
7. De koelkast dient te worden aangesloten op een apart circuit van 220-240 volt, 10 A en een frequentie van 50 Hz.
8. Wijzig de stekker van het snoer **niet**. Als de stekker niet in het stopcontact past, laat u het stopcontact door een bevoegd elektricien vervangen.
9. Gebruik geen adapters voor twee polen, verlengsnoeren of stekkerdozen.
10. Knoei **niet** met de instelknoppen van de koelkast.
11. Repareer of vervang alleen die onderdelen van de koelkast die specifiek in de Gebruiks- en onderhoudsgids of gepubliceerde reparatie-instructies voor gebruikers worden vermeld. Voer geen reparaties uit als u de instructies **niet** begrijpt of uw vaardigheden te boven gaan.
12. Trek de stekker *altijd* uit het stopcontact voor u een reparatie uitvoert. Trek hiervoor aan de stekker zelf en niet aan het snoer.
13. Installeer de koelkast volgens de installatie-instructies. Alle aansluitingen op water, elektriciteit en aarde moeten voldoen aan de lokale voorschriften en voor zo ver nodig door bevoegd personeel worden uitgevoerd.
14. Houd de koelkast in goede staat. Indeuken of laten vallen van de koelkast kan de koelkast beschadigen of tot slecht functioneren of lekken leiden. Als de koelkast beschadigd is, laat u deze controleren door een bevoegde reparateur.
15. Vervang versleten snoeren en/of loszittende stekkers.
16. Lees en respecteer *altijd* de bewaar- en omgevingsinstructies van de fabrikant voor producten die u in de koelkast bewaart.
17. De koelkast mag **niet** worden gebruikt in de nabijheid van explosieve dampen.
18. Kinderen mogen **niet** op de koelkast klimmen, eraan hangen of erop staan.
19. Veeg alle water op dat tijdens de aansluiting van het water is gemorst of weggelekt.
20. Het apparaat is niet ontworpen voor gebruik door jonge kinderen of invaliden zonder toezicht.
21. Houd toezicht op jonge kinderen om te voorkomen dat ze met het apparaat spelen.

Installatie

Deze instructies zijn bedoeld om de installatie van de koelkast te vergemakkelijken. De fabrikant is niet verantwoordelijk voor een onjuiste installatie.

Werkwijze

Een bevoegd technicus moet de koelkast in overeenstemming met deze installatie-instructies aansluiten.

Meet de deuropening en de diepte en breedte van de koelkast. Verwijder indien nodig de handvaten of deuren.

De technicus dient ook de volgende handelingen uit te voeren:

1. Respecteer de plaatselijke reglementen voor de aansluiting van water en elektriciteit.
2. Sluit eerst het water aan en daarna de elektriciteit aan.

Het onderhoud of de vervanging van het netsnoer moet door een bevoegd technicus worden uitgevoerd.

Opmerking:

Wanneer u schrijft of belt voor een reparatie, dient u de volgende informatie te verschaffen:

- | | |
|--|---------------------------------|
| a. Uw naam, adres en telefoonnummer | d. Het model- en serienummer |
| b. Een duidelijke beschrijving van het probleem | e. Het aankoopbewijs (kassabon) |
| c. De naam en het adres van uw dealer of technicus | |

BEWAAR DEZE INSTRUCTIES VOOR TOEKOMSTIG GEBRUIK



Installatie

⚠ WAARSCHUWING

Moet altijd door een bevoegd technicus worden uitgevoerd.

Uw koelkast werd met het oog op transport zorgvuldig verpakt. Verwijder het verpakkingsmateriaal en de tape van de legplanken. Verwijder de naamplaat echter **niet**.

De vereiste ruimte opmeten

Wanneer u de koelkast installeert, meet dan nauwkeurig de vereiste ruimte op. Laat 1,3 cm aan de bovenkant en 1,3 cm aan de achterkant van het apparaat vrij.

Opmerking: modellen van 60 cm diep

Snijd de hoeken van het bovenblad onder een hoek van 45 graden af als het bovenblad 25 mm uitsteekt. Laat langs beide zijkanten van de koelkast 5 mm speelruimte vrij. Laat aan de bovenkant 7 mm vrij. Dit vergemakkelijkt de installatie en het waterpas zetten. Er is geen minimale vrije ruimte vereist aan de achterkant van de behuizing.

Als u een plateau of vloerbedekking (tapijt, tegels, parket etc.) gebruikt, hebt u mogelijk meer ruimte nodig dan oorspronkelijk voorzien.

U kunt met de waterpasprocedure in het gedeelte *Waterpas zetten* enige extra ruimte vrij maken.

Belangrijk: Als u de koelkast zodanig plaatst dat de bovenzijde ervan volledig is afgedekt, dient u de koelkast op te meten van de vloer tot aan de bovenzijde van de scharnierdop om voldoende ruimte vrij te houden.

De koelkast vervoeren

- Vervoer de koelkast **NOOIT** op zijn zijkant. Als u de koelkast niet rechtop kunt vervoeren, legt u hem op de achterkant. Laat de koelkast circa 30 minuten rechtop staan voordat u de stekker in het stopcontact steekt. Dit zorgt ervoor dat de olie terug naar de compressor kan vloeien. Als u de koelkast onmiddellijk op het lichtnet aansluit, kan dit schade aan interne onderdelen veroorzaken.
- Verplaats de koelkast met een steekkarretje. Til de koelkast **ALTIJD** aan de zijkant of achterkant op, **NOOIT** aan de voorkant.
- Bescherm tijdens het vervoer de buitenkant van de koelkast door de behuizing in dekens te wikkelen of beschermmateriaal aan te brengen tussen de koelkast en het steekkarretje.
- Bevestig de koelkast stevig op het karretje met riemen of rubber banden. Leid de riemen zo mogelijk door de handvaten. Trek de riemen **niet** te strak aan. Dit kan de afwerking indeuken of beschadigen.

Plaatsing

- Plaats de koelkast niet in de buurt van een oven, verwarmingselement of andere hittebron. Als het niet anders kan, schermt u de koelkast af met isolerend materiaal.
- Installeer de koelkast niet in een omgeving waar de temperatuur onder de 13° C of boven de 43° C komt om slecht functioneren te voorkomen.
- De koelkast is uitsluitend bedoeld voor huishoudelijk gebruik binnen.

De deuren en scharnieren verwijderen en van plaats veranderen

⚠ WAARSCHUWING

Laat dit door een bevoegd technicus doen.

De watertoevoer aansluiten (sommige modellen)

⚠ WAARSCHUWING

Laat dit door een bevoegd technicus doen.

Nivellering

⚠ FORSIGTIG

Respecteer de volgende punten om beschadiging van uw eigendommen en de koelkast te voorkomen:

- Bescherm vinyl of andere vloerbedekking met karton, tapijt of ander beschermend materiaal.
- Gebruik tijdens de waterpasprocedure geen elektrisch gereedschap.

Als u het uiterlijk en de prestaties van de koelkast wilt verbeteren, moet de koelkast waterpas worden gezet.

Opmerkingen:

- Voordat u de koelkast waterpas zet, moet u desgewenst de deur van plaats hebben veranderd, de panelen hebben geïnstalleerd en het water hebben aangesloten.
- Sommige modellen hebben uitsluitend “A”-stelschroeven.

Vereist materiaal:

- Inbussleutel van 3/8 inch
- Waterpas

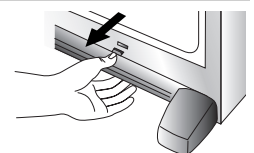



Installatie

1. Verwijder het rooster aan de voorkant.
 - Pak het stevig vast en klik het los door het naar buiten te trekken.
2. Draai aan beide zijden met de inbusleutel de stelschroeven aan de voorkant **(A)** naar rechts of naar links om de voorkant van koelkast hoger of lager te zetten.

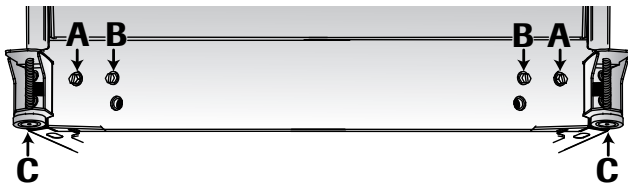

3. Sommige modellen hebben ook stelschroeven aan de achterkant **(B)**. Draai met de inbusleutel de stelschroeven aan de achterkant **(B)** naar rechts of naar links om de achterkant van de koelkast hoger of lager te zetten.
4. Controleer met de waterpas of de voorkant van de koelkast 6 mm (of een half belletje) hoger staat dan de achterkant en of de koelkast van links naar rechts horizontaal staat.
5. Draai de stabilisatievoetjes **(C)** naar rechts totdat ze stevig op de grond staan.
6. **Uitsluitend voor modellen met een vrieslade: Draai de stelschroeven (A) naar links om het volledige gewicht van de koelkast op de stabilisatievoetjes te laten rusten.**
7. Plaats het rooster terug.
 - Plaats de bevestigingsklemmen van het rooster tegenover de openingen onderaan in de koelkastbehuizing.
 - **Duw stevig op het rooster totdat het vastklikt.**

Uitsluitend voor uittrekbare laden:

1. Draai beide stabilisatievoetjes naar rechts totdat zij stevig de grond raken.
Draai de rolstelschroeven 2 à 3 maal naar links zodat het volledige gewicht van de koelkast op de stabilisatievoetjes rust.

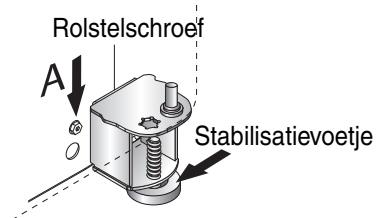

2. Plaats het rooster onderaan. Zie de merktekens op de binnenkant van het rooster voor de juiste plaatsing.

Handgrepen

Als de handgrepen niet zijn aangebracht, bevinden deze zich in het koelgedeelte of zijn ze op de achterzijde van de koelkast bevestigd.

Verwijder het verpakkingsmateriaal en de tape van de handgreep.

Het ontwerp van de handgrepen is voor elk model koelkast anders. Raadpleeg hieronder de instructies voor uw model.

Handgrepen van koelgedeelte

Handgreep voor montage aan voorzijde - model 1

Vereist materiaal:

- Kruiskopschroevendraaier
- Inbusleutel van 5/16 inch

Montage:

1. Verwijder de zeskantschroeven van 0,6 cm uit de voorzijde van de deur met de inbusleutel en uit de bovenzijde van de deur met een kruiskopschroevendraaier.

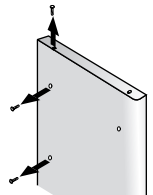

- Indien u de deurrichting verandert, verwijder dan de stoppen uit de tegenoverliggende zijde van de deur en plaats ze in de schroefgaten.

2. Lijn de gaten van de handgreep uit met de schroefgaten van de voorzijde van de deur en bevestig het handvat met de twee schroeven die u in stap 1 hebt verwijderd.

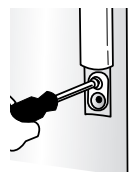

3. Neem de versiering uit de zak met de handleiding en plaats die over de boven- en de onderkant van de handgreep (zie illustratie).

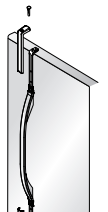

- Maak de bovenkant van de handgreepversiering vast met de overige in stap 1 verwijderde schroeven.
- Klik de onderzijde van de versiering over de onderkant van de handgreep.



Installatie

Verwijdering:

1. Verwijder de versiering van de bovenste handgreep door de schroef van die handgreep te verwijderen.
 - Bewaar de versiering en de schroef om deze later terug te plaatsen.
2. Wrik de versiering van de onderste handgreep met een platte schroevendraaier waarvan het uiteinde met afdekbands is bedekt, uit de handgreep.
 - Bewaar de versiering om deze later terug te plaatsen.
3. Verwijder de twee zeskantschroeven.
 - Bewaar de schroeven om ze later terug te plaatsen.



Handgreep voor montage op zijkant

Vereist materiaal:

- Kruiskopschroevendraaier

Montage:

1. Verwijder de schroeven uit de zijkant van de deur.
2. Lijn de handgreep voor montage op de zijkant uit op de in het deurpaneel aanwezige gaten.
3. Plaats de schroeven in de volgorde van de illustratie.

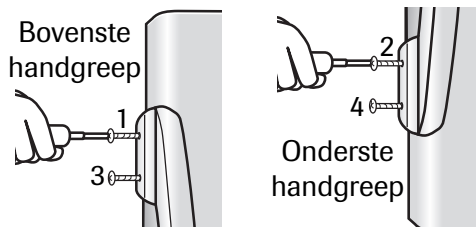

4. Zorg ervoor dat de handgreep vast op het deurpaneel zit.

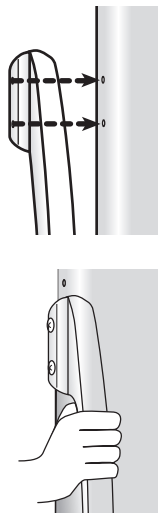

Verwijdering:

Voer de stappen van de installatieprocedure in omgekeerde volgorde uit.

Handgrepen van diepvriesgedeelte

Handgreep - halve breedte

Vereist materiaal

- Kruiskopschroevendraaier

Montage:

1. Bevestig de handgreep met de schroeven die uit de zijkant van de deur werden verwijderd.
 - Indien u de deurrichting van het vriesvak wijzigt, verwijder dan de stoppen uit de bovenzijde van de deur en plaats ze in de schroefgaten.

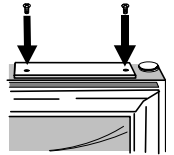

Verwijdering:

1. Verwijder de handgreepschroeven met een kruiskopschroevendraaier en bewaar ze om ze later terug te plaatsen.

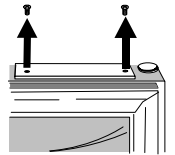

Handgreep voor montage aan voorzijde – model 2

Vereist materiaal

- Handschoenen om uw handen te beschermen

Verlengstukken aan de handgreep bevestigen (sommige modellen):

1. Plaats de handgreep en het verlengstuk tegenover elkaar (zie illustratie).
2. Plaats het verlengstuk in de opening van de handgreep.
3. Oefen lichte druk uit ter weerszijden van het verlengstuk.
4. Schuif het verlengstuk zover mogelijk op de binnenrand van de handgreep.

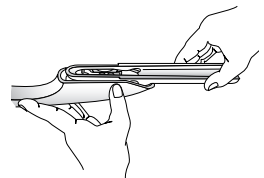

Montage:

1. Oriënteer de handgreep zoals geïllustreerd.
2. Lijn de deurhendel uit met de tapeinden in de deur.

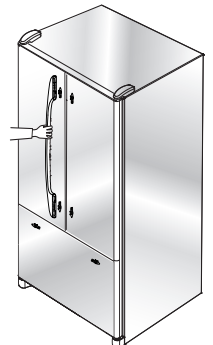



Installatie

3. Zorg ervoor dat de grote opening in de bevestigingsklem zich onderaan bevindt op beide uiteinden van de hendel.

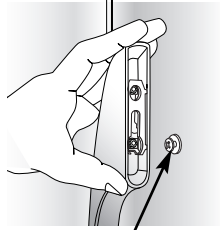

Houder op deur

4. Draai de handgreep zodanig dat deze zich vlak tegen de deur bevindt.

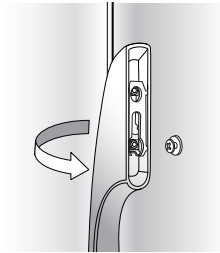

5. Grijp de hendel stevig vast en schuif hem naar onderen.

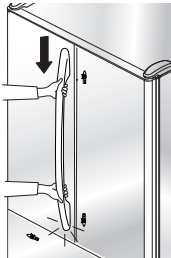

Verwijdering:

1. Grijp het onderste gedeelte van de hendel stevig vast, schuif hem naar boven, trek hem uit en verwijder hem van het oppervlak.



Handgreep voor montage aan voorzijde van vriesvak

Vereist materiaal:

- Handschoenen om uw handen te beschermen

Opmerkingen:

- Deze soort vriesvakhandgreep is lichtjes gebogen.
- Zorg dat de handgreep in de juiste richting wijst zodat hij goed is gemonteerd.

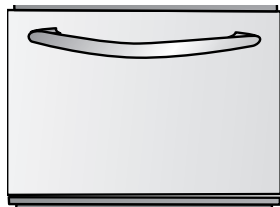

Montage:

1. Lijn de klemmen van de hendel van de lade uit met de tapeinden van de lade van het vriesgedeelte.
2. Zorg ervoor dat de grote opening in de bevestigingsklem zich rechts bevindt op beide uiteinden van de hendel.

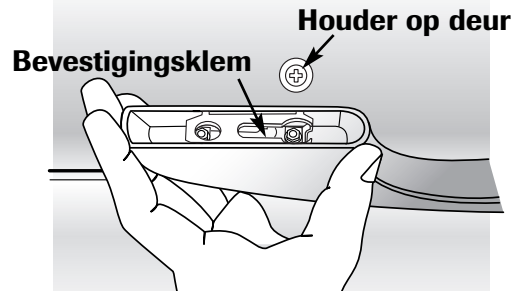

3. Draai de hendel zodanig dat hij zich vlak tegen de deur bevindt.
4. Grijp de hendel stevig vast en schuif hem naar rechts.

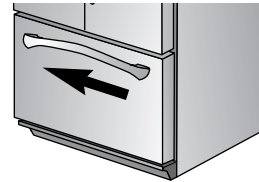

Verwijdering:

1. Grijp de hendel stevig met beide handen rechts vast.
2. Schuif de handgreep naar *links*, til hem omhoog en verwijder hem.



Installatie

Euro-handgrepen

Dit model handgreep wordt in de fabriek geïnstalleerd.

Vereist materiaal:

- Inbussleute $\frac{3}{32}$ inch

Verwijdering:

- Gebruik een inbussleutel van $\frac{3}{32}$ inch om de stelschroef uit de bevestigingspost van de handgreep te verwijderen.
- Herhaal de procedure voor alle andere bevestigingsposten.

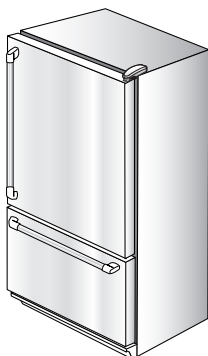

Terugplaatsen:

- Plaats de handgreep tegenover de bevestigingsposten.
- Zet de handgreep stevig vast door alle stelschroeven stevig aan te draaien.

Openen en sluiten van deuren van koelgedeelte

(sommige modellen)

Uw nieuwe koelkast is uniek qua ontwerp: hij heeft nl. twee deuren in het koelgedeelte. De deuren kunnen onafhankelijk van elkaar worden geopend of gesloten.

De linkerdeur heeft een sectie met verticale scharnieren.

Wanneer de deur gesloten is, vormt het gedeelte met scharnieren automatisch een afdichting tussen beide deuren wanneer deze gesloten zijn.

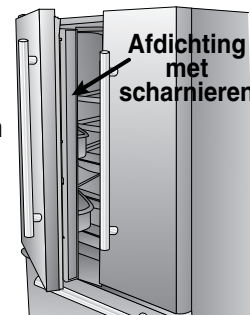

Wanneer de linkerdeur open is, wordt de afdichting met scharnieren automatisch naar binnen gevouwen zodat hij niet hindert.

⚠ WAARSCHUWING

Probeer **NIET** de afdichting met scharnieren van het koelgedeelte te nemen, om elektrische schok te vermijden. Dat kan immers leiden tot verwondingen of overlijden.

⚠ OPGELET

Controleer **ALTIJD** of de afdichting met scharnieren tegen de deurrand is gevouwen alvorens u de deur sluit, om mogelijke productschade te vermijden.

De watertoevoer aansluiten (sommige modellen)

⚠ WAARSCHUWING

Laat dit door een bevoegd technicus doen.

Werking van de ijsmachine

- Schakel de ijsmachine in door de arm uit de vergrendelde stand omlaag te drukken
- Verplaats de arm omhoog en zet hem vast om de ijsmachine uit te schakelen.

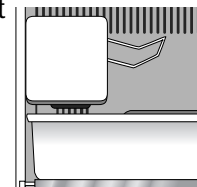



Temperatuurregeling

Aanraaktoetsen voor temperatuurregeling (sommige modellen, vormgeving wisselt per model)



De toetsen voor temperatuurregeling zijn bovenaan op de voorzijde van het koelkastgedeelte aangebracht.

Temperatuurregeling



Eerste instelling van de temperatuur

Stel de temperatuur in nadat u de stekker van de koelkast in het stopcontact hebt gestoken.

- Stel de temperatuur in door te drukken op  of .
- Stel de “Freezer” (Vriezer) in op **4**.
- Stel de “Refrigerator” (Koelkast) in op **4**.
- Laat de koelkast ten minste 8-12 uur functioneren voordat u er voedsel in plaatst.

Warme oppervlakken van de behuizing

De voorzijde van de koelkastbehuizing kan soms warm worden. Dit is normaal en voorkomt dat er zich condensatie op de behuizing vormt. Dit verschijnsel doet zich vaker voor wanneer u de koelkast voor het eerst start, wanneer het buiten erg warm is of nadat de deur langdurig heeft opgestaan.

De temperatuur bijstellen

- 24 uur nadat u voedingsmiddelen in de koelkast en/of vriezer hebt geplaatst, kunt u een of beide compartimenten kouder of warmer instellen. Stel hiervoor de temperatuur in volgens de *Temperatuurtabel* hieronder. Zie p.167 voor instructies in verband met het controleren van de temperatuur in de vakken.
- Behalve wanneer u de koelkast start, dient u de temperatuur met **niet** dan één cijfer tegelijk te wijzigen.
- Laat de temperatuur zich gedurende 24 uur stabiliseren.

Temperatuurtabel

Koelkast te warm	Stel de “Refrigerator” één cijfer hoger af door te drukken op  .
Koelkast te koud	Stel de “Refrigerator” één cijfer lager af door te drukken op  .
Vriezer te warm	Stel de “Freezer” één cijfer hoger af door te drukken op  .
Vriezer te koud	Stel de “Freezer” één cijfer lager af door te drukken op  .
Temperatuurinstelling uitschakelen	Druk voor de “Refrigerator” of “Freezer” op  totdat u een streepje (“-”) ziet.



Kenmerken van het koelgedeelte

Rekken

⚠ OPGELET

Neem het volgende in acht om letsel of materiële schade te voorkomen:

- Probeer nooit een rek bij te stellen waarop voedingswaren liggen (behalve voor het Elevator™-rek).
- Controleer of een rek stevig is aangebracht *voordat* u er voedingsmiddelen op plaatst.
- Wees voorzichtig met rekken van veiligheidsglas. Deze kunnen plotseling breken wanneer er krassen in worden gemaakt of als ze zijn blootgesteld aan plotselinge temperatuurwijzigingen.

Uw koelkast is uitgerust met Spill-Catcher™-rekken of niet-verzegelde rekken. Spill-Catcher™-rekken hebben een anti-morsrand voor een snellere reiniging. Sommige koelkasten hebben Easy Glide-rekken, die sneller naar buiten kunnen worden geschoven. Als u dergelijke rekken naar buiten wilt schuiven (op sommige modellen), pakt u ze aan de voorrand vast en trekt u ze naar buiten. Duw de rekken naar binnen om op hun oorspronkelijke plaats terug te zetten.

Een rek verwijderen:

- Kantel de voorzijde van het rek enigszins naar boven en duw de achterzijde van het rek omhoog. Trek het rek vervolgens recht naar buiten.

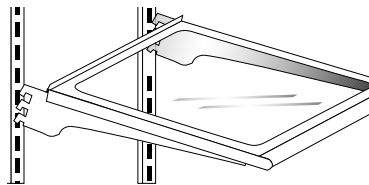

Een rek in een andere stand vergrendelen:

- Kantel de voorrand van het rek omhoog.
- Plaats de haken in de gewenste frameopening en laat het rek op zijn plaats zakken.
- Controleer of het rek aan de achterzijde stevig is vergrendeld.

Elevator™-rek (sommige modellen)

Het koelgedeelte is voorzien van een Elevator™-rek.

U kunt dit rek lager of hoger zetten zonder het leeg te maken. Om een Elevator™-rek af te stellen, trekt u de draaiknop naar buiten. Draai de knop rechtsom om het rek hoger te plaatsen en linksom om het lager te plaatsen.

Opmerking:

- Plaats het rek **niet** helemaal omhoog op de verticale rails omdat het geblokkeerd kan raken.

Verwijdering:

Maak het rek volledig leeg en trek het naar buiten. Wanneer het rek stopt, duw dan de lipjes die zich onder de buitenranden van het rek bevinden omhoog. Trek het rek verder naar buiten totdat het van het frame loskomt.

Montage:

Plaats het rek tegenover het frame en duw het volledig terug. (U hoeft de lipjes hierbij niet in te duwen.)

Onder normale omstandigheden hoeft u het frame voor een Elevator™-rek niet te verwijderen. Hoewel verwijdering onwaarschijnlijk is en niet wordt aangeraden, verloopt de juiste verwijderprocedure als volgt:

Verwijdering:

- Maak het rek volledig leeg.
- Verwijder het glazen rek door het naar buiten te trekken. Til het rek naar omhoog en trek het verder naar voren wanneer het stopt.
- Verplaats beide vergrendelingen aan de achterkant met uw handen naar het midden van het rek.
- Ondersteun het volledige rek en het frame aan de onderzijde, duw het geheel enigszins omhoog en draai het geheel circa 30° om het mechanisme aan de achterzijde los te maken van de verticale schuifrails.
- Verplaats het geheel naar buiten en verwijder het uit de koelkast.

Montage:

- Voer de voorgaande procedure in omgekeerde volgorde uit. Controleer of het rek waterpas is.
- Wanneer het schuifrek naar achteren wordt geduwd, worden de achterste vergrendelingen automatisch in de juiste positie geplaatst.

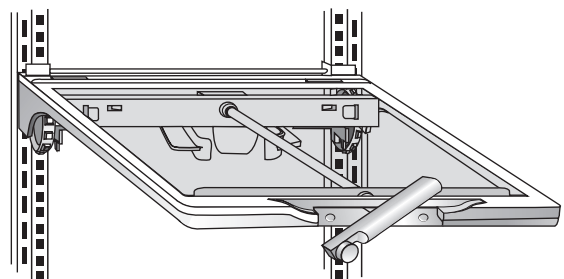



Kenmerken van het koelgedeelte

Opslag in deur

Eier- en zuivelvak

Het eier- en zuivelvak is handig om smeerbare producten zoals boter en margarine op te slaan. Het kan op verschillende plekken worden gemonteerd, afhankelijk van de opslagbehoefte. Open het luik om het eier- en zuivelvak te vullen.

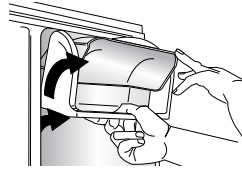

Verwijdering:

- Open het luik, trek het naar boven en kantel het naar buiten.

Montage:

- Volg de bovenstaande stappen in omgekeerde volgorde.

Deurbakjes

Deurbakjes kunnen aan uw opslagbehoefte worden aangepast.

Verwijdering:

- Verplaats het bakje omhoog en trek het recht naar buiten.

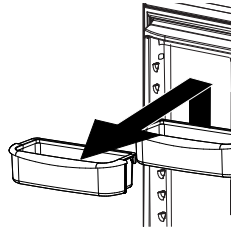

Montage:

- Schuif het bakje in de gewenste afwerkingshouder van de deur en duw het erin totdat het goed vastzit.

Hele deurrekken

Het deurrek dat de hele breedte van de koelkast inneemt, kan worden verwijderd en kan gemakkelijk worden schoongemaakt.

Verwijdering:

- Schuif het rek naar omhoog en trek het recht naar buiten.

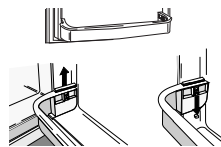

Montage:

- Voer de voorgaande procedure in omgekeerde volgorde uit.

Opslagladen

Dekplaat van de groentelade

De dekplaat van de groentelade dient als het onderste rek.

De dekplaat van de groentelade verwijderen:

- Verwijder de groenteladen zoals aangegeven (zie pagina 165).

- Plaats uw hand onder het frame om de glasplaat omhoog te duwen. Neem de glasplaat uit de koelkast.
- Voer het frame van de rails van het koelgedeelte.

Montage:

- Herhaal de voorgaande instructies in omgekeerde volgorde.

Snacklade (sommige modellen)

De snacklade kan worden gebruikt voor de opslag van verschillende artikelen of andere producten.

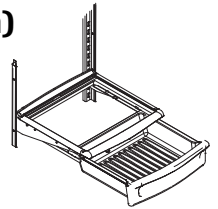

Verwijdering:

- Trek de lade volledig naar buiten. Kantel de voorzijde van de lade omhoog en trek de lade recht naar buiten.

Montage:

- Plaats de lade in de framrails en duw hem terug op zijn plaats.

Beverage Chiller™ (sommige modellen)

In de Beverage Chiller™ worden drankjes en andere producten op een lagere temperatuur gehouden dan in de rest van het koelgedeelte. Via een koude luchtinlaat wordt lucht uit de vriezer direct naar de koeler gevoerd. De regeling voor de Beverage Chiller™ bevindt zich op de linkerwand van het koelgedeelte. Met de regelaar wordt de hoeveelheid koude lucht geregeld die in de Beverage Chiller™ wordt binnengelaten. Schuif de regelaar naar beneden om de temperatuur in de Beverage Chiller™ te verlagen.



Verwijdering:

- Verwijder eerst het uitneembare rek links van de Beverage Chiller™.
- Houd goed iedere kant van de Beverage Chiller™ vast, til hem omhoog en trek hem weg van de afwerkingshouder van de deur.

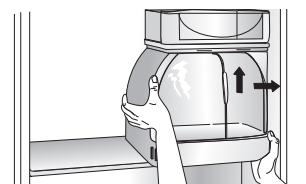
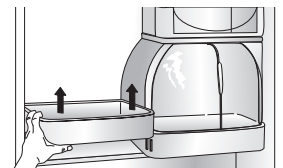

Montage:

- Voer de voorgaande procedure in omgekeerde volgorde uit.



Kenmerken van het koelgedeelte

Groenteladen met vochtigheidscontrole

De groenteladen met vochtigheidscontrole bieden voor vers fruit en verse groente een vochtigere opslagomgeving.

Vochtigheidsregelaars

Met de regelknoppen kunt u de vochtigheid in de groentelade instellen. Schuif voor vruchten de regelknop naar **Fruit**. Schuif voor bladgroenten de knop naar **Vegetables** (Groente).



Verwijdering:

- Trek de lade volledig naar buiten. Kantel de voorzijde van de lade omhoog en trek de lade recht naar buiten.

Montage:



- Plaats de lade in de framerails en duw hem terug op zijn plaats.

Opmerking: Houd de laden voor een optimaal resultaat stevig gesloten.

Lade met temperatuurinstelling (sommige modellen)

Het vleesvak is een brede lade met afstelbare temperatuurregeling. Deze lade kan worden gebruikt voor grote feestschotels, fijne vleeswaren, dranken of allerlei andere producten.

Er is een temperatuurregeling die de hoeveelheid koude lucht in de lade regelt. De regelaar bevindt zich op de rechterkant van de lade. Afhankelijk van het model zit hij aan de voorzijde van de lade of onder het deksel.

Stel de regelaar in op **Cheese** (Kaas) of  als u de temperatuur op de normale koelkasttemperatuur wilt instellen. Stel voor een koudere temperatuur dan die van het hoofdkoelgedeelte de regelaar in op **Meats** (Vlees) of . Gebruik voor vlees de koudste instelling.

Opmerkingen:

- Koude lucht die naar de lade stroomt, kan de temperatuur in het koelgedeelte doen dalen. Het is mogelijk dat de regelknop van het koelgedeelte moet worden bijgesteld.
- Plaats geen bladgroenten in de lade. Koudere temperaturen kunnen deze beschadigen.

Verwijdering:

- Til het deksel op (sommige modellen). Trek de lade volledig uit. Kantel de voorzijde van de lade omhoog en trek het volledig naar buiten.

Montage:

- Duw de metalen glijrails naar de achterkant van het koelgedeelte (sommige modellen). Plaats de lade op de rails en schuif de lade naar achteren totdat hij op zijn plaats zit.

Sommige modellen hebben een verdeling om de lade in secties in te delen.

Verwijdering:

- Trek de lade volledig uit en til de voorzijde van de verdeling omhoog om deze van de achterwand van de lade los te haken en uit te nemen.

Montage:

- Haak de achterzijde van de verdeling over de achterwand van de lade en laat deze zakken totdat het onderdeel op zijn plaats zit.

Accessoires (sommige modellen)

Wijn-/blikjesrek

Het wijn- of blikjesrek past in de vleeslade of op een rek.

Flessen en blikjes kunnen overdwars worden gelegd of één enkele fles kan in de holte in het midden worden geplaatst.

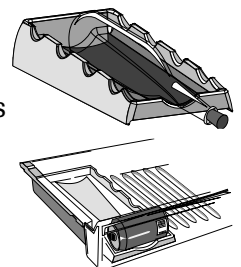

Eierlade

De **eierlade** (het model kan wisselen / sommige modellen) biedt ruimte voor meer dan 12 eieren. U kunt de eierlade verwijderen naar een werkgebied om te reinigen.

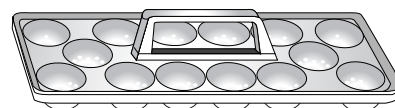



Kenmerken van het diepvriesgedeelte

Rekken en bakjes

Modellen met uitzwaibare vriesvakdeur:

Rek in vriesvak (sommige modellen)

Sommige modellen hebben een verdeling voor de rekken.

Verwijdering:

- Trek het rek volledig uit. Kantel de voorzijde van het rek omhoog en trek het volledig naar buiten.

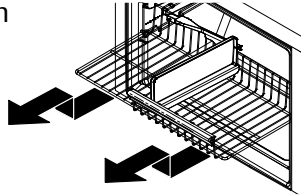

Installatie:

- Plaats het rek in de rails van de afwerkingshouder van het diepvriesgedeelte en duw het naar achteren in het vak.

Draadmand (sommige modellen)

Verwijdering:

- Trek de mand helemaal uit. Kantel de voorzijde van de mand omhoog en trek deze recht naar buiten.

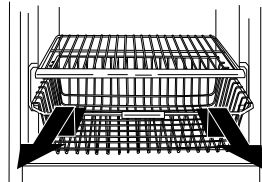

Installatie:

- Plaats de mand in de rails van de afwerkingshouder van het diepvriesgedeelte en duw hem naar achteren in het vak.

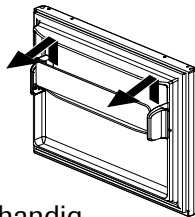

Rek in deur van vriesvak (sommige modellen)

Het rek in de deur van het vriesvak is handig voor de opslag van diepvriesvoedsel in de deur van dit vak.

Verwijdering:

- Til het rek van de lipjes van de afwerking op de zijkant en trek het naar buiten.

Installatie:

- Plaats de uiteinden van het rek op de lipjes van de afwerking en schuif ze naar beneden.

Modellen met een uittrekbare vrieslade:

⚠ GEVAAR

Verwijder de verdeling in de bovenste vriesvakmand **niet**, om te voorkomen dat kinderen per ongeluk erin opgesloten worden of erin stikken.

Bovenste draadmand

Verwijdering:

- Trek de bovenste mand helemaal uit en til ze op en naar buiten om ze te verwijderen.

Installatie:

- Schuif de bovenste mand in de vriezer. Zorg dat de achterkant van de mand achter de railhaak vasthangt.

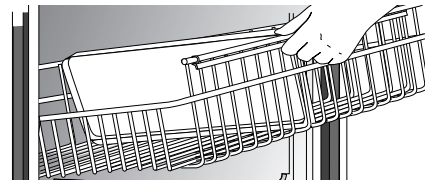

Accessoires (sommige modellen)

Ijsbakje

In het ijsbakje kunnen ijsblokjes worden gemaakt voor de handmatige verdeling van ijs.

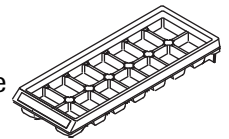

Om de ijsblokjes uit het bakje te verwijderen, houdt u dit ondersteboven over een bak en verdraait u beide uiteinden in tegenovergestelde richting zodat de ijsblokjes eruit vallen.

Het rek voor ijsbakje (sommige modellen) houdt het ijsbakje.

Montage:

- Schuif de L-vormige gleuf van de plank over de schroef in de achterwand. Duw het rek naar achteren totdat de schroef helemaal in de L-vormige gleuf vastzit **(1)**. Schuif de voorzijde van het rek over de schroef van de wand vooran **(2)**.

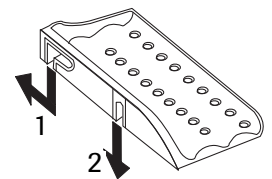

Verwijdering:

- Volg de bovenstaande stappen in omgekeerde volgorde.



Tips voor levensmiddelen

Bewaren van levensmiddelen

- De temperatuur in het koelkastgedeelte dient te liggen tussen 1°- 4° C, met een optimale temperatuur van 3° C. Plaats voor de temperatuurcontrole een thermometer in een glas water. Zet het glas in het midden van de koelkast. Controleer de temperatuur na 24 uur. Als de temperatuur hoger is dan 4° C, stelt u de temperatuur bij volgens de instructies op pagina 162.
- Zorg dat de rekken niet overvol zijn. Dit vermindert de luchtcirculatie rond de levensmiddelen en leidt tot een ongelijkmatige koeling.

Groente en fruit

- In de groenteladen heerst een hogere luchtvochtigheid, waardoor fruit en groente langer vers blijven (zie pagina 165).
- Sorteert fruit en groente *voordat* u de in de koelkast legt en nuttig beschadigde of zachte producten eerst. Werp rottende producten weg.
- Omwikkel geurende producten zoals uien en kool om te voorkomen dat de geur aan andere producten wordt overgedragen.
- Hoewel groente een bepaald luchtvochtigheidsniveau nodig heeft om vers te blijven, kan te veel vochtigheid schadelijk zijn (vooral voor bladgroente). Droog groenten goed *voordat* u ze in de koelkast plaatst.
- Reinig verse producten pas wanneer u ze wilt gebruiken.

Vlees en kaas

- Rauw vlees en gevogelte moeten worden omwikkeld om lekken of besmetting van andere levenswaren of oppervlakken te voorkomen.
- Op het buitenoppervlak van harde kazen (Zwitserse kaas, cheddar, Parmezaanse kaas) kan soms schimmel ontstaan. Snijd rond en onder een beschimmeld gebied ten minste 2,5 cm weg. Zorg dat het mes **niet** met de schimmel in aanraking komt. Probeer bij schimmel niet aparte porties kaas, smeerkaas, kwark, crème, zure room of yoghurt te bewaren.

Zuivelproducten

- De meeste zuivelproducten, zoals melk, yoghurt, zure room en kwark hebben een uiterste gebruiksdatum. Bewaar deze producten in de oorspronkelijke verpakking en zet ze na aanschaf en na elk gebruik onmiddellijk in de koelkast.

Ingevroren levensmiddelen bewaren

- De temperatuur in de vriezer moet circa -17° C zijn. Plaats voor de temperatuurcontrole een thermometer tussen de ingevroren producten en controleer de temperatuur na 24 uur. Als de temperatuur hoger is dan -17° C, stelt u de temperatuur bij volgens de instructies op pagina 162.
- Vriezers werken beter wanneer ze voor ten minste tweederde zijn gevuld.

Levensmiddelen voor invriezen verpakken

- Gebruik aluminiumfolie, krimpfolie, diepvrieszakken of luchtdichte bakjes om uitdroging en kwaliteitsvermindering te voorkomen. Verwijder zo veel mogelijk lucht uit de verpakking en sluit alles altijd luchtdicht af. Levensmiddelen kunnen door achtergebleven lucht uitdrogen, van kleur veranderen en hun smaak verliezen.
- Omwikkel vers vlees en gevogelte op de juiste manier alvorens ze in te vriezen.
- Vries volledig ontdooid vlees **niet** opnieuw in.

De vriezer laden

- Laad niet te veel warme levensmiddelen tegelijk in de vriezer. Hierdoor kan de vriezer overbelast raken, worden producten langzamer ingevroren en kan de temperatuur van ingevroren levensmiddelen hoger worden.
- Laat tussen de pakketten ruimte vrij zodat de lucht vrij kan circuleren en de levensmiddelen zo snel mogelijk worden ingevroren.
- Plaats moeilijk in te vriezen producten zoals ijs en sinaasappelsap niet op de deurrekken van de vriezer. Deze producten kunt u het best midden in de vriezer bewaren omdat de temperatuur daar minder varieert wanneer de deur wordt geopend.



Onderhoud en reiniging

⚠ WAARSCHUWING

Schakel de stroomtoevoer naar de koelkast uit vóór iedere schoonmaakbeurt om elektrische schokken te voorkomen en de kans op ernstig letsel of overlijden te elimineren. Sluit na reiniging de stroom opnieuw aan.

⚠ OPGELET

Neem het volgende in acht om letsel of materiële schade te voorkomen:

- Lees en volg alle richtlijnen van de fabrikant voor alle schoonmaakproducten.
- Plaats geen bakjes, rekken of accessoires in een vaatwasmachine. De accessoires kunnen hierdoor scheuren of kromtrekken.

Reinigingstabel voor de koelkast

ONDERDEEL	NIET GEBRUIKEN	WEL GEBRUIKEN
Gladde of getextureerde geschilderde deuren en buitenkant (sommige modellen) <i>Deze productgarantie dekt geen beschadiging van de afwerking ten gevolge van het verkeerde gebruik van schoonmaak - of niet - aanbevolen producten.</i>	Schuurmiddelen of agressieve reinigingsmiddelen Ammoniak Chloorhoudende producten Geconcentreerde reinigings- of oplosmiddelen Metalen of plastic schuursponsjes	Gebruik vier eetlepels baksoda opgelost in één liter warm zeepwater. Spoel de oppervlakken met schoon warm water en droog ze onmiddellijk om watervlekken te voorkomen.
Binnenkant van de behuizing		
Roestvrij stalen deuren en buitenkant (sommige modellen) Belangrijk: <i>Schade aan de roestvrij stalen afwerking als gevolg van onjuist gebruik van reinigingsproducten of niet aanbevolen producten wordt niet door de garantie op dit product gedekt.</i>	Schuurmiddelen of agressieve reinigingsmiddelen Ammoniak Chloorhoudende producten Geconcentreerde reinigings- of oplosmiddelen Metalen of plastic schuursponsjes Azijnhoudende producten Citrushedende reinigingsmiddelen	Gebruik warm zeepwater en een zacht doekje of een spons. Spoel de oppervlakken met schoon warm water en droog ze onmiddellijk om watervlekken te voorkomen. Poets de oppervlakken met Stainless Steel Magic Spray (artikelnr. 20000008) om vingerafdrukken en degelijke te voorkomen.
Deurafdichtingen	Schuurmiddelen of agressieve reinigingsmiddelen Metalen of plastic schuursponsjes	Gebruik warm zeepwater en een zacht doekje of een spons.
Condensatorspoel <i>Verwijder het rooster om de spoel toegankelijk te maken.</i>	Alles behalve een stofzuiger.	Gebruik een stofzuiger met een puntig mondstuk.
Uitlaatrooster van de condensatorventilator <i>Zie achterzijde van koelkast.</i>		Gebruik een stofzuiger met een borstel.
Accessoires <i>Rekken, bakjes, laden enzovoort</i>	Een vaatwasmachine	Volg de verwijderings- en installatie-instructies in het betreffende hoofdstuk. Laat de accessoires op kamertemperatuur komen. Verdun een zacht reinigingsmiddel en reinig de accessoires met een schone doek of spons. Gebruik een stevige borstel om de spleten te reinigen. Spoel de oppervlakken af met schoon, warm water. Droog glazen en transparante accessoires onmiddellijk om vlekken te voorkomen.



Onderhoud en reiniging

Luchtjes uit de koelkast verwijderen

⚠ WAARSCHUWING

Schakel de stroomtoevoer naar de koelkast uit vóór iedere schoonmaakbeurt om elektrische schokken te voorkomen en de kans op ernstig letsel of overlijden te elimineren. Sluit na reiniging de stroom opnieuw aan.

1. Verwijder alle levensmiddelen en schakel de koelkast **UIT**.
2. Trek de steker uit het stopcontact.
3. Reinig de wanden, bodem en bovenkant in de behuizing, de laden, rekken en afdichtingen volgens de instructies.
4. Verdun een zacht detergent aan met water en breng de oplossing met een borstel met plastic haren in de spleten aan. Laat het reinigingsmiddel vijf minuten inwerken. Spoel de oppervlakken af met warm water. Droog ze af met een zachte, schone doek.
5. Was en droog alle flessen, bakjes, potjes en kruiken. Werp bedorven of verlopen producten weg.
6. Wikkel of verpak de stinkende levensmiddelen in een goed afgesloten houder om luchtjes te voorkomen.
7. Sluit de stroom opnieuw aan en plaats de levensmiddelen terug.
8. Laat de koelkast afkoelen.
9. Controleer na 24 uren of de geur is verdwenen.

Als de geur nog steeds aanwezig is:

1. Verwijder de laden en plaats ze op het bovenste rek van de koelkast.
2. Vul het koel- en het diepvriesgedeelte, inclusief de deuren, met verfrommeld zwart-wit krantenpapier.
3. Plaats houtskoolbriketten op willekeurige plaatsen op het krantenpapier in de vriezer en de koelkast.
4. Sluit de deuren en laat alles 24 à 48 uren staan.

Tips voor energiebesparing

- Zorg dat de rekken niet overvol zijn. Dit vermindert de luchtcirculatie en laat de koelkast langer functioneren.
- Laad niet te veel warme levensmiddelen tegelijk in de koelkast. Hierdoor raken de compartimenten overbelast en wordt de koeling vertraagd.
- Dek de rekken niet af met aluminiumfolie, waspapier of keukenrolpapier. Dit vermindert de luchtcirculatie en belemmert een efficiënte werking van de koelkast.
- Een koelkast die voor tweederde is gevuld werkt optimaal.
- Plaats de koelkast in het koelste gedeelte van een vertrek. Vermijd plaatsing met direct zonlicht of in de buurt van warme leidingen, verwarmingselementen of andere hitte producerende apparaten. Als dit niet mogelijk is, dient u de buitenkant te isoleren.
- Reinig de deurafdichtingen om de drie maanden volgens de reinigingsinstructies. Hierdoor sluiten de deuren hermetisch en blijft de koelkast goed functioneren.
- Plaats de levensmiddelen op een systematische manier in de koelkast om de deur zo kort mogelijk open te houden.
- Zorg dat de deuren goed sluiten door de koelkast waterpas te zetten zoals uitgelegd in de installatie-instructies.
- Reinig de condensatorspoelen om de drie maanden volgens de reinigingsinstructies. Dit komt het energieverbruik en de koelprestaties ten goede.



Onderhoud en reiniging

Lampen vervangen

⚠ WAARSCHUWING

Schakel de stroomtoevoer naar de koelkast uit voordat u een lamp vervangt om elektrische schokken te voorkomen en de kans op ernstig letsel of overlijden te elimineren. Breng de stroomtoevoer opnieuw op gang na het vervangen van de lamp.

⚠ OPGELET

Neem het volgende in acht om letsel of materiële schade te voorkomen:

- Laat het lampje afkoelen.
- Draag handschoenen wanneer u een lampje vervangt.

Koelgedeelte

(soort lichtscherm wisselt)

1. Schuif het transparante lichtscherm naar achteren in het vak om het los te doen komen.
2. Verwijder de lampjes.
3. Vervang de lampjes door speciaal voor huishoudapparatuur bestemde lampen van **niet meer dan 40 watt**.
4. Plaats de afscherming terug door de lipjes van het scherm in de gaatjes aan iedere zijde van de verlichting te passen. Schuif het scherm naar voren totdat het op zijn plaats klikt. Duw het scherm **niet** verder dan het vergrendelingspunt, om het lichtscherm niet te beschadigen.

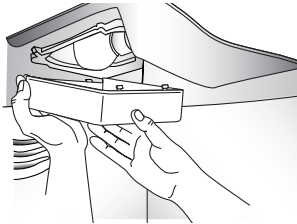

Vriezer (soort lichtscherm wisselt)

1. Reik achter het lichtscherm.
2. Druk stevig naar voren op de inkepingen achteraan de afdekking en trek naar beneden. Het scherm opent vanaf de achterkant.
3. Verwijder het lichtscherm.
4. Verwijder het lampje.
5. Vervang het lampje door een speciaal voor huishoudapparatuur bestemde lamp van **niet meer dan 40 watt**.
6. Plaats de voorste lipjes van het lichtscherm in de gleuven van de afwerking van het vriesvak en klik het achterste gedeelte over de lamp totdat het achterste lipje vastklikt.

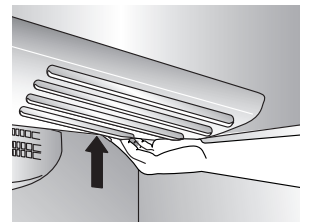
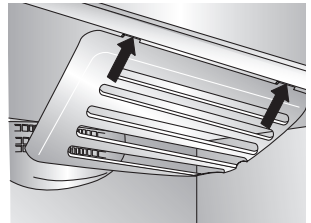
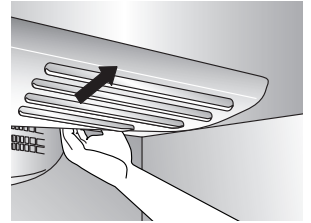



Onderhoud en reiniging

Vorbereiding op vakantie

⚠ OPGELET

Als uw koelkast een dispenser heeft en er een kans bestaat dat de temperatuur in het vertrek waar de koelkast staat onder het vriespunt komt, moet het watertoevoersysteem (inclusief de watertank en de waterklep) door een bevoegd technicus worden afgetapt.

Korte vakanties of afwezigheid (maximaal drie maanden):

1. Verwijder alle bederfelijke waren.
2. Verwijder alle ingevroren producten als niemand de koelkast tijdens uw afwezigheid controleert.
3. Als de koelkast voorzien is van een automatische ijsmachine:
 - Sluit de watertoevoer naar de ijsmachine ten minste één dag van tevoren af.
 - Wanneer de laatste portie ijs naar beneden is gevallen, plaatst u de arm van de ijsmachine omhoog in de stand **UIT**.
 - Maak het ijsbakje leeg.
4. Als de kamertemperatuur onder de 13° kan dalen, volgt u de instructies voor langere afwezigheid.

Lange vakanties of afwezigheid (meer dan drie maanden) OF als de kamertemperatuur onder de 13° C kan dalen:

1. Verwijder de levensmiddelen.
2. Als de koelkast voorzien is van een automatische ijsmachine:
 - Sluit de watertoevoer naar de ijsmachine ten minste één dag van tevoren af.
 - Wanneer de laatste portie ijs naar beneden is gevallen, plaatst u de arm van de ijsmachine omhoog in de stand **UIT**.
 - Maak het ijsbakje leeg.
3. Zet de temperatuur van de vriezer op **UIT** met de schijfregelaar of op (-) met de druktoetsknoppen (zie p. 162).
4. Trek de stekker van de koelkast uit het stopcontact.
5. Reinig het binnenste van beide vakken met een oplossing met baksoda en een schone, zachte doek (vier eetlepels baksoda in één liter warm water).
6. Droog de oppervlakken grondig af.
7. Laat de deuren openstaan om schimmelvorming te voorkomen.

Bij terugkomst:

Na een korte vakantie of afwezigheid:

Voor modellen met een automatische ijsmachine of dispenser:

- Sluit de watertoevoer opnieuw aan en draai de toevoerklep open.
- Controleer de watertoevoer gedurende de eerste 24 uur en dicht eventuele lekken.
- Start de ijsmachine opnieuw.
- Werp de eerste *drie* porties ijs weg.

Na een lange vakantie of afwezigheid:

- Als uw koelkast voorzien is van een automatische ijsmachine, sluit u de watertoevoer opnieuw aan en draait u de toevoerklep open.
- Sluit de koelkast opnieuw op het stopcontact aan en stel de temperatuur opnieuw in (zie pagina 162).
- Controleer de watertoevoer gedurende de eerste 24 uur en dicht eventuele lekken.
- Start de ijsmachine opnieuw.
- Werp het tijdens de eerste 12 uur geproduceerde ijs weg (ten minste de eerste *drie* porties).

Vorbereiding op verplaatsing

- Volg de instructies voor lange vakanties/afwezigheid tot en met stap 6.
- Zet alle losse onderdelen (zoals rekken en laden) vast met tape om schade te voorkomen.
- Sluit de deuren met tape af.
- Verplaats de koelkast met een steekkarretje. Til de koelkast **ALTIJD** aan de zijkant of achterkant op, **NOOIT** aan de voorkant.
- Zorg dat de koelkast tijdens het verplaatsen rechtop blijft staan.



Geluiden tijdens het functioneren

Nieuwe koelkasten met een verbeterd ontwerp kunnen geluiden produceren die niet voorkomen in oudere modellen. Deze verbeteringen zorgen voor een koelkast waarin levensmiddelen langer vers blijven, die minder energie nodig heeft en die geruislozer is. Omdat de nieuwe koelkasten geruislozer zijn, neemt u mogelijk geluiden waar die ook in de oudere modellen voorkwamen maar door het hogere geluidsniveau werden onderdrukt. Veel van deze geluiden zijn normaal. Denk eraan dat de oppervlakken naast de koelkast, zoals harde muren, vloeren en kasten, deze geluiden kunnen versterken. Hieronder volgen enkele van de normale geluiden die u in een nieuwe koelkast kunt waarnemen.

GELUID	MOGELIJKE OORZAAK	OPLOSSING
Geklik	• De regelknop (A) van het diepvriesgedeelte klikt wanneer de compressor start of stopt.	• Normale werking
	• Het toestel met motor (B) klinkt als een elektrische klok en klikt aan en uit.	• Normale werking
Stromend geluid of gegons	• De vriezerventilator (C) en de condensatorventilator (D) brengen dit geluid tijdens de werking voort.	• Normale werking
Geklok of kokend geluid	• Het koelmiddel van de verdamper (E) en de warmtewisselaar (F) maken dit geluid wanneer de vloeistof doorstroomt.	• Normale werking
Gebons	• De ijsblokjes van de ijsmachine (sommige modellen) vallen in de ijsemmer (G) .	• Normale werking
Trillend geluid	• De compressor (H) maakt tijdens de werking een kloppend geluid.	• Normale werking
	• De koelkast staat niet waterpas.	• Zie <i>Waterpas zetten</i> op pagina 157.
Gebrom	• De aansluiting van de waterklep (I) van de ijsmachine (sommige modellen) broemt wanneer de ijsmachine met water wordt gevuld.	• Normale werking
Gezoem	• De ijsmachine (J) staat op 'on' (aan) zonder dat het water is aangesloten.	• Stop het geluid door de arm van de ijsmachine op 'OFF' (Uit) te plaatsen.
	• De compressor (H) zoemt tijdens de werking op een hoge toon.	• Normale werking
Sissend of knallend geluid	• De verwarmingsinstallatie voor ontdooiing (K) maakt een sissend, knetterend of knallend geluid tijdens de werking.	• Normale werking

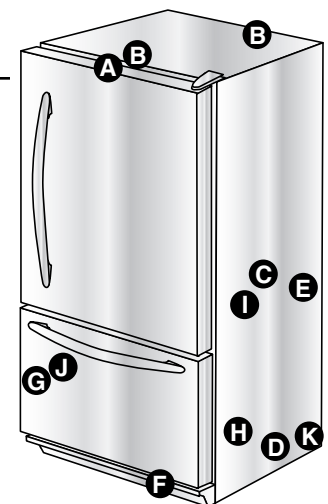



Probleemoplossing

PROBLEEM	MOGELIJKE OORZAKEN	OPLOSSING	
De bedieningselementen en de lampjes van het diepvriesgedeelte werken, maar de compressor functioneert niet	De koelkast staat in de stand voor ontthawen.	Normale werking. Wacht 40 minuten om na te gaan of de koelkast opnieuw start.	
De temperatuur in de groentelade is te hoog	De regelknoppen zijn te laag ingesteld.	Zie pagina 162 om de regelknoppen in te stellen.	
De koelkast werkt niet	De stekker van de koelkast zit niet in het stopcontact.	Steek de stekker van de koelkast in het stopcontact.	
	De regelaar staat niet aan.	Zie pagina 162 om de regelknoppen in te stellen.	
	De zekering is doorgeslagen of de stroomonderbreker moet worden teruggesteld.	Vervang doorgeslagen zekeringen. Controleer de stroomonderbreker en stel hem indien nodig terug.	
	De stroom is uitgevallen.	Bel het lokale elektriciteitsbedrijf om de stroomstoring te rapporteren.	
De koelkast werkt nog steeds niet	De koelkast werkt niet goed.	Trek de stekker van de koelkast uit het stopcontact en plaats de voedingswaren in een andere koelkast. Als u niet over een andere koelkast beschikt, plaatst u droog ijs in de vriezer om de levensmiddelen te bewaren. Voedselverlies wordt niet door de garantie gedekt. Neem voor assistentie contact op met de onderhoudsdienst.	
De temperatuur in het koelgedeelte is te laag	De spoelen van de condensator zijn vuil.	Reinig de spoelen volgens de tabel op pagina 168.	
	De regelknoppen van het koel- of het vriesgedeelte zijn te hoog ingesteld.	Zie pagina 162 om de regelknoppen in te stellen.	
De temperatuur van de voedingswaren is te hoog	De deur sluit niet goed.	De koelkast staat niet waterpas. Zie pagina 157 voor details over het waterpas plaatsen van de koelkast. Controleer of de afdichtingen goed afsluiten. Reinig de afdichtingen desgewenst volgens de tabel op pagina 168. Ga na of iets binnenin de koelkast misschien verhindert dat de deur goed wordt gesloten (bijv. slecht gesloten laden, ijsemers, te grote of slecht geplaatste bakjes of verpakkingen etc.).	
	De regelknoppen moeten opnieuw worden ingesteld.	Zie pagina 162 om de regelknoppen in te stellen.	
	De spoelen van de condensator zijn vuil.	Reinig de spoelen volgens de tabel op pagina 168.	
	Het rooster aan de achterkant is geblokkeerd.	Controleer de plaatsing van de levensmiddelen in de koelkast om te controleren op het rooster niet geblokkeerd is. Het rooster aan de achterkant bevindt zich onder de groenteladen.	
	De deur is vaak geopend of heeft lang opengestaan.	Zorg ervoor dat de deur zo kort mogelijk openstaat. Plaats de voedingswaren zodanig dat de deur zo kort mogelijk open blijft.	
	Er zijn net levensmiddelen in de koelkast geplaatst.	Geef nieuwe voedingswaren de tijd om op de temperatuur van het koel- of het diepvriesgedeelte te komen.	
	De koelkast heeft een luchtje	Het vak is vuil of bevat voedsel dat een geur afgeeft.	Reinig de koelkast volgens de instructies op pagina 168.
	Aan de buitenzijde van de koelkast vormen zich waterdruppeltjes	Controleer of de afdichtingen goed sluiten.	Reinig de spoelen volgens de instructies op pagina 168.
De vochtigheidsgraad is hoog.		Dit is normaal in geval van hoge vochtigheid.	
De regelknoppen moeten opnieuw worden ingesteld.		Zie pagina 162 om de regelknoppen in te stellen.	



Probleemoplossing

PROBLEEM	MOGELIJKE OORZAKEN	OPLOSSING	
Aan de binnenzijde van de koelkast vormen zich waterdruppeltjes	De vochtigheidsgraad is hoog of de deur werd vaak geopend.	Zie pagina 162 om de regelknoppen in te stellen. Zorg ervoor dat de deur zo kort mogelijk openstaat. Plaats de voedingswaren zodanig dat de deur zo kort mogelijk open blijft.	
	Controleer of de afdichtingen goed sluiten.	Reinig de spoelen volgens de tabel op pagina 168.	
De koelkast of ijsmachine maakt ongebruikelijke geluiden of lijkt te veel lawaai te maken	Normale werking.	Zie pagina 172.	
De groenteladen sluiten niet goed	Door de inhoud van de lade of de positie van de voedingswaren in de vakken eromheen, kan de lade geblokkeerd worden.	Verplaats de voedingswaren en bakjes zodat de laden niet meer worden geblokkeerd.	
	De lade bevindt zich niet in de juiste positie.	Zie pagina 165 voor een juiste plaatsing van de lade.	
	De koelkast staat niet waterpas.	Zie pagina 157 voor details over het waterpas plaatsen van de koelkast.	
	De ladegeleiders zijn vuil.	Maak de ladegeleiders schoon met warm zeepwater. Spoel af en droog goed af. Breng een dunne laag vaseline aan op de ladegeleiders.	
De koelkast wordt te vaak in- en uitgeschakeld	De deuren zijn vaak geopend of hebben lang opengestaan.	Zorg ervoor dat de deur zo kort mogelijk openstaat. Plaats de voedingswaren zodanig dat de deur zo kort mogelijk open blijft. Laat de temperatuur binnenin de koelkast zich opnieuw aanpassen nadat de deur is open geweest.	
	De vochtigheid of temperatuur in de omgeving van de koelkast is hoog.	Normale werking.	
	Er zijn net levensmiddelen in de koelkast geplaatst.	Geef nieuwe voedingswaren de tijd om op de temperatuur van het koel- of het diepvriesgedeelte te komen.	
	De koelkast is blootgesteld aan warmte van de omgeving of van dichtbijgelegen apparaten.	Ga na in welke omgeving de koelkast staat opgesteld. Het kan nodig zijn deze te verplaatsen met het oog op een efficiëntere werking.	
	De spoelen van de condensator zijn vuil.	Reinig de spoelen volgens de tabel op pagina 168.	
	De regelknoppen moeten opnieuw worden ingesteld.	Zie pagina 162 om de regelknoppen in te stellen.	
	De deur sluit niet goed.		De koelkast staat niet waterpas. Zie pagina 157 voor details over het waterpas plaatsen van de koelkast.
			Controleer of de afdichtingen goed afsluiten. Reinig de afdichtingen desgewenst volgens de tabel op pagina 168.
			Ga na of iets binnenin de koelkast misschien verhindert dat de deur goed wordt gesloten (bijv. slecht gesloten laden, ijsemers, te grote of slecht geplaatste bakjes of verpakkingen etc.).
	Normale werking		Zie <i>Geluiden tijdens het functioneren</i> op pagina 172.



Probleemoplossing

IJs

PROBLEEM	MOGELIJKE OORZAKEN	OPLOSSING
Er lekt water uit de koelkast	Voor de wateraansluiting werden toevoerbuizen gebruikt.	De fabrikant raadt de installatie van koperen buizen aan. Plastic is minder duurzaam en kan lekkage veroorzaken. De fabrikant is niet verantwoordelijk voor materiële schade ten gevolge van verkeerde installaties of wateraansluitingen.
	Er is een verkeerde waterklep geïnstalleerd.	Lees de procedure i.v.m. de wateraansluiting. Aftapkleppen van 0,5 cm kunnen lage waterdruk veroorzaken en metertijd de leiding doen verstopen. De fabrikant is niet verantwoordelijk voor materiële schade ten gevolge van verkeerde installaties of wateraansluitingen.
Op de toevoerleiding naar de ijsmachine vormt zich ijs	Lage waterdruk.	De waterdruk moet met het oog op een juiste werking tussen 137 en 689 kPa liggen.
	Te hoge temperatuur in het diepvriesgedeelte.	Stel de temperatuurregeling van het diepvriesgedeelte in (zie pagina 162). De aanbevolen temperatuur in de vriezer bedraagt ca. -18° C.

Bundfryser

Køleskab

Betjeningsvejledning

 Vigtige sikkerhedsanvisninger	177-178
 Installering	179-183
 Temperaturkontrol	184
 Friske varer-funktioner	185-187
 Fryserfunktioner	188
 Tips om opbevaring af mad	189
 Pasning og rengøring	190-193
 Funktionslyde	194
 Fejlfinding	195-197
Svensk manual	198-219
Suomenkielinen käyttö- ja huolto-ohje	220-241
Norsk bruks- og vedlikeholdsanvisning	242-263
Türkçe Kullanım ve Bakım Kılavuzu	264-287



Vigtige sikkerhedsanvisninger

Installatør: Lad venligst brugsanvisningen blive sammen med køleskabet.

Forbruger: Venligst læs og gem denne betjeningsvejledning til fremtidig brug. Denne betjeningsvejledning giver information om korrekt brug og vedligeholdelse.

Gem salgskvittering og/eller tilbageholdt check som bevis for købet.

Er der brug for service, så kontakt din lokale forhandler vedrørende købsgaranti.

Oplys fuldstændig model- og serienummeridentifikation på dit køleskab. Det sidder på en informationsplade inde i køleskabet oppe øverst til venstre. Skriv tallene nedenfor, så de nemt kan findes frem.

Model nr. _____

Serie nr. _____

Dato for køb _____

I vores fortsatte arbejde med at forbedre kvalitet og ydeevne af vores produkter kan det blive nødvendigt at foretage ændringer i produktet, uden at denne betjeningsvejledning bliver opdateret.

Værd at vide om sikkerhedsanvisningerne

Advarsler og vigtige sikkerhedsanvisninger, som forekommer i denne betjeningsvejledning, dækker ikke alle tænkelige omstændigheder og situationer. Der skal udvises almindelig sund fornuft, påpasselighed og tages forholdsregler under installation, vedligeholdelse og brug af køleskabet.

Kontakt altid forhandleren, distributøren, en repræsentant fra kundeservice eller producenten vedrørende problemer eller tilstande, som du ikke forstår.

Det betyder sikkerhedssymboler, -ord og -mærker

FARE

FARE – Umiddelbare farer som **HELT SIKKERT VIL** forårsage alvorlig personskade eller dødsfald.

ADVARSEL

ADVARSEL – Risikofyldt eller usikret brug som **KAN** forårsage alvorlige personskader eller dødsfald.

FORSIGTIG

FORSIGTIG– Risikofyldt eller usikret brug som **KAN** forårsage mindre person- eller tingskade.

FARE

For at reducere risiko for personskade eller dødsfald, følg de grundlæggende forholdsregler, inklusive følgende:

Vigtigt: Kasserede eller efterladte køleskabe er stadig farlige – også hvis de “kun har stået udenfor i et par dage”. Hvis man skal smide sit gamle køleskab ud, bør man følge nedenstående anvisninger for at undgå ulykker.

Før man smider sit gamle køleskab eller fryser ud, skal man:

- afmontere dørene.
- lade hylderne blive på plads, så børn ikke nemt kan kravle ind i køleskabet eller fryseren.

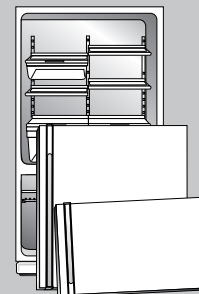



Vigtige sikkerhedsanvisninger

⚠ ADVARSEL

For at nedsætte risiko for brand, elektrisk stød, alvorlig personskade eller dødsfald ved brug af køleskabet, skal disse grundlæggende forholdsregler følges, inklusive følgende:

1. Læs alle anvisningerne, *før* køleskabet tages i brug.
2. Vær opmærksom på de lokale ordensregler og aftaler i bygningen, hvor du bor.
3. Følg altid anvisninger om tilslutning til jordstik.
4. Spørg en autoriseret elektriker, hvis du er i tvivl, om køleskabet er blevet korrekt tilsluttet et jordstik.
5. Jordforbind **ikke** til en gasledning.
6. Jordforbind **ikke** til en koldtvarsledning.
7. Køleskabet er designet til at køre på et separat kredsløb på 220-240 volt, 10 amp., 50 HZ.
8. Ændr **ikke** på stikket eller elledningen. Hvis stikket ikke passer til den elektriske sokkel, så få en passende sokkel installeret af en autoriseret elektriker.
9. Brug **ikke** to-bens adapter, forlængerledning eller flerstik.
10. Åbn **ikke** kontrolpanelerne i køleskabet op for reparation.
11. Reparer eller udskift **ikke** enkeltdele på køleskabet, medmindre det bliver direkte anbefalet i betjeningsvejledningen eller i udgivne bruger-reparationsanvisninger. Forsøg **ikke** at reparere, hvis du ikke forstår anvisningerne, eller hvis de ligger over dit personlige kompetenceniveau.
12. Træk *altid* stikket ud af stikkontakten, *før* en reparation påbegyndes. Træk stikket ud ved at holde fast i stikket, ikke i ledningen.
13. Installer køleskabet ved at følge installationsanvisningerne. Alle forbindelser til vand, elektrisk strøm og jordforbindelse skal stemme overens med lokale regler og om nødvendigt være udført af autoriserede personer.
14. Hold køleskabet i god stand. Stød på eller tab af køleskabet kan beskadige køleskabet eller være skyld i, at køleskabet ikke virker rigtigt eller springer læk. Hvis sådanne skader opstår, så få køleskabet tjekket af en autoriseret tekniker.
15. Udskift slidte elektriske ledninger og/eller løse stik.
16. Lær og følg *altid* producentens anvisning til opbevaring af produkter i køleskabet.
17. Dit køleskab bør **ikke** anvendes i nærheden af eksplosive gasser.
18. Børn bør **ikke** klatre i, hænge på eller stå på nogen dele af køleskabet.
19. Tør op, når noget er blevet spildt eller efter vandlækage i forbindelse med vandinstallation.
20. Køleskabet er ikke beregnet til brug af små børn eller svagelige personer uden overvågning.
21. Små børn bør overvåges for at sikre, at de ikke leger med køleskabet.

Installation af køleskabet

Disse anvisninger skal hjælpe dig med installationen af produktet. Producenten er ikke ansvarlig for ukorrekt installation.

Følg disse råd...

En autoriseret tekniker skal tilslutte køleskabet i overensstemmelse med disse installationsanvisninger. Mål døråbningen samt dybde og bredde af køleskabet. Fjern om nødvendigt håndtag eller døre. Teknikeren skal desuden sørge for:

1. at følge reglerne fra det lokale vandforsyningsselskab og elforsyningsselskab
2. at tilslutte vandforsyningen før elforsyningen.

Reparation eller udskiftning af elledning skal udføres af en autoriseret servicetekniker.

Bemærk:

Når du skriver eller ringer om et reparationsproblem, så oplys venligst følgende informationer:

- a. Dit navn, adresse og telefonnummer;
- b. Modelnummer og serienummer;
- c. Navn og adresse på din forhandler eller tekniker;
- d. En klar beskrivelse af det problem du har haft med køleskabet;
- e. Købsbevis (kvittering)

GEM DISSE ANVISNINGER TIL FREMTIDIG BRUG



Installeri ng

⚠ ADVARSEL

Må kun udføres af en autoriseret tekniker.

Pakningen af køleskabet er grundigt tilpasset transporten. Fjern og kasser hyldeindpakningen og tape. Fjern ikke pladen med serienummer.

Opmåling af døråbningen

Mål grundigt op før køleskabet installeres. Lad det være 1.3 cm frirum over køleskabet og bag køleskabet.

Bemærk: 60 cm dybe modeller

Beskær køkkenbordspladen til en vinkel på 45 grader, hvis køkkenbordspladen har et fremspring på 25 mm. Lad 5 mm være fri på begge sider af køleskabet, hav en friplads på 7 mm over køleskabet for at lette installering og nivellering. Der er ingen krav til minimumsplads bag køleskabet.

Gulvbelægning eller gulvbeklædning (f.eks. væg-til-væg tæppe, fliser, trægulv, tæpper) kan gøre åbningen mindre end forudset.

Der kan frigøres en del plads ved at bruge nivelleringsproceduren, som findes under *Nivellering*.

Vigtigt: Hvis køleskabet skal installeres i en fordybning, hvor toppen af køleskabet bliver fuldstændigt dækket til, så brug dimensionerne fra gulvet til toppen af dørhængslet for at sikre en passende størrelse fri mellemrumsplads.

Transport af køleskabet

- Man må **ALDRIG** transportere køleskabe på siden. Hvis en opretstående position ikke er mulig, så læg køleskabet på ryggen. Lad køleskabet stå oprejst i ca. 30 minutter, før det tilsluttes for at sikre, at olien glider tilbage i kompressoren. At tilslutte køleskabet med det samme kan forårsage skade på de indre dele.
- Brug en vippevogn, når køleskabet flyttes. Vip **ALTID** køleskabet fra siden eller bagfra **ALDRIG** fra forsiden.
- Beskyt køleskabets overflade under transporten ved at pakke skabet ind i tæpper eller ved at lægge polstring mellem køleskabet og vippevognen.
- Bind køleskabet sikkert fast til vognen med snor eller wire. Brug så vidt muligt trådsnore gennem håndtagene. Stram ikke for meget. Hvis der strammes for meget, belaster det og kan bule eller

beskadige overfladen. Kontakt en autoriseret tekniker til at udføre denne opgave.

Placering

- Installer ikke køleskabet tæt på ovn, radiator eller anden varmekilde. Hvis dette ikke er muligt, så beskyt køleskabet med et skab.
- Installer ikke et sted, hvor temperaturen bliver lavere end 13° C eller højere end 43° C. Der kan opstå funktionsfejl ved disse temperaturer.
- Køleskabet er kun designet til brug indendørs i et hus.

Sådan fjernes og udskiftes dør og hængsler

⚠ ADVARSEL

Kontakt en autoriseret tekniker til at udføre denne opgave.

Sådan tilsluttes vandtilslutningen (på nogle modeller)

⚠ ADVARSEL

Kontakt en autoriseret tekniker til at udføre denne opgave.

Nivellering

⚠ FORSIGTIG

For at beskytte personlige ejendele og køleskabet fra at blive beskadiget, bemærk da følgende:

- Beskyt vinyl eller andet gulvmateriale med pap, tæpper eller andet beskyttende materiale.
- Brug **ikke** elektrisk opererede værktøjer til nivelleringsproceduren.

For at optimere udseendet og for at vedligeholde funktionsdygtighed bør køleskabet være placeret plant.

Noter:

- Færdiggør nødvendig vending af døre, montering af paneler og/eller vandforsyningstilslutning før nivellering.
- Nogle modeller har kun justeringsskruer **"A"**.

Installering

Dette skal du bruge

- 3/8" topnøgle
- Vatterpas

1. Fjern tandrist.

- Tag godt fat og træk udad for at frigøre.

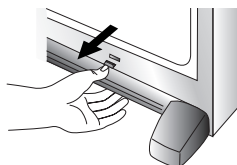

2. Drej med en topnøgle de forreste justeringsskruer (A)

for at hæve og sænke fronten af køleskabet.



3. Enkelte modeller har også justeringsskruer bagest (B). Drej hver enkelt af disse justeringsskruer med topnøglen (B) for at hæve eller sænke bageste del af køleskabet.

4. Ved hjælp af et vatterpas sikres det, at forsiden af køleskabet er 6 mm eller højere end bagsiden af køleskabet, og at køleskabet er i niveau i begge sider.

5. Drej stabiliseringsbenene (C) med uret til de står godt fast ned mod gulvet.

6. Kun for fryseskuffemodeller: Drej justeringsskruerne (A) mod uret så køleskabets fulde vægt hviler på stabiliseringsbenene.

7. Udskift tandrist.

- Sæt tandristens monteringsspænder lige over for de nedre skabsriller.
- **Klik den nederste del af fodsparket på plads først.** Tryk den øverste del af fodsparket nedad, indtil det klikker på plads.

Udtræksskuffe:

1. Drej justerbenene med uret indtil de står fast på gulvet. **Drej justerskruerne 2-3 gange mod uret, så hele køleskabets vægt hviler på justerbenene.**

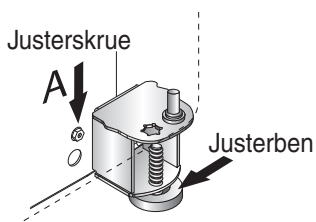

2. Sæt fodsparket. Se efter afmærkningerne på indersiden af fodsparket, så du er sikker på, at det monteres korrekt.

Håndtag

Hvis det ikke allerede er monteret, findes håndtaget inde i friskvaresektionen eller sidder fast på bagsiden af køleskabet.

Fjern og smid håndtagsindpakningen og tapen ud.

Håndtagets design er forskelligt fra køleskab til køleskab. Brug nedenstående anvisninger, som svarer til din model.

Friske varer håndtag

Forsidemonteret håndtag – Type 1

Det skal du bruge:

- Stjerneskrue(r)trækker
- 5/16" topnøgle

Sådan monteres håndtag:

1. Fjern de 0.6 cm femkantsskruer fra forsiden af døren med topnøglen, og stjerneskrue(r) øverst på døren.

- Hvis døren skal vendes, skal du fjerne propperne i modsatte side af døren og indsætte dem i skruehullerne.

2. Sæt hullerne i håndtaget op mod skruehullerne på ydersiden af døren, og spænd håndtaget fast med de to forsideskruer fra punkt 1.

3. Find håndtagsbeklædningen i pakken med brugervejledningen, og monter det øverst og nederst på håndtaget.

- Fastgør den øverste del af håndtagsbeklædningen med den sidste af de skruer, du fjernede i punkt 1.

- Klik den nederste del af håndtagsbeklædningen ind over den nederste del af håndtaget.

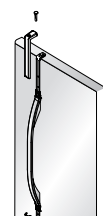
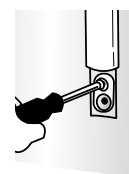
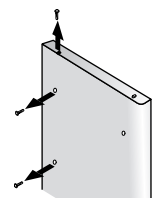



Installeri ng

Sådan fjernes håndtag:

1. Fjern det øverste del af håndtagsbeklædningen ved at fjerne den øverste skrue i håndtaget.
 - Gem beslaget og skruerne, så du kan bruge dem senere.
2. Bræk forsigtigt den nederste del af beslaget fra håndtaget med den flade side af en skruetrækker, som er viklet ind i afdækningstape.
 - Gem beslaget, så du kan bruge det senere.
3. Fjern de to femkantsskruer.
 - Gem skruerne, så du kan bruge dem senere.



Sidemonteret håndtag

Det skal du bruge:

- Stjerneskrue-trækker

Sådan monteres håndtag:

1. Fjern skruerne på siden af døren.
2. Sæt sidemonteret håndtag op mod de udborede skruehuller i dørpanelet.
3. Isæt skruerne som vist.

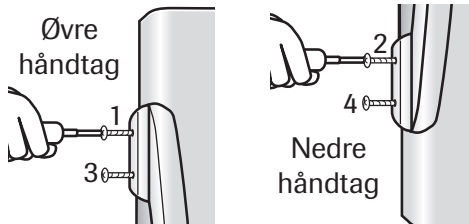
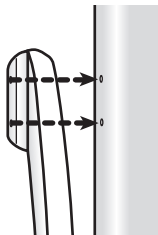

4. Sikr at dørhåndtaget sidder tæt til dørpanelet.

Sådan fjernes håndtag:

- Samme installationsprocedure i omvendt rækkefølge.

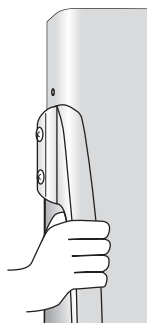

Fryserhåndtag

Halvlængdehåndtag

Det skal du bruge:

- Stjerneskrue-trækker

Sådan monteres:

1. Installer håndtaget ved at fastgøre med skruer taget fra kanten at døren.
 - Hvis fryserdøren skal vendes, skal du fjerne propperne fra dørens overside og indsætte dem i skruehullerne.

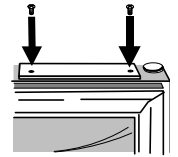

Sådan fjernes:

1. Fjern håndtagsskruerne med stjerneskrue-trækker og gem skruerne til senere brug.

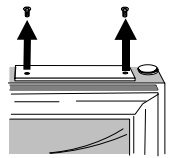

Forsidemonteret håndtag – Type 2

Det skal du bruge:

- Handsker til at beskytte hænderne

Forlæng håndtag: (på nogle modeller)

1. Sæt håndtag og forlænger ved siden af hinanden som vist.
2. Placer forlænger i håndtagsåbningen.
3. Tryk forsigtigt på begge sider af forlænger.
4. Lad forlænger glide ned, indtil den stopper på indersiden af håndtaget.

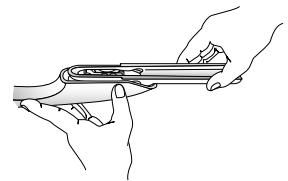

Sådan monteres håndtag:

1. Håndtagene skal placeres som vist.

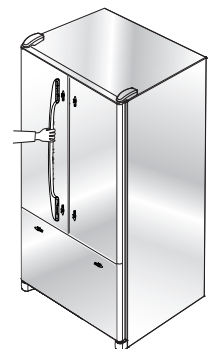



Installering

2. Få dørhåndtaget til at flugte med dørtapperne.
3. Kontrollér, at det store hul i monteringsholderen vender nedad i begge ender af håndtaget.

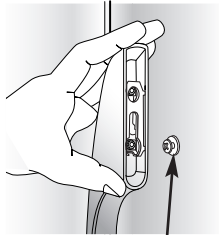

Dørtapperne

4. Roter håndtaget, så håndtaget vender fladt ind mod døren.

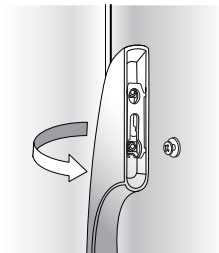

5. Tag godt fat i håndtaget og skub det ned.

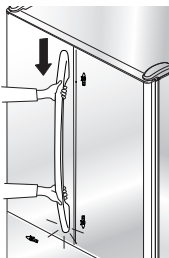

Sådan fjernes håndtag:

1. Tag godt fat i håndtagets nederste del, skub det op, løft og fjern det fra overfladen.

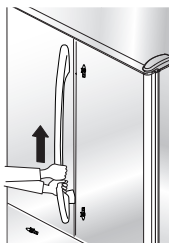

Frontmonteret fryserhåndtag

Det skal du bruge:

- Handsker til at beskytte hænderne

Noter:

- Der er en let kurve på denne type fryserhåndtag.
- Korrekt installering forudsætter at håndtaget vender som vist.

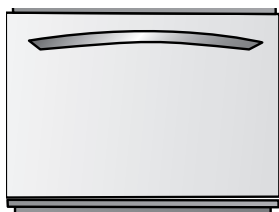

Sådan monteres:

1. Få skuffehåndtagets holdere til at flugte med de tapper, som er fastgjort til fryserkuffen.
2. Kontrollér, at det store hul i monteringsholderen vender til højre i begge ender af håndtaget.

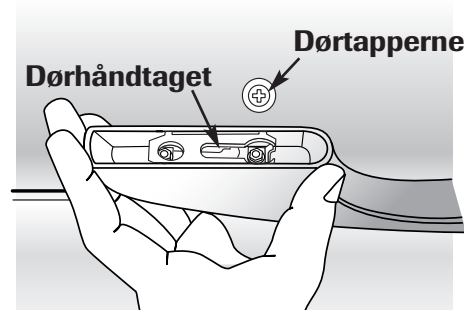

3. Drej håndtaget, så det ligger fladt mod døren.
4. Tag godt fat i håndtaget og skub det til højre.

Sådan fjernes:

1. Tag godt fat i håndtaget med begge hænder i højre side.
2. Skyd mod venstre, løft og fjern fra overfladen.

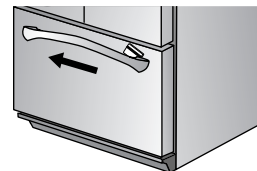



Installeri ng

Euro-håndtag

Denne slags håndtag bliver monteret på fabrikken.

Det skal du bruge:

- $\frac{3}{32}$ " umbraconøgle

Sådan fjernes:

- Fjern skrue fra håndtagsmonteringsbeslag ved at bruge en $\frac{3}{32}$ " umbraconøgle.
- Gentag proceduren på alle beslag for at fjerne håndtaget.

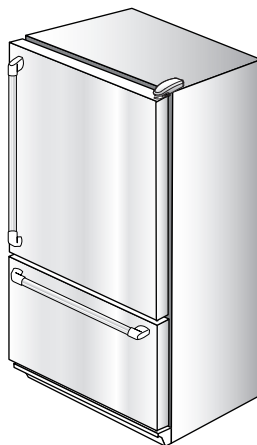

Sådan udskiftes:

- Sæt håndtaget side om side med monteringsbeslag.
- Skru skruer helt i bund for at sætte håndtaget sikkert fast på sin plads.

Sådan åbnes og lukkes friske varer-dørene (på nogle modeller)

Dit nye køleskab har to unikt designede friske varer-døre. Hver af dørene kan åbnes uafhængigt af hinanden.

Der er en vertikalt ophængt sektion på den venstre friske varer-dør. Når den venstre dør er lukket danner den ophængte sektion automatisk en afskærmning mellem de to døre når begge døre er lukkede.

Når den venstre dør åbnes klappes den ophængte afskærmning automatisk indad så den ikke er i vejen.

⚠ ADVARSEL

For at undgå elektrisk stød som kan forårsage alvorlig personskade eller dødsfald, **FORSØG IKKE** at fjerne en ophængte afskærmning fra friske varer-afdelingen.

⚠ FORSIGTIG

For at undgå mulig produktbeskadigelse, så sikr dig **ALTID** at den ophængte afskærmning er klappet ind langs kanten af døren før den lukkes.

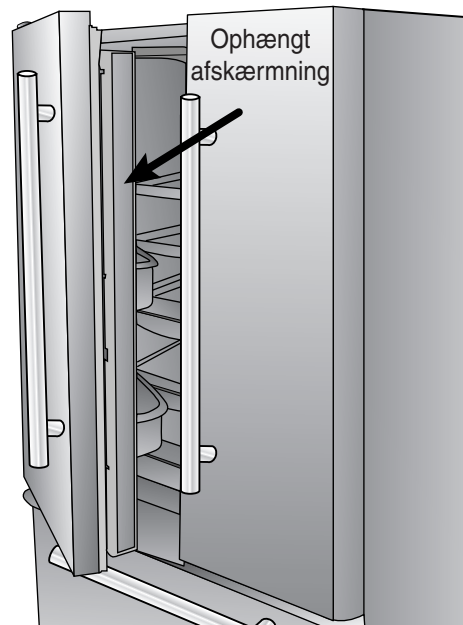

Sådan tilsluttes vandtilslutningen (på nogle modeller)

⚠ ADVARSEL

Kontakt en autoriseret tekniker til at udføre denne opgave.

Sådan bruges ismaskinen

- Skub armen ned fra dens låste position for at **tænde** ismaskinen.

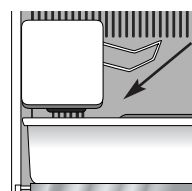

- Løft armen op til låst position for at **slukke** ismaskinen.



Temperaturindstillinger

Touch temperaturindstilling (udvalgte modeller, former varierer i henhold til model)



Kontrolpanel er placeret forrest øverst oppe inde i køleskabet.

Kontrol



Første gang kontrol indstilles

Efter køleskabet er blevet tilsluttet, skal kontrolpanelet indstilles.

- Tryk på  eller  knapperne justerer kontrollerne til den ønskede indstilling.
- Sæt Freezer (Frysekontrollen) på **4**.
- Sæt Refrigerator (Køleskabskontrollen) på **4**.
- Lad køleskabet køre i mindst 8 til 12 timer, før der sættes mad ind.

Varme overflader på køleskabet

Nogle gange kan forsiden af køleskabet blive varm at røre ved. Dette er en normal funktion, som hjælper med at forebygge fugt fra kondens på køleskabet. Denne tilstand er mere tydelig første gang, du starter køleskabet, i varmt vejr og efter ofte eller langvarig åbning af køleskabsdøren.

Justering af kontrollerne

- 24 timer efter der er sat mad ind, kan du vælge, om et eller begge dele af køleskabet skal være koldere eller varmere. Hvis det er tilfældet, så juster kontrolpanel(erne) som vist i *Temperaturkontrol betjeningsvejledningsskemaet* nedenfor. Se side 189 for instruktioner om at aflæse temperaturen i rummet.
- På nær når køleskabet startes op, skal der ikke ændres på nogen af kontrollerne mere end et nummer ad gangen.
- Vent 24 timer, hvor temperaturen stabiliserer sig.

Temperaturkontrol betjeningsvejledning

Køleskab for varmt	Sæt Refrigerator på næste højere tal ved at trykke på knappen  .
Køleskab for koldt	Sæt Refrigerator på næste lavere tal ved at trykke på knappen  .
Fryser for varm	Sæt Freezer på næste højere tal ved at trykke på knappen  .
Fryser for kold	Sæt Freezer på næste lavere tal ved at trykke på knappen  .
Sluk for kontrol	Tryk på Freezer eller Refrigerator  , indtil en bindestreg “-” vises i displayet.



Friskvarefunktioner

Hylde

⚠ FORSIGTIG

For at undgå person- eller tingskade, noter følgende:

- **Forsøg aldrig** at justere en hylde, der står madvarer på (pånær i tilfældet Elevator™ hylde).
- Sikr dig, at hylden er stabiliseret, før der stilles varer på hylden.
- Håndter de hærdede glasplader forsigtigt. Hyldeerne kan pludseligt knække, hvis de får et hak, bliver ridset eller udsat for pludselige temperaturændringer.

Dit køleskab har enten Spill-Catcher™ eller ikke-beskyttede hylder. Spill-Catcher™-hylder har en spildopfangsliste, som gør dem nemmere at rengøre, og nogle er monteret med EasyGlide, som gør, at hyldeerne glider lettere. For at tage hyldeerne ud (på nogle modeller), tag fat forrest på hylden og træk fremad. Skub hylden tilbage til den oprindelige position.

Sådan fjernes en hylde:

- Drej forenden af hylden lidt opad og løft den bageste del op, træk derefter hylden lige ud.

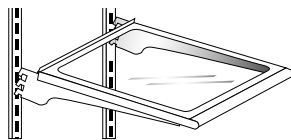

Sådan sættes hylden fast i en anden position:

- Løft forenden af hylden op, så der opstår en hældning.
- Sæt krogene i de valgte riller og lad hylden falde på plads.
- Sikr dig, at bageste del af hylden sidder godt fast.

Elevator™ hylde (på nogle modeller)

Friske varer-afdelingen er udstyret med en Elevator™ hylde.

Denne hylde kan justeres op eller ned uden at hylden tømmes for indhold. For at justere en Elevator™ hylde trækkes håndtagsknubben på håndsvinget. Roter håndsvinget med uret for at hæve hyldehøjde, og mod uret for at sænke placeringen af hylden.

Bemærk: Hæv ikke hylden op til de allerøverste vertikale skinner, hvor den kan sætte sig fast.

Sådan fjernes:

Tøm hylden helt for varer og træk hylden udad. Når hylden ikke kan komme længere skubbes klapperne som findes under dens ydre kanter opad, herefter kan hylden trækkes længere udad og helt fri af rammen.

Sådan monteres:

Pas hylden ind i rammen og skub den helt tilbage. (Man behøver ikke skubbe klapperne ned når hylden sættes ind).

Ved normal anvendelse behøver Elevator™ hyldens rammemontering **ikke** at blive fjernet. Selvom det er usandsynligt og ikke anbefales, er den korrekte fjernelsesprocedure som følger:

Sådan fjernes:

- Tøm hylden helt for varer.
- Fjern glashylden ved at trække den fremad. Når hylden ikke kan komme længere, løftes den op og trækkes udad.
- Flyt manuelt de to bageste hængsler ind mod midten af hylden.
- Imens du støtter under hele hylden og rammen nedefra, løftes let og roteres på monteringen ca. 30°, så bageste mekanisme gør sig fri af de vertikale bageste sideskinner.
- Hele monteringen kan herefter flyttes fremad og fri af køleskabsrummet.

Sådan monteres:

- Udfør fjernelsesproceduren i omvendt rækkefølge. Sikr dig, at hylden står lige.
- Når hylden skydes bagud, vil den automatisk placere de bageste låse i den korrekte position.

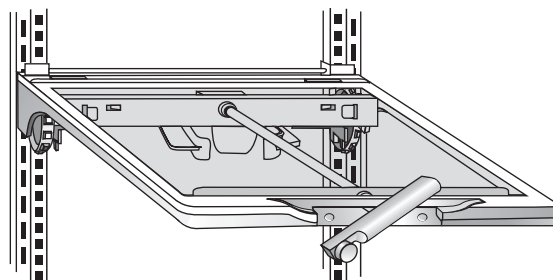



Friskvarefunktioner

Dørøpbevaring

Mejerivarerrummet

Mejerivarerrummet tilvejebringer en praktisk dørøpbevaringsplads til smørbare produkter som smør og margarine. Dette rum kan flyttes til adskillige forskellige pladser for at tilgodese opbevaringsbehov. Løft låget for at bruge mejerivarerrummet.

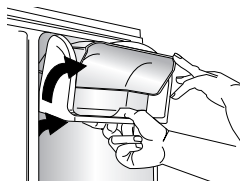

Sådan fjernes:

- Løft låget, træk opad og vip ud.

Sådan monteres:

- Gentag ovenstående procedure i omvendt rækkefølge.

Dørbokse

Dørbokse kan flyttes, så de tilpasses opbevaringsbehov.

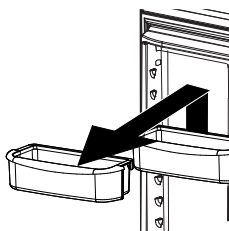

Sådan fjernes:

- Skub boksen opad, og træk den ud.

Sådan monteres:

- Skyd skålen ind og nedad indtil den sidder sikkert fast i rammen i døren.

Hellængde dørhylde

Hellængde dørhylde kan fjernes og således nemt rengøres.

Sådan fjernes:

- Skyd hylden opad og træk udad i en lige bevægelse.

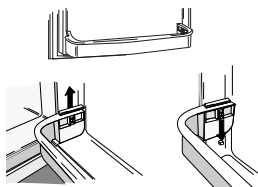

Sådan monteres:

- Gentag ovenstående procedure i modsat rækkefølge.

Opbevaringsskuffer

Crisper Toppen

Crisper Toppen fungerer nu som nederste friskvarehylde.

Sådan fjernes Crisper Toppen:

- Fjern skuffer som vist på side 187.

- Placer hånden under rammen for at skubbe glaspladen op. Løft glasset ud.

- Løft ramme fri af køleskabets skinner.

Sådan monteres:

- Gentag ovenstående anvisninger i modsat rækkefølge.

Snack-Skuffe (på nogle modeller)

Snack Skuffen kan anvendes til opbevaring af forskellige produkter eller overskydende friske varer.

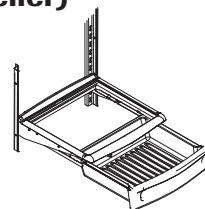

Sådan fjernes:

- Træk skuffen helt ud. Vip skuffens forside opad, og træk den ud.

Sådan monteres:

- Indsæt skuffen i skinnerne, og skub den på plads.

Beverage Chiller™ (på nogle modeller)

Beverage Chiller™ opbevarer drikkevarer og andre produkter køligere end resten af friske varer-afdelingen. Et koldluftindtag fører luft fra fryseren ind i drikkevarer afkøleren. Beverage Chiller™ kontrolpanelet findes på den venstre væg i friske varer- rummet. Denne kontrol justerer mængden af kold luft som bliver ledt ind i drikkevarer afkøleren. For at opnå køligere temperaturer i Beverage Chiller™ drejes kontrolskiven nedad.



Sådan fjernes:

- Først fjernes den udtagelige hylde til venstre for Beverage Chiller™.
- Hold godt fast i hver side af drikkevarer afkøleren, løft op og ud af dørrammen.

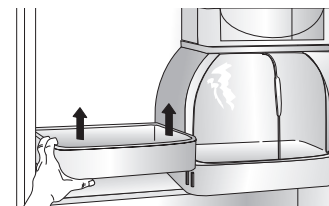

Sådan monteres:

- Gentag ovenstående procedure i omvendt rækkefølge.

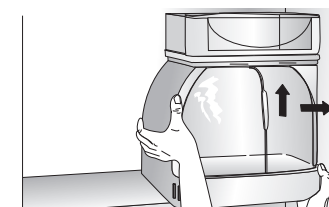



Friskvarefunktioner

Fugtighedskontrollerede friske skuffer

De friske skuffer skaber et miljø med højere fugtighed til frisk frugt og grønt-opbevaring.

Kontrolpanel

Frisk kontrolskiven regulerer mængden af fugtighed i friskskuffen. Drej kontrolskiven hen mod **Fruit** (frugt) indstilling for varer med skind. Drej kontrolskiven hen mod **Vegetable** (grøntsager) når der opbevares varer med blade.



Sådan fjernes:

- Træk skuffen ud så langt som muligt. Hold forenden af skuffen opad og træk ud i en lige bevægelse.

Sådan monteres:



- Sæt skuffen ind i rillerne og skub tilbage på plads.

Bemærk: For at opnå de bedste resultater så hold de friske skuffer tæt lukkede.

Temperatur-kontrolleret skuffe (på nogle modeller)

Delikatesseskuffen er en fuldlængde skuffe med justerbar temperaturkontrol. Denne skuffe kan anvendes til store anretningsfade, delikatesser, drikkevarer eller diverse andre produkter.

En temperaturkontrol justerer mængden af kold luft som lukkes ind i skuffen. Kontrollen findes i højre side af skuffen. Afhængigt af din model findes den enten foran på skuffen eller under låget.

Sæt kontrolskiven på **cheese** (ost) eller  for at danne en normal køleskabstemperatur. Sæt skuffen på **meats** (kød) eller  indstilling når der ønskes en lavere temperatur end i hovedkølerummet. Anvend den laveste temperaturindstilling når der opbevares kødprodukter.

Noter:

- Kold luft, som ledes til skufferne med kød og pålæg, kan bevirke, at temperaturen i køleskabet falder. Køleskabstemperaturen skal muligvis reguleres.
- Læg **ikke** salatblade i skuffen. Kolde temperaturer kan skade produkter med blade.

Sådan fjernes:

- Løft låg (udvalgte modeller). Skub skuffen ud så langt som muligt. Vip forenden af skuffen op og træk udad i en lige bevægelse.

Sådan monteres:

- Skub metalskinne ind bagest i køleskabet (på nogle modeller). Placer skuffen i skinnerne og skyd skuffen bagud til den sidder på plads.

Nogle modeller har en opdeling som indeler skufferne i delrum.

Sådan fjernes:

- Træk skuffen helt ud og hæv forenden af opdeleren for at hægte den af bagvæggen på skuffen og løft den ud.

Sådan monteres:

- Hægt bagsiden af opdeleren på bagsiden af skuffen og sænk ned på plads.

Tilbehør (på nogle modeller)

Vinhylden/Hylde til dåsesodavand

Vinhylden/Hylde til dåsesodavand passer ind i delikatesseskuffen eller på en hylde.

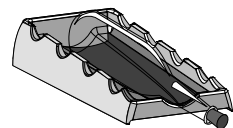

Flasker eller dåser kan placeres på tværs eller en enkelt flaske kan lægges i midterfordybningen.

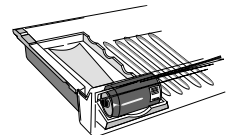

Æggebakke

Æggebakke (kan variere/på nogle modeller) kan indeholde et "dusin eller flere" æg. Den kan fjernes for at blive sat på køkkenbordet eller for at blive vasket.

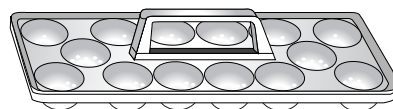



Fryserfunktioner

Hylder og kurve

Modeller med svingfryserdør:

Fryserhylde (på nogle modeller)

På nogle modeller findes hyldeinddeler.

Sådan fjernes:

- Træk hylден helt ud. Vip hyldens forside opad, og træk den ud.

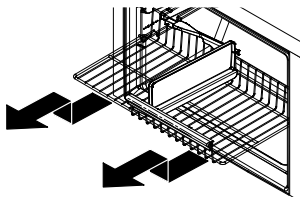

Sådan monteres:

- Indsæt hylден i skinnerne i fryseren, og skub ind på plads bagest i rummet.

Frysekurv (på nogle modeller)

Sådan fjernes:

- Træk kurven helt ud. Vip kurvens forside opad, og træk den ud.

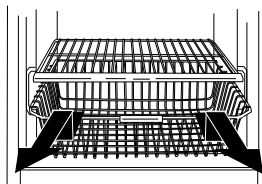

Sådan monteres:

- Indsæt kurven i skinnerne i fryseren, og skub tilbage på plads.

Fryserdørhylde (på nogle modeller)

Fryserdørhylde danner en praktisk opbevaringsplads til frysevarer i fryserdøren.

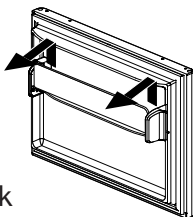

Sådan fjernes:

- Løft hylден ud af siderillerne, og træk den ud.

Sådan monteres:

- Sæt hyldens ende i rilleklapperne, og skub den nedad.

Modeller uden udtrækkelig fryserkuffe:

FARE

For at forebygge uheld hvor et barn kan blive lukket inde eller kvælningsrisici så fjern **ikke** inddeleren i den øverste frysekurv.

Øvre Kurv

Sådan fjernes:

- Træk øvre kurv helt ud og løft ud for at fjerne.

Sådan monteres:

- Skyd øvre kurv ind i fryseren. Sørg for at bagenden af kurven går i hak bag skinnegrebet.

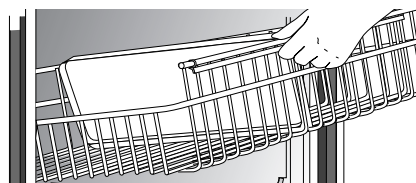

Tilbehør (på nogle modeller)

Opbevaringsboks til isterninger

I opbevaringsboksen til isterninger kan du fryse isterninger manuelt.

Hvis du vil have isterningerne ud af bakken, skal du vende bakken på hovedet over en isspand, en skål eller lignende, og vride bakkens ender modsat hinanden, indtil isterningerne frigøres.

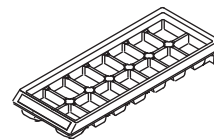

På Isserveringshylde (på nogle modeller) findes en isterningbakke.

Sådan monteres:

- Skub den L-formede rille i isterningbakken ned over den bageste skrue på den indvendige fryservæg. Skub isterningbakken bagud, indtil skruen er på plads i den L-formede rille **(1)**. Skub den forreste del af isterningbakken ned over den forreste skrue på den indvendige fryservæg **(2)**.

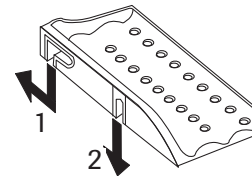

Sådan fjernes:

- Udfør ovenstående punkter i omvendt rækkefølge.



Tips om opbevaring af mad

Opbevaring af friskvarer

- Friskvarerummet i et køleskab bør holdes mellem 1°-4° C med en optimal temperatur på 3° C. For at tjekke temperaturen, placer et termometer i et glas vand og placer midt i køleskabet. Tjek efter 24 timer. Hvis temperaturen er over 4° C, så juster kontrollen som forklaret på side 184.
- Undgå overfyldning af køleskabshylderne. Dette reducerer cirkulationen af luft omkring maden og forårsager ujævn afkøling.

Frugt og grønt

- Opbevaring i de friske skuffer fanger fugtighed for bedre at holde den friske og sprøde kvalitet hos frugt og grønt i længere tid (se side 165).
- Sorter frugter og grøntsager før opbevaring og brug stødte eller bløde emner først. Smid de, som har tegn på forrådnelse, væk.
- Pak *altid* madvarer med stærk duft ind, såsom løg og kål så lugten ikke overføres til andre madvarer.
- Mens grøntsager skal have en vis mængde fugt for at forblive friske, kan for megen fugt forkorte opbevaringstiden (især grøntsager med blade). Tør grøntsagerne godt *før* opbevaring.
- Vent med at vaske friskvarer før lige *før* brug.

Kød og ost

- Råt kød og fjerkræ bør pakkes grundigt ind, så lækning og deraf følgende forurening af andre madprodukter ikke sker.
- Af og til vil der forme sig mug på overfladen af hårde oste (Swiss, Cheddar, Parmesan). Skær mindst ca. 2 1/2 cm af omkring og under det muginficerede område. Hold kniven eller redskab væk fra muggen. Forsøg **ikke** at redde individuelle osteskiver, bløde oste, hytteost, smøreoste, creme fraiche eller yoghurt, hvis der opstår mug.

Mejeriprodukter

- De fleste mejeriprodukter såsom mælk, yoghurt, creme fraiche og hytteost har "mindst holdbar til"-datoer på kartonerne, som indikerer den passende opbevaringstid. Opbevar disse madprodukter i deres originale karton og sæt på køl umiddelbart efter køb og efter brug.

Opbevaring af frosne varer

- Fryserummet på et køleskab bør holdes på ca. -17° C. For at tjekke temperaturen, kan man placere et termometer mellem de frosne pakker og tjekke efter 24 timer. Hvis temperaturen er over -17° C, så juster kontrollen som beskrevet på side 184.
- En fryser fungerer mere effektivt, når den er mindst to tredjedele fuld.

Sådan pakkes madprodukter, der skal nedfryses

- Klem så meget luft som muligt ud af pakkerne og sikr dig, at de ordentlig lukkede. For at minimere dehydrering og kvalitetsforringelse, så brug aluminiumsfolie, frysewrap, fryseposer eller lufttætte beholdere. Indfanget luft kan forårsage, at madprodukterne tørrer ud, ændrer farve og udvikler en bismag.
- Overindpak friskt kød og fjerkræ med passende frysewrap før nedfrysning.
- Nedfrys **ikke** kød, der har været helt tøet op.

Opfyldning af fryseren

- Undgå at lægge for meget varm mad ind i fryseren på samme tid. Dette overbelaster fryseren, forsinket hastigheden af nedfrysning og kan hæve temperaturen på allerede nedfrosne madprodukter.
- Lad der være lidt plads mellem pakkerne så kold luft frit kan cirkulere, så madprodukterne nedfryses så hurtigt som muligt.
- Undgå at opbevare produkter, som er svære at nedfryse, såsom is og appelsinjuice på hylderne i fryserdøren. Disse produkter skal hellere opbevares inde i fryseren hvor temperaturen varierer mindre, når døren åbnes.



Pasning og rengøring

⚠ ADVARSEL

For at undgå elektrisk stød som kan forårsage alvorlig personskade eller dødsfald, så afbryd strømmen til køleskabet, før det rengøres. Efter rengøring, tilsut strømmen.

⚠ FORSIGTIG

Vær opmærksom på følgende for at undgå person- eller tingskade:

- Læs og følg producentens anvisninger om alle rengøringsmidler.
- Put **ikke** kurve, hylder eller tilbehør i opvaskemaskinen. Tilbehør kan knække eller blive bøjet af dette.

Køleskabsrengøringsliste

PART	BRUG IKKE	BRUG
<p>Glatte eller teksturerede malede døre og eksteriør (udvalgte modeller) <i>Beskadigelse af finish p.g.a. forkert anvendelse af rengøringsprodukter eller ikke anbefalede produkter dækkes ikke af produktets garanti.</i></p> <p>Indvendigt i køleskabsrummet</p>	<p>Slibende og ru rengøringsredskaber Ammoniak Klorin blegemiddel Koncentrerede rengøringsmidler eller opløsningsmidler Metal eller plastik-teksturerede skuresvampe</p>	<p>Brug 4 spiseskefulde baking soda opløst i 1 liter varmt sæbevand. Rengør overflader med rent, varmt vand og tør umiddelbart efter for at undgå striber.</p>
<p>Rustfri ståldøre og eksteriør (på nogle modeller) Vigtigt: <i>Skade på rustfri stålfinish forårsaget af ukorrekt brug af rengøringsprodukter eller ikke-anbefalede produkter er ikke dækket af dette produkts garanti.</i></p>	<p>Slibende og ru rengøringsredskaber Ammoniak Klorin blegemiddel Koncentrerede rengøringsmidler eller opløsningsmidler Metal eller plastik-teksturerede skuresvampe Eddikebaserede produkter Citrusbaserede rengøringsprodukter</p>	<p>Brug varmt sæbevand og en blød, ren klud eller svamp. Rengør overflader med rent, varmt vand og tør umiddelbart efter for at undgå striber. For at polere og undgå fingeraftryk brug efterfølgende Stainless Steel Magic Spray (del nr. 20000008)*.</p>
Dørtætning	<p>Slibende og ru rengøringsredskaber Metal eller plastik-teksturerede skuresvampe</p>	<p>Brug varmt sæbevand og en blød, ren klud eller svamp.</p>
Kondensrulle <i>Fjern bundristen for adgang.</i>	Alt andet end en støvsuger	Brug spidsen af en støvsugerslange.
Kondensventilation-sudledningsrist <i>Se bagsiden af køleskabet.</i>		Brug spidsen af en støvsugerslange med et blødt støvsugermundstykke.
Tilbehør <i>Hylder, kurve, skåle, skuffer osv.</i>	En opvaskemaskine	<p>Følg fjernelses- og monteringsanvisninger fra rette funktionssektion. Lad tilbehør tilpasse sig til værelsestemperaturen. Fortynd et mildt rengøringsmiddel og brug en blød ren klud eller svamp til at gøre rent med. Brug en stiv plasticbørste til at komme ind i sprækker. Rengør overflader med rent varmt vand. Aftør glasplader og gennemsigtige emner for at undgå skjolder.</p>



Pasning og rengøring

Sådan fjernes lugt fra køleskabet

⚠ ADVARSEL

For at undgå elektrisk stød som kan forårsage alvorlig personskade eller dødsfald, så afbryd strømmen til køleskabet *før* rengøring. Efter rengøring tilsluttes strømmen igen.

1. Fjern al mad og sluk køleskabet, så det står på **OFF**.
2. Afbryd strømmen til køleskabet, dvs. træk stikket ud.
3. Rengør indvendige overflader, inkl. sidevægge, bund, loft, skuffer, hylde og opbevaringsbokse som beskrevet i anvisningerne.
4. Fortynd et mildt rengøringsprodukt og gnid opløsningen ind i sprækker med en plastic opvaskebørste. Lad stå i fem minutter. Rens overfladerne med varmt vand. Aftør overflader med en blød, ren klud.
5. Vask og tør alle flasker, opbevaringsbeholdere og krukker. Smid rådne eller udløbne varer ud.
6. Pak lugtende madvarer ind i tætsluttende beholdere for at undgå, at lugt opstår igen.
7. Tilslut strømmen til køleskabet igen og sæt madvarerne tilbage i køleskabet.
8. Lad køleskabet køle til igen.
9. Tjek efter 24 timer, om lugten er væk.

Hvis der stadig er lugtgener:

1. Fjern skuffer og sæt dem på øverste hylde i køleskabet.
2. Fyld køle- og fryseafdelingen – inkl. døre – med sammenkrøllede avisider uden farveblæk.
3. Anbring nogle grillkulbriketter tilfældigt mellem aviserne.
4. Luk dørene og lad stå i 24 til 48 timer.

Energispareråd

- Undgå at overfylde køleskabshylderne. Dette reducerer luftcirkulationen omkring mad og gør, at køleskabet arbejder mere.
- Undgå at lægge for meget varm mad ind i køleskabet på en gang. Dette overbelaster fryserummene og forsinker nedkølingshastigheden.
- Brug **ikke** aluminiumsfolie, vokspapir eller køkkenrulle som hyldebeklædning. Dette sænker luftgennemstrømningen og gør, at køleskabet fungerer mindre effektivt.
- En fryser, som er to tredjedel fuld, arbejder mest effektivt.
- Placer køleskabet det koldeste sted i lokalet. Undgå steder med direkte sollys eller tæt ved varmerør, kasseapparater eller andre varmekilder. Hvis dette ikke er muligt, så isoler de ydre flader ved hjælp af et skab eller et ekstra stykke isolationsmateriale.
- Rengør tætslutningspanelerne i dørene hver tredje måned i overensstemmelse med rengøringsanvisninger. Dette vil sikre, at døren lukker rigtigt til, og at køleskabet arbejder effektivt.
- Brug tid på at organisere varerne i køleskabet for at reducere mængden af tid, døren står åben.
- Sikr dig, at dine døre lukker sikkert til ved at stille køleskabet i vater som anvist i installationsanvisningerne.
- Rengør kondensruller som beskrevet under rengøringsanvisninger hver tredje måned. Det vil formindske energiforbruget og afkølingsydeevnen.



Vedligeholdelse og rengøring

Sådan udskiftes elpærer

⚠ ADVARSEL

For at undgå elektrisk stød som kan forårsage alvorlig personskade eller dødsfald, så afbryd strømmen til køleskabet, før elpæren udskiftes. Efter udskiftningen tilsluttes strømmen igen.

⚠ FORSIGTIG

For at undgå person- eller tingskade, vær opmærksom på følgende:

- Lad elpæren afkøles.
- Hav handsker på, når elpæren udskiftes.

Køledelen (typer af lysafskærmning varierer)

1. Skyd den gennemsigtige lysskærm bagud i rummet for at frigøre fra lysindfatningen.
2. Fjern el-pærene.
3. Erstat med nye el-pærer på **maksimalt 40 watt**.
4. Sæt lysafskærmningen på plads ved at indsætte tapperne i hullerne på hver side af lyssektionen. Skub afskærmningen mod køleskabsåbningen indtil den klikker på plads. Tving **ikke** afskærmningen ud over det punkt, hvor tapperne låses. Dette kan beskadige lysafskærmningen. - Skru lysafskærmningen fast.

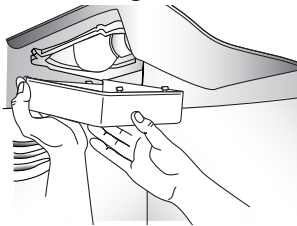

Fryseren (typer af lysafskærmning varierer)

1. Ræk ind bag lysskærmen.
2. Skub med et godt tryk fremad på indhak bag på skærmen og træk ned. Skærmen åbnes bagfra.
3. Fjern skærmen.
4. Fjern el-pæren.
5. Erstat el-pæren med en ny på **maksimalt 40 watt**.
6. Indsæt de forreste tapper på lysafdækningen i fryserkinnen, og tryk den bageste del ned over lyssektionen, indtil bageste tap klikker på plads.

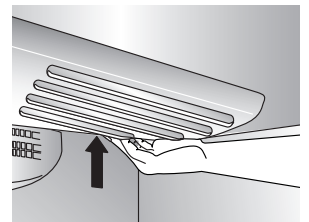
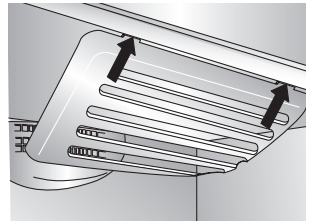
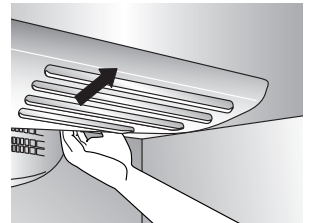



Vedligeholdelse og rengøring

Forberedelse før ferien

⚠ FORSIGTIG

Hvis dit køleskab har en dispenser, og det måske vil blive frostgrader, der hvor køleskabet er, skal vandsystemet tømmes af en autoriseret servicetekniker.

Under kortere ferier eller fravær (tre måneder eller mindre):

1. Fjern alle forgængelige varer.
2. Hvis ingen kommer og tjekker køleskabet mens du er væk, så fjern også alle frysevarer.
3. Hvis dit køleskab har ismaskine:
 - Sluk for vandtilførslen mindst en dag før afrejsen.
 - Efter den sidste tapning af isklumper, så løft armen og sæt den på **OFF**.
 - Tøm isbakken.
4. Hvis temperaturen i rummet, hvor køleskabet står, vil komme ned under 13° C, bør anvisningerne for længerevarende ferier eller fravær følges.

Under længere ferier eller fravær (mere end tre måneder) **ELLER** hvis temperaturen i rummet hvor køleskabet står, vil komme ned under 13° C:

1. Fjern madvarer.
2. Hvis dit køleskab har ismaskine:
 - Sluk for vandtilførslen til ismaskinen mindst en dag før afrejsen.
 - Efter den sidste tapning af isklumper, så løft armen og sæt den på **OFF**.
 - Tøm isbakken.
3. Drej fryserkontrollen hen på **OFF** med kontrolskiven eller (–) med touch kontrollen (se side 184).
4. Afbryd strømmen til køleskabet, træk stikket ud.
5. Rengør kølerummet i begge afdelinger med en baging sodaopløsning og en ren, blød klud (fire spiseskefulde baging soda i 1 liter varmt vand).
6. Aftør grundigt.
7. Lad dørene stå åbne for at undgå mug og skimmel.

Når du vender tilbage:

Efter kort ferie eller fravær:

For modeller med automatiske ismaskiner eller dispensere

- Tilslut vandforsyningen igen og tænd for tilførselsventilen.
- Hold et vågent øje med vandtilførslen i 24 timer og korriger om nødvendigt lækager.
- Genstart ismaskinen.
- Smid mindst de første *tre* portioner isklumper ud.

Efter en lang ferie eller lang tids fravær:

- Hvis dit køleskab har en automatisk ismaskine, så genforbind vandforsyningen og tænd for tilførselsventilen.
- Tilslut køleskabet igen og nulstil kontroller (se side 184).
- Hold øje med vandtilførslen i 24 timer og korriger om nødvendigt lækager.
- Genstart ismaskinen.
- Smid is produceret i løbet af de første 12 timer ud (mindst de første *tre* tankfulde).

Forberedelse til en flytning

- Følg ovenstående anvisninger vedrørende længere ferie/fravær frem til punkt 6.
- For at undgå skader på løse objekter såsom hylder og skuffer, så fastgør dem med tape.
- Tape også dørene fast, så de holdes lukkede.
- Brug en vippevogn, når køleskabet flyttes. Vip **ALTID** køleskabet fra siden eller bagfra, **ALDRIG** fra forsiden.
- Lad altid køleskabet stå oprejst under flytning.

Funktionslyde

Der kan være funktionslyde i de nye køleskabsmodeller, som ikke fandtes eller var anderledes i ældre køleskabsmodeller pga. de løbende designforbedringer. Disse forbedringer bliver lavet for at skabe et køleskab, som er bedre til opbevaring af madvarer, er mere energibesparende, og mere lydløst. Netop fordi nye køleskabe er mindre støjende kan lyde, som ligeledes fandtes i ældre køleskabe, men før blev overdøvet, nu bedre høres. Mange af disse lyde er normale. Bemærk venligst, at overflader, som støder op til køleskabet såsom vægge, gulve og skabe, kan få lydene til at lyde højere. Her følger nogle af de normale lyde, som kan høres fra et nyt køleskab.

LYD	MÖGLICHE URSACHE	LØSNING
Klik	• Frysekontrollen (A) klikker, når kompressoren starter og stopper.	• Normal betjening
	• Motoriseret apparat (B) lyder som et elektrisk ur og tænder og slukker.	• Normal betjening
Luftblæsen eller snurren	• Fryserens ventilator (C) og kondensator (D) laver denne lyd når den arbejder.	• Normal betjening
Skulpen eller boblende lyde	• Evaporatoren (E) og varmeudstrømningen (F) laver også denne lyd.	• Normal betjening
Dunken	• Isterninger fra ismaskinen (på nogle modeller), som falder ned i iskurven (G) .	• Normal betjening
Vibrerende lyd	• Kompressoren (H) laver en pulserende lyd, mens den arbejder.	• Normal betjening
	• Køleskabet står ikke i vater.	• Se side 179 for detaljer om, hvordan køleskabet stilles i vater.
Summen	• Ismaskinens vandventil (I) summer (på nogle modeller), når ismaskinen fyldes med vand.	• Normal betjening
Brummen	• Ismaskinen (J) står i 'ON' position uden vandtilførsel.	• Du kan stoppe lyden ved at sætte isterningmaskinen til OFF .
	• Kompressoren (H) kan lave en meget lys summen, når den arbejder.	• Normal betjening
Hvislelyde eller smæld	• Der kommer hvislende eller sydende lyde eller smæld fra afiseren (K) , når den kører.	• Normal betjening

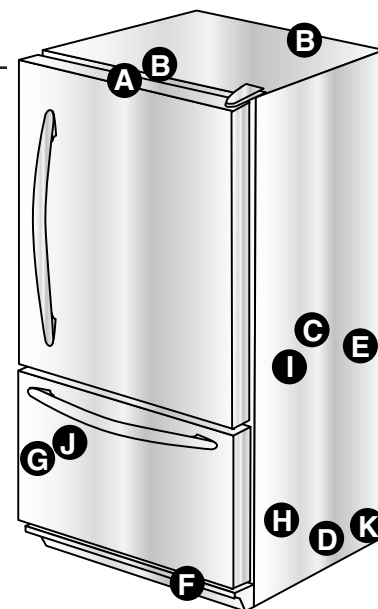

Fejlfinding

PROBLEM	MULIGE ÅRSAGER	FØLGENDE ANBEFALES
Frysekontrollen og lamperne er tændt, men kompressoren arbejder ikke	Køleskabet er på afrimningsmodus.	Normal betjening. Vent 40 minutter og se, om køleskabet starter.
Temperaturen i skuffen er for høj	Kontrolindstillingerne er for lave.	Se side 184 om kontrolindstillinger.
Køleskabet virker ikke	Køleskabet er ikke sluttet til.	Slut køleskabet til strømstikket.
	Kontrollen er ikke slået til.	Se side 184 om kontrolindstillinger.
	Sikringen er sprunget, eller afbryderen skal nulstilles.	Udskift sikringer, der er sprunget. Tjek afbryderen og nulstil hvis nødvendigt.
	Strømsvigt i bygningen.	Ring til det lokale elforsyningsselskab og spørg om eventuelt strømsvigt.
Køleskabet virker stadig ikke	Køleskabet er i stykker.	Træk stikket ud og sæt madvarer over i et andet køleskab. Hvis der ikke er adgang til et andet køleskab, så læg is i fryserummet for bedre at bevare madvarer. Garantien dækker ikke tab af madvarer. Kontakt kundeservice for assistance.
Temperaturen på madvarerne er for kold	Kondensatorrullerne er beskidte.	Rengør i overensstemmelse med listen på side 190.
	Køleskabs- eller fryserkontrollerne er sat for højt.	Se side 184 om kontrolindstillinger.
Temperaturen på madvarerne er for varm	Døren lukker ikke ordentligt til.	Køleskabet står ikke i vater. Se side 179 for detaljer om, hvordan køleskabet stilles i vater.
		Tjek tætninger for at se, om de slutter tæt. Rengør hvis nødvendigt i overensstemmelse med listen på side 190.
		Tjek ting inde i køle- eller fryserummet, som måske forhindrer døren i at lukke til (f.eks. halvåbne skuffer, isbakker, for store beholdere eller dårlig indretning osv.)
	Indstillingerne skal justeres.	Se side 184 om kontrolindstillinger.
	Kondensatorrullerne er beskidte.	Rengør i overensstemmelse med listen på side 190.
	Luftristen bagpå er blokeret.	Tjek placeringen af madvarer og sikr dig, at risten ikke er blokeret. Bageste luftriste findes bag friskvareskufferne.
	Døren er blevet åbnet ofte eller har stået åben i lang tid.	Nedsæt tiden, døren står åben. Organiser madvarer, så døren kun behøves åbnet i kort tid.
	Der er lige blevet lagt madvarer ind.	Giv nyligt indsat mad tid til at nedkøle til køle- eller frysetemperatur.
Der er lugtgener fra køleskabet	Køleskabet er beskidt eller indeholder fødevarer, der lugter.	Rengør i overensstemmelse med instruktionerne på side 190.
Der dannes vanddråber på ydersiden af køleskabet	Tjek tætninger for at se, om de slutter tæt.	Rengør i overensstemmelse med instruktionerne på side 190.
	Fugtighedsniveauet er højt.	Normalt når der er meget fugtighed i luften.
	Kontrollindstillingerne skal justeres.	Se side 184 om kontrolindstillinger.

PROBLEM	MULIGE ÅRSAGER	FØLGENDE ANBEFALES
Der dannes vanddråber på indersiden af køleskabet	Fugtighedsniveauet er højt eller døren har stået åben i længere perioder.	Se side 184 om kontrolindstillinger. Begræns den tid, hvor døren står åben. Placér fødevarerne hensigtsmæssigt, så du sikrer dig, at døren står åben i kortest mulig tid.
	Tjek tætninger for at se, om de slutter tæt.	Rengør hvis nødvendigt i overensstemmelse med listen på side 190.
Køleskabet eller ismaskinen laver uvante lyde eller virker, som om det/den støjer for meget	Normal betjening.	Se side 194.
Skufferne kan ikke skubbes på plads	Skuffens indhold eller nogle fødevarer i umiddelbar nærhed af skuffen forhindrer muligvis skuffen i at kunne skubbes på plads.	Omorganisér madvarer og opbevaringsbeholdere, så de ikke hindrer skufferne i at lukke til.
	Skuffen er ikke placeret korrekt.	Se side 187 om korrekt placering af skuffer.
	Køleskabet står ikke i vater.	Se side 179 for detaljer om, hvordan køleskabet stilles i vater.
	Skinnerne til skufferne er beskidte eller skal repareres.	Rengør skuffeskinner med varmt sæbevand. Skyl og tør grundigt. Smør et tyndt lag vaseline på skuffeskinnerne.
Køleskabets maskine sætter i gang for ofte	Dørene er blevet åbnet hyppigt eller i længere tid ad gangen.	Nedsæt den tid, døren står åben. Organiser madvarer, så døren kun behøves åbnet i kort tid. Lad kølerummene tilpasse sig til den tid, døren har stået åben.
	Der er en høj grad af fugtighed eller varme rundt om køleskabet.	Normal betjening.
	Der er blevet sat fødevarer ind i køleskabet for nylig.	Giv nyligt indsat mad tid til at nedkøle til køle- eller frysetemperatur.
	Køleskabet udsættes for varme fra omgivelserne eller apparater, som findes i nærheden.	Vurder køleskabets omgivelser. Køleskabet skal måske flyttes for at arbejde mere effektivt.
	Kondensatoren er beskidt.	Rengør hvis nødvendigt i overensstemmelse med listen på side 190.
	Der skal muligvis justeres på knapperne.	Se side 184 om kontrolindstillinger.
	Døren lukker ikke tæt.	Køleskabet står ikke i vater. Se side 179 for detaljer om, hvordan køleskabet stilles i vater. Tjek tætninger for at se, om de slutter tæt. Rengør hvis nødvendigt i overensstemmelse med listen på side 190. Tjek ting inde i køle- eller fryserummet, som måske forhindrer døren i at lukke til (f.eks. halvåbne skuffer, isbakker, for store beholdere eller dårlig indretning osv.)
	Normal betjening.	Se side 194 <i>Funktionslyde</i> .

Is









PROBLEM	MULIGE ÅRSAGER	FØLGENDE ANBEFALES
Køleskabet lækker vand	Der er anvendt ekstra rør til at færdiggøre vandtilførslen.	Producenten anbefaler kobberør til installationen. Plastik er mindre holdbart og kan forårsage lækager. Producenten er ikke ansvarlig for tingskade som følge af fejlagtig installation eller vandtilslutning.
	Der er installeret en forkert type vandventil.	Se proceduren for tilslutning til vandforsyningen. Hjemmelavede gennemboringer og 0,5 cm saddeventiler medfører et lavt vandtryk, og med tiden vil de muligvis stoppes til. Producenten er ikke ansvarlig for tingskade som følge af fejlagtig installation eller vandtilslutning.
Der dannes is i tilførselsrøret til ismaskinen	Vandtrykket er lavt.	Vandtrykket skal være mellem 137 og 689 kpa for at fungere korrekt.
	Frysertemperaturen er for høj.	Juster fryserkontrol (se side 184). Det anbefales at fryseren er ca. -18° C.



Bottenfrys

Kyl/frysskåp

Manual

 Viktig säkerhetsinformation	199-200
 Installation	201-205
 Temperaturinställning	206
 Kylens inredning	207-209
 Frysens inredning	210
 Tips om matförvaring	211
 Underhåll och rengöring	212-215
 Normala ljud vid drift	216
 Felsökning	217-219
Suomenkielinen käyttö- ja huolto-ohje	220-241
Norsk bruks- og vedlikeholdsanvisning	242-263
Türkçe Kullanım ve Bakım Kılavuzu	264-287



Viktig säkerhetsinformation

Installatör: Lämna kvar denna manual med kylskåpet.

Konsument: Läs igenom och spara denna manual för framtida behov. Den innehåller instruktioner för korrekt användning och underhåll.

Spara inköpskvittot och/eller makulerad check som bevis på inköpet.

Kontakta inköpsstället angående garantin om du behöver service.

Ha kylskåpets hela modell- och serienummer till hands. Informationen finns på skylten överst till vänster i kylen och bör antecknas nedan för att vara lätt åtkomlig.

Modellnummer _____

Serienummer _____

Inköpsdatum _____

Vi strävar kontinuerligt efter att förbättra våra produkters kvalitet och prestanda och det kan bli nödvändigt att införa ändringar i kylskåpet utan att manualen revideras.

Vad du bör veta om säkerhetsanvisningarna

De varningar och viktiga säkerhetsanvisningar som anges i manualen avser inte att täcka alla tillstånd och situationer som eventuellt kan förekomma. Sunt förnuft, försiktighet och omsorg krävs i samband med installation, underhåll och användning av kylskåpet.

Kontakta alltid inköpsstället, distributören, reparatören eller tillverkaren i händelse av problem eller tillstånd som du inte förstår dig på.

Var uppmärksam på säkerhetssymboler, ord, skyltar

⚠ FARA

FARA – Fara med **ALLVARLIG RISK** för svår personskada eller dödsfall.

⚠ VARNING

VARNING – Farligt eller osäkert förfarande som **KAN** leda till svår personskada eller dödsfall.

⚠ FÖRSIKTIGHET

FÖRSIKTIGHET – Farligt eller osäkert förfarande som **KAN** leda till begränsad skada på person, eller egendom.

⚠ FARA

Minska risken för skada eller dödsfall genom att iaktta normala försiktighetsregler, inklusive följande:

Viktigt: Ett skrotat eller bortkastat kylskåp är farligt – även om det bara står ute "några dagar". När du ska göra dig av med ett gammalt kylskåp, följ anvisningarna nedan och minska risken för olyckor.

Innan du skrotar ditt gamla kyl- eller frysskåp:

- Tag av dörrarna.
- Låt hyllorna sitta kvar så att barn får svårare att krypa in.

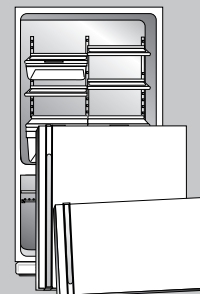



Viktig säkerhetsinformation

⚠ VARNING

lakttag följande generella försiktighetsåtgärder och minska risken för brand, elchock, allvarlig skada eller dödsfall i samband med användning av kylskåpet:

1. Läs igenom alla anvisningar innan du använder kylskåpet.
2. lakttag alla lokala regler och bestämmelser.
3. Var noga med att följa jordningsanvisningarna.
4. Låt en kvalificerad elektriker kontrollera att kylskåpet är korrekt jordat om du är osäker.
5. Använd **inte** gasledning som jord.
6. Använd **inte** kallvattenledning som jord.
7. Kylskåpet skall anslutas till en separat 220-240 V, 10 A, 50 Hz ledning.
8. Försök **inte** modifiera nätsladdens stickpropp. Om stickproppen inte går in i uttaget skall korrekt vägguttag installeras av kvalificerad elektriker.
9. Använd **inte** tvåstiftsadapter, förlängningssladd eller uttagsplint.
10. Mixtra **inte** med kylskåpets regleranordningar.
11. Utför **inte** service eller byte av kylskåpskomponent utom när detta speciellt rekommenderas i manualen eller tryckt reparationsanvisning för ägare. Försök inte utföra service om du inte förstår instruktionerna eller arbetet kräver mer ingående kunskaper.
12. Gör **alltid** kylskåpet strömlöst före service. Fatta tag i stickproppen, inte i sladden när du drar ut nätsladden.
13. Följ installationsanvisningarna vid anslutning av kylskåpet. Alla vatten-, el- och jordanslutningar skall följa lokala föreskrifter och i förekommande fall utföras av auktoriserad personal.
14. Håll ditt kylskåp i gott skick. Om kylskåpet skakas eller faller kan fel eller läckage uppstå. I händelse av skada bör kylskåpet inspekteras av auktoriserad reparatör.
15. Byt ut sliten nätsladd och/eller lös stickpropp.
16. Läs och följ **alltid** tillverkarens anvisningar angående förvaring och ideala förhållanden för varor som förvaras i kylskåpet.
17. Använd **inte** kylskåpet i närvaro av rökgaser som kan explodera.
18. Barn ska **inte** klättra, hänga eller stå på någon del av kylskåpet.
19. Torka upp spill eller vattenläckage i samband med anslutning till vattenledning.
20. Kylskåpet bör inte användas av små barn eller handikappade personer utan tillsyn.
21. Små barn kräver tillsyn så att de inte leker med kylskåpet.

Installation av kylskåpet

Följande anvisningar har till uppgift att underlätta installationen av ditt kylskåp. Tillverkaren ansvarar inte för felaktig installation.

Följ momenten nedan ...

Kylskåpet skall anslutas av kvalificerad tekniker enligt följande installationsanvisningar.

Mät upp dörröppningen och kylskåpets djup och bredd. Avlägsna om nödvändigt handtag och dörrar. Teknikern ska även:

1. lakttta lokala bestämmelser rörande vatten- och elinstallationer.
2. Ansluta vattenledningen innan strömmen ansluts.

Service eller byte av nätsladd skall utföras av kvalificerad reparatör.

Obs:

Ange följande information om du skriver eller ringer angående serviceproblem:

- | | |
|--|--|
| a. Namn, adress och telefonnummer | d. Detaljerad beskrivning av problemet |
| b. Modell- och serienummer | e. Bevis på inköpet (inköpskvitto) |
| c. Inköpsställets/teknikerns namn och adress | |

SPARA ANVISNINGARNA FÖR FRAMTIDA BEHOV



Installation

⚠ VARNING

Bör endast utföras av behörig tekniker.

Emballaget är avsett att skydda kylskåpet under transporten. Avlägsna och kasta förpackningsmaterialet och tejen från hyllorna. Avlägsna **inte** skylten med serienumret.

Uppmätning av utrymmet

Mät upp utrymmet noga när du installerar kylskåpet. Lämna ca 13 mm (½ tum) fritt utrymme ovanför och bakom kylskåpet.

Modeller som är 60 cm djupa

Obs: Trimma hörnen på diskbänk med 25 mm överhäng i 45° vinkel. Lämna 5 mm fritt utrymme på båda sidorna av kylskåpet och 7 mm ovanför för att underlätta installation och nivåjustering. Inget minimiavstånd krävs bakom kylskåpet.

Underlag eller golvbeläggning (t ex heltäckande eller lös matta, kakel, trägolv) kan göra utrymmet mindre än förväntat.

Det fria utrymmet kan ökas något med hjälp av förfarandet i avsnittet *Nivåjustering*.

Viktigt: Om kylskåpet ska installeras i alkov som helt täcker kylskåpets ovansida ska avståndet från golvet till övre gångjärnsskyddets ovansida användas för att säkerställa tillräckligt fritt utrymme.

Transport av kylskåpet

- Transportera **ALDRIG** kylskåpet på sidan. Om det inte kan transporteras upprätt, bör det lutas bakåt. Låt kylskåp stå upprätt i ca 30 minuter *innan* strömmen kopplas på så att oljan rinner tillbaka till kompressorn. Om kylskåpet kopplas på omedelbart kan interna komponenter skadas.
- Använd transportkärren när du flyttar kylskåpet. Fatta **ALLTID** tag i kylskåpet från sidan eller baksidan – **ALDRIG** från framsidan.
- Skydda lackeringen vid transport genom att svepa in kylskåpet i filt eller lägga mjukt mellanlägg mellan kylskåpet och transportkärren.
- Fäst kylskåpet vid transportkärren ordentligt med gördel eller remmar. Dra om möjligt remmarna genom kylskåpets handtag. Dra **inte** åt remmarna för hårt eftersom bucklor kan uppstå eller lackeringen skadas.

Placering

- Placera **inte** kylskåpet nära spis, värmelement eller annan värmekälla. Om detta inte kan undvikas bör kylskåpet skärmas med spånskiva e dyl.
- Ställ **inte** upp kylskåpet på plats där temperaturen kan understiga 13°C eller överstiga 43°C. Felfunktion kan uppstå utanför detta temperaturområde.
- Kylskåpet är avsett endast för inomhusbruk i hemmiljö.

Avtagning och montering av dörrar och gångjärn

⚠ VARNING

Ska utföras av behörig tekniker.

Anslutning av vattenledning (vissa modeller)

⚠ VARNING

Ska utföras av behörig tekniker

Nivåjustering

⚠ FÖRSIKTIGHET

Följ anvisningarna nedan för att undvika skada på kylskåpet eller annan egendom:

- Skydda plastgolv och annan golvbeläggning med kartong, matta eller annat lämpligt material.
- Använd inte motordrivna verktyg i samband med nivåjusteringen.

För bästa utseende och funktion är det viktigt att kylskåpet står vågrätt.

Obs:

- Utför eventuell omhängning av dörrarna, installation av paneler och/eller vattenledning före nivåjusteringen.
- På vissa modeller finns bara justerskruvarna "**A**".

Installation

Du behöver:

- $\frac{3}{8}$ " insexnyckel
- Vattenpass

1. Avlägsna ventilationsgallret.

- Fatta stadigt tag i gallret och dra ut det ur klämmorna.

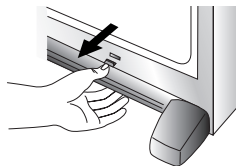

2. Vrid de båda främre justerskruvarna (A) med insexnyckeln för att höja eller sänka kylskåpets framsida.



3. Vissa modeller är även försedda med bakre justerskruvar (B). Vrid de båda bakre justerskruvarna (B) med insexnyckeln för att höja eller sänka kylskåpets baksida.

4. Kontrollera med vattenpass att kylskåpets framkant sitter 6 mm eller en halv bubbla högre än kylskåpets bakkant och att kylskåpet står vågrätt i sidled.

5. Roter stabiliseringsbenen (C) medurs tills de står stadigt på golvet.

6. Endast modeller med fryslåda: Vrid justerskruvarna (A) moturs tills kylskåpets hela vikt vilar på stabiliseringsbenen.

7. Sätt tillbaka hållarskyddet (skydden).

- Rikta in ventilationsgallrets fästklämmor med de nedre urtagen på kylskåpet.
- **Snäpp först in underdelen i läge.** Tryck gallrets övre kant nedåt tills ovan delen snäpper fast.

Endast för utdragslåda:

1. Vrid båda stabiliseringsbenen medurs till de står stadigt mot golvet. **Vrid trissans justerskruv 2 à 3 varv moturs tills kylskåpet hela vikt vilar på stabiliseringsbenen.**

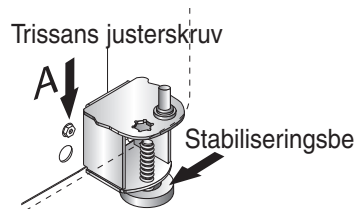

2. Sätt tillbaka ventilationsgallret och hållarskydd(en). Se markeringarna på ventilationsgallrets insida för korrekt placering.

Handtag

Omonterade handtag finns inne i kylen eller fastsatta på kylskåpets baksida.

Avlägsna och kasta handtagens emballage och tejp.

Handtagskonstruktionen varierar mellan olika kylskåp. Se anvisningarna för aktuell modell nedan.

Kylens handtag

Frontmonterat handtag – modell 1

Du behöver:

- Krysskruvmejsel
- $\frac{5}{16}$ " insexnyckel

Montering:

1. Avlägsna 6 mm insexskruvarna från dörrens front med insexnyckeln samt krysskruven från dörrens ovansida.

- Om dörrupphängningen ska växlas, avlägsna dörrpluggarna från dörrens motsatta sida och sätt in dem i skruvhålen.

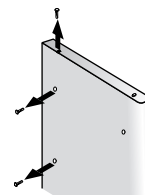

2. Rikta in handtagets hål med skruvhålen på dörrens framsida och fäst med två av frontskruvarna från moment 1.

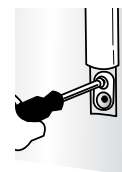

3. Ta ut handtagets lister ur dokumentationspaketet och montera dem på handtagets övre resp. nedre del enligt bilden.

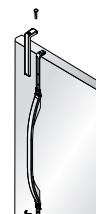

- Fäst handtagets övre list med den avtagna skruv som är kvar från moment 1.

- Snäpp fast den undre listen över handtagets nedre del.

Avtagning:

1. Tag av handtagets övre list genom att avlägsna handtagets skruv.

- Spara listen och skruven för senare montering.

2. Bänd loss den nedre listen från handtaget med en flat skruvmejsel inlindad i maskeringsband.

- Spara listen för senare montering.

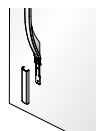
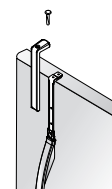



Installation

3. Avlägsna de två insexskruvarna.

- Spara skruvarna för senare montering.

Sidmonterat handtag

Du behöver:

- Skyddshandskar

Montering:

1. Avlägsna skruvarna från dörrkanten.
2. Rikta in det sidmonterade handtaget med de uppborrade hålen i dörrpanelen.
3. Montera skruvarna i angiven ordning.

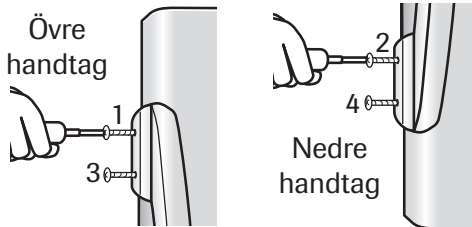

4. Se till att handtaget ligger an mot dörrpanelen.

Avtagning:

Följ installationsanvisningarna i omvänd ordning.

Frysens handtag

Delbreddshandtag

Du behöver:

- Krysskruvmejsel

Montering:

1. Montera handtaget med skruvarna som avlägsnats från dörrkanten.
 - Om frysdörrens upphängning ska växlas, avlägsna dörrpluggarna från dörrens motsatta sida och sätt in dem i skruvhålen.

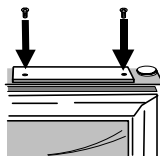

Avtagning:

1. Avlägsna handtagets skruvar med krysskruvmejseln och spara dem för framtida behov.

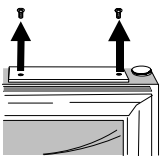

Frontmonterat handtag – modell 2

Du behöver:

- Skyddshandskar
- Krysskruvmejsel
- Avtagningskort i plast till dörrhandtaget (eller 1 mm tjockt plastkort) – spara kortet

Montering av handtagsförlängare (vissa modeller):

1. Rikta in handtaget och förlängaren enligt bilden.
2. Placera förlängaren i handtagets öppning.
3. Tryck lätt på förlängarens båda sidor.
4. Skjut in förlängaren tills den ligger an mot handtagets innerkant.

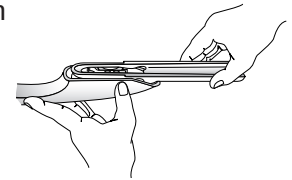

Montering:

1. Rikta in handtagen enligt bilden.
2. Rikta in handtaget med dörrfästena.
3. Se till att griparens stora hål vänder nedåt i handtagets båda ändar.

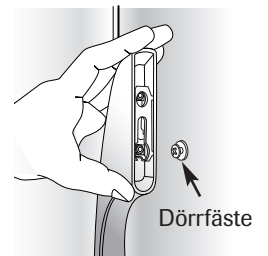
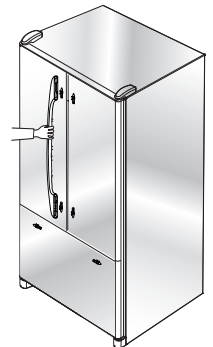

4. Roter handtaget tills det ligger an mot dörren.

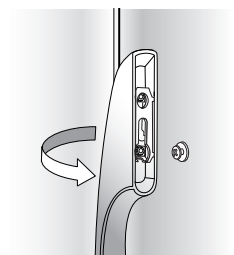



Installation

- Fatta stadigt tag i handtaget och skjut nedåt.

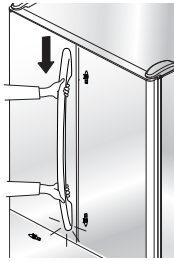

Avtagning:

- Fatta stadigt tag i handtagets underdel, skjut uppåt och lyft av handtaget från dörrpanelen.

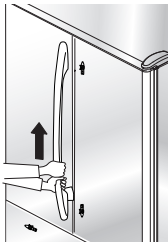

Frontmonterat handtag till frysen

Du behöver:

- Skyddshandskar
- Krysskruvmejsel
- Avtagningskort i plast till dörrhandtaget (eller 1 mm tjockt plastkort) – spara kortet

Obs:

- Fryshandtag av denna modell är något böjda.
- För rätt installation krävs att handtaget är inriktat enligt bilden.

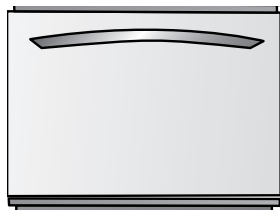

Montering:

- Rikta in griparna på lådans handtag med fästerna på fryslådan.
- Se till att griparens stora hål sitter till höger i handtagets båda ändar.
- Rotera handtaget tills det ligger an mot dörren.
- Fatta stadigt tag i handtaget och skjut det åt höger.

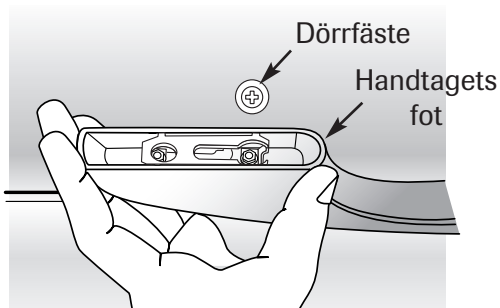

Avtagning:

- Fatta stadigt tag med båda händerna till höger på handtaget.
- Skjut åt vänster och lyft upp handtaget från fästytan.

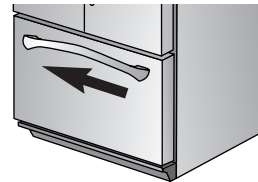

Eurohandtag

Denna handtagsmodell är fabriksinstallerad.

Du behöver:

- $\frac{3}{32}$ " insexnyckel

Avtagning:

- Avlägsna justerskruven från handtagets monteringsstöd med $\frac{3}{32}$ " insexnyckel.
- Fortsätt med resterande monteringsstöd och tag av handtaget.

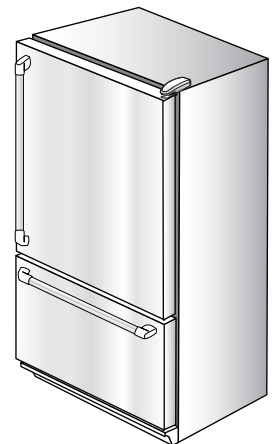

Återinsättning:

- Rikta in handtaget med monteringsstöden.
- Dra åt alla justerskruvarna så att handtaget sitter stadigt.



Installation

Öppning och stängning av kylens dörrar (vissa modeller)

Ditt nya kylskåp är unikt genom att kylan har två dörrar som kan öppnas och stängas var för sig.

Kylens vänstra dörr har en vertikal gångjärnsförsedd del. När vänsterdörren stängs bildar den gångjärnsförsedda delen en automatisk tätning mellan dörrarna när båda dörrarna är stängda.

När vänsterdörren öppnas, viks den gångjärnsförsedda delen automatiskt inåt så att den inte är i vägen.

⚠ VARNING

För att undvika elchock som kan medföra allvarlig personskada eller dödsfall bör man **INTE** försöka ta av den gångjärnsförsedda tätningen från kylan.

⚠ FÖRSIKTIGHET

För att undvika eventuell skada på kylskåpet bör man **ALLTID** kontrollera att den gångjärnsförsedda delen är invikt mot dörrkanten innan dörren stängs.

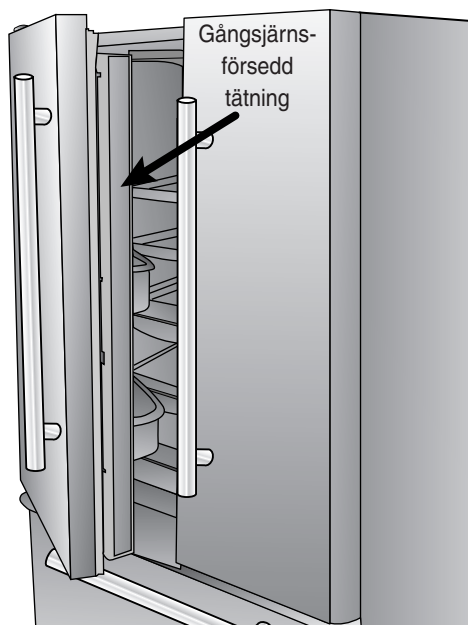

Anslutning av vattenledning (vissa modeller)

⚠ VARNING

Ska utföras av behörig tekniker

Ismaskinens funktion

- Tryck ned hävarmen från låst läge för att aktivera ismaskinen.

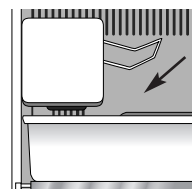

- Lyft hävarmen till låst läge för att stänga av ismaskinen.



Temperaturinställning

Temperaturinställning med beröringskontakt (vissa modeller, utförandet varierar)



Termostaterna sitter överst på kylens framsida.

Inställning



Grundinställning av termostaterna

Anslut kylskåpet till nätet och ställ in termostaterna.

- Tryck på pilarna  resp  för att ställa in termostaterna på önskad temperatur.
- Ställ frysens termostat på **4**.
- Ställ kylens termostat på **4**.
- Låt kylskåpet gå i minst 8-12 timmar *innan* maten sätts in.

Varm utsida på kylskåpet

Ibland kan kylskåpets framsida verka varm vid beröring, vilket är normalt och bidrar till att undvika kondensering på kylskåpet. Det händer speciellt när kylskåpet först startas, vid varm väderlek och efter att dörrarna varit öppna för ofta eller för länge.

Justering av termostaterna

- 24 timmar efter att maten satts in kan du eventuellt vilja höja eller sänka temperaturen i kylan och/eller frysen. Justera i så fall termostaten (termostaterna) enligt tabellen *Temperaturinställning* nedan. Se sid 211 om hur man kontrollerar temperaturen i kylskåpet.
- Utom när du startar kylskåpet bör inställning av termostat ske med ett steg i taget.
- Det tar 24 timmar för temperaturen att stabiliseras.

Temperaturinställning

Kylen för varm	Tryck på  och ställ in kylens termostat ett steg högre.
Kylen för kall	Tryck på  och ställ in kylens termostat ett steg lägre.
Frysens för varm	Tryck på  och ställ in frysens termostat ett steg högre.
Frysens för kall	Tryck på  och ställ in frysens termostat ett steg lägre.
Termostaten FRÅN	 Tryck på frysens, resp kylens kontakt tills ett streck “-” visas i displayen.



Kylens inredning

Hyllor

⚠ FÖRSIKTIGHET

Undvik skada på person och egendom genom att:

- **Aldrig** försöka justera en hylla som inte är tom (med undantag av Elevator™ hyllan).
- Se till att hyllan sitter stadigt *innan* du ställer någonting på den.
- Hantera hyllor av härdat glas varsamt. Hyllorna kan gå sönder utan förvarning om de har hack, repor eller utsätts för plötsliga temperaturförändringar.

Kylskåpet är antingen försett med Spill-Catcher™ hyllor eller hyllor utan lister. Spill-Catcher™ hyllor har en spillränna som underlättar rengöringen. Vissa är försedda med EasyGlide och är utdragbara. Dra ut hyllan (vissa modeller) genom att fatta tag i framkanten och dra utåt. Skjut hyllan tillbaka till ursprungsläget.

Avtagning av hylla:

- Luta hyllans framkant uppåt en aning och lyft upp bakkanten. Dra sedan hyllan rakt ut.

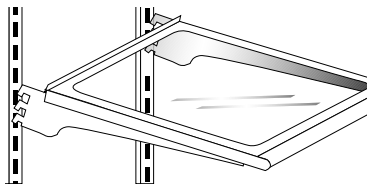

Insättning av hyllan i annat läge:

- Luta hyllans framkant uppåt.
- Sätt in hakarna i önskade springor i ramen och låt hyllan sätta sig.
- Kontrollera att hyllans bakkant sitter säkert.

Elevator™ Hylla (vissa modeller)

Kylen är försedd med Elevator™ hylla.

Hyllan kan justeras upp eller ner utan att behöva avlastas. Justera Elevator™ hyllan genom att dra ut knappen på vevhandtaget. Roterar veven medurs för att höja, och moturs för att sänka hyllan.

Obs: Justera inte upp hyllan helt i topp på de vertikala spåren eftersom den då kan fastna.

Avtagning:

Lasta av hyllan helt och hållet och dra den utåt till stoppet. Tryck sedan på flikarna under ytterkanterna och dra ut hyllan ur ramen.

Montering:

Rikta in hyllan med ramen och tryck in den så långt det går. (Du behöver inte trycka på flikarna vid insättningen).

Normalt behöver Elevator™ hyllans ram inte avlägsnas. Om ramen av någon anledning måste avlägsnas – vilket inte rekommenderas – är det viktigt att följa anvisningarna nedan.

Avtagning:

- Avlasta hyllan helt.
- Tag ut glashyllan genom att dra utåt till stoppet. Lyft uppåt en aning och fortsätt att dra utåt.
- Flytta de bakre spärrhakarna för hand mot hyllans mitt.
- Stötta hela hyllan och ramen underifrån. Lyft uppåt en aning och vrid ramen ca 30° så att den bakre mekanismen går fri för de lodräta bakre skenorna.
- Hela rammodulen kan nu dras framåt och ut ur kylskåpet.

Montering:

- Vid montering utför man avtagningsproceduren i omvänd ordning. Se till att hyllan sitter vågrätt.
- När den skjutbara hyllan trycks in mot bakkanten återgår de bakre spärrhakarna till korrekt arbetsställning.

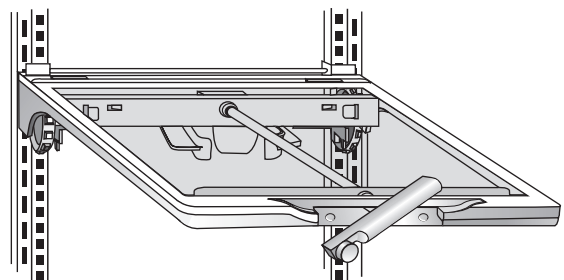



Kylens inredning

Grönsakslådans lock fungerar som nedre färskvaruhylla.

Avtagning av grönsakslådans lock:

- Tag ut lådorna enligt anvisningen på sid 209.
- Lägg handen under ramen och tryck upp glasskivan. Lyft ut glasskivan.
- Lyft upp ramen från spåren i kylskåpets insats.

Montering:

- Gör ovanstående i omvänd ordning.

Dörrfack

Mejerifack

Mejerifacket är ett praktiskt förvaringsutrymme i dörren för bredbara varor som smör och margarin. Facket kan flyttas till olika lägen efter behov. Lyft upp locket när du vill använda mejerifacket.

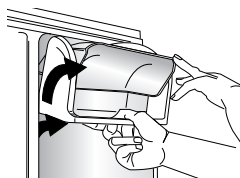

Avtagning:

- Lyft locket, dra uppåt och luta utåt.

Montering:

- Gör ovanstående i omvänd ordning.

Dörrkorgar

Dörrkorgarna är löstagbara och kan anpassas efter behov.

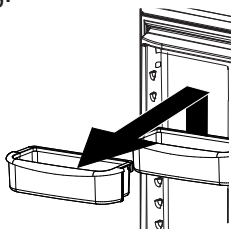

Avtagning:

- Skjut korgen uppåt och dra rakt ut.

Montering:

- Skjut korgen inåt/nedåt tills den sitter stadigt i dörrinsatsen.

Helbreddshylla i dörren

Dörrens helbreddshylla är avtagbar för enkel rengöring.

Avtagning:

- Skjut hyllan uppåt och dra rakt ut.

Montering:

- Gör ovanstående i omvänd ordning.

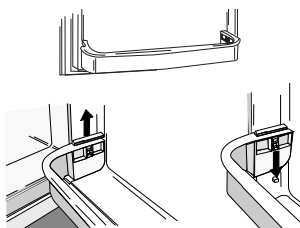

Förvaringslådor

Mellanmåslåda (vissa modeller)

Mellanmåslådan kan användas till förvaring av diverse matvaror eller extra grönsaker.

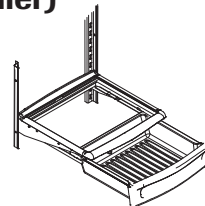

Avtagning:

- Dra ut lådan så långt det går. Luta lådans front uppåt och dra rakt ut.

Montering:

- Sätt in lådan i ramens spår och skjut in den på plats.

Beverage Chiller™

(vissa modeller)

Beverage Chiller™ håller drycker och andra varor kallare än resten av kylan. Kalluftintag låter luft från frysen cirkulera genom Beverage Chiller™ enheten. Termostaten till Beverage Chiller™ sitter på kylens vänstervägg. Termostaten styr luftcirkulationen i Beverage Chiller™. Skjut termostaten nedåt för kallare temperatur.

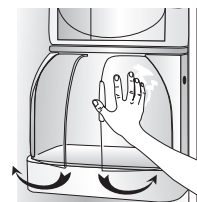

Avtagning:

- Avlägsna först plockhyllan till vänster om Beverage Chiller™ enheten.

- Håll stadigt i enhetens båda sidor och lyft den upp och ut ur dörrinsatsen.

Montering:

- Gör ovanstående i omvänd ordning.

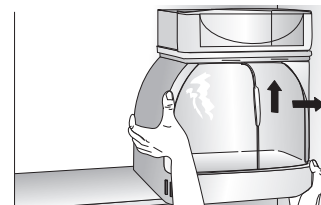
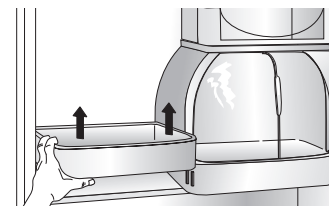



Kylens inredning

Grönsakslåda med reglerbar fuktighet

Grönsakslådorna erbjuder en miljö med högre fuktighet för förvaring av färsk frukt och grönsaker.

Humidistat

Grönsakslådans humidistat reglerar fuktigheten i lådan. Ställ in reglaget på **fruit** (frukt) för produkter med skal. Ställ in på **vegetable** (grönsaker) för bladgrönt.



Avtagning:

- Dra ut lådan så långt det går. Luta lådans front uppåt och dra rakt ut.

Montering:



- Sätt in lådan i ramens spår och skjut in den på plats.

Obs: För bästa resultat bör grönsakslådorna hållas väl slutna.

Låda med temperaturreglering (vissa modeller)

Delikatesslådan är en helbreddslåda med termostatreglering. Lådan kan användas till fat med färdiglagad mat, delikatesser, drycker och diverse varor.

Kalluftsflödet till lådan regleras av en termostat som är belägen på lådans högra sida. Beroende på modellen sitter termostaten antingen framtill på lådan eller under locket.

Ställ in termostaten på **cheese** (ost) eller  för normal kylskåpstemperatur. Ställ in termostaten på **meats** (kött) eller  om kallare temperatur önskas än i resten av kylen. Använd den kallaste inställningen till förvaring av kött.

Obs:

- Kalluftsflödet till lådan kan sänka kylskåpets temperatur. Kylskåpets termostat kan behöva justeras.
- Lägg inte bladgrönt i lådan – det kan skadas om temperaturen är för låg.

Avtagning:

- Lyft locket (vissa modeller). Dra ut lådan så långt det går. Luta lådans framsida uppåt och dra rakt ut.

Montering:

- Tryck in metallspåren till kylskåpets bakvägg (vissa modeller). Ställ lådan på spåren och skjut in den tills den faller på plats.

Vissa modeller har en insats med vilken man kan dela in lådan i sektioner.

Avtagning:

- Dra ut lådan helt. Lyft upp insatsens framkant, haka av den från lådans bakvägg och lyft ut den.

Montering:

- Haka på insatsens bakre del över lådans bakvägg och sänk ner den i läge.

Tillbehör (vissa modeller)

Vin- och burkhållare

Vin- och burkhållaren kan placeras under delikatesslådan eller på hylla.

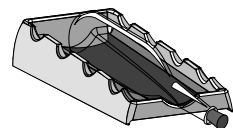

Flaskor och ölburkar kan läggas på tvären. Alternativt kan en flaska läggas i mitturtaget.

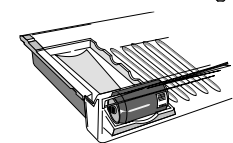

Äggbricka

Äggbrickan (olika utföranden/vissa modeller) har plats för "ett drygt dussin" ägg. Den är lös och kan flyttas till arbetsyta eller tas ut för rengöring.

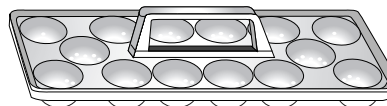



Frysens inredning

Hyllor och korgar

Modeller med svängdörr till frysen:

Fryshylla (vissa modeller)

Vissa modeller är försedda med hyllavskiljare.

Avtagning:

- Dra ut hyllan så långt det går. Luta hyllans framkant uppåt och dra rakt ut.

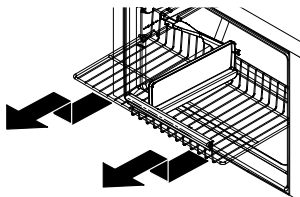

Montering:

- Sätt in hyllan i frysens spår och tryck in den mot bakväggen.

Trådkorg (vissa modeller)

Avtagning:

- Dra ut korgen så långt det går. Luta korgens framkant uppåt och dra rakt ut.

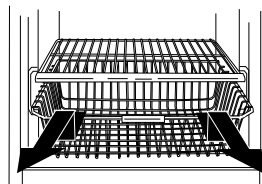

Montering:

- Sätt in korgen i frysens spår och tryck in den på plats.

Dörrhylla i frysen (vissa modeller)

Dörrhyllan erbjuder praktisk förvaring av djupfrost mat i frysens dörr.

Avtagning:

- Lyft av hyllan ur dörrrens urtag och dra ut den.

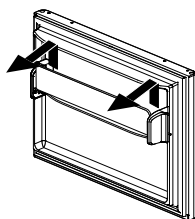

Montering:

- Rikta in hyllans ändar med dörrrens urtag och skjut nedåt.

Modeller med utdragbar fryslåda:

⚠ FARA

Det finns risk att barn kan bli instängda och kvävas. Avlägsna **inte** avskiljarinsatsen ur den översta korgen i frysen.

Övre trådkorg

Avtagning:

- Dra ut den övre korgen så långt det går och lyft ut den.

Montering:

- Skjut in korgen i frysen. Se till att korgens bakvägg griper i spårets spärrhakar.

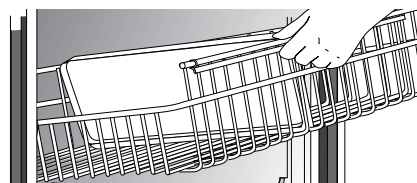

Tillbehör (vissa modeller)

Bricka för iskuber

På isbrickan kan iskuber beredas och tas ut manuellt.

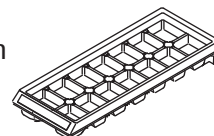

För att lossa iskuberna håller man brickan upp och ner över en ishink och vrider båda ändarna tills iskuberna lossnar.

Isbrickans hylla (vissa modeller) håller isbrickan på plats.

Montering:

- Skjut ner hyllans L-formade skåra över väggens bakre skruv. Tryck brickan bakåt tills skruven stoppar i den L-formade skåran **(1)**. Skjut in brickans framdel över väggens främre skruv **(2)**.

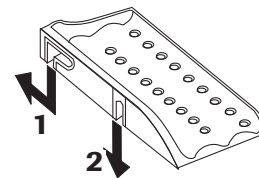

Avtagning:

- Utför ovanstående moment i omvänd ordning.



Tips om matförvaring

Förvaring i kylan

- Kylan bör hålla mellan 1° och 4°C. Optimal temperatur är ° C. Du kan kolla temperaturen genom att placera en termometer i ett glas vatten mitt i kylskåpet. Avläs efter 24 timmar. Justera termostaterna enligt anvisningarna på sid 206 om temperaturen är högre än 4°C.
- Undvik trängsel på kylskåpets hyllor, vilket minskar luftcirkulationen kring maten och skapar ojämn nedkylning.

Frukt och grönsaker

- Förvaring i grönsakslådorna bibehåller fuktigheten och bidrar till att frukt och grönsaker håller sig fräscha längre (se sid 209).
- Sortera färsk frukt och grönsaker innan de ställs in i kylskåpet och använd skadade eller övermogna varor först. Kassera sådant som börjat ruttna.
- Slå alltid in luktande produkter som lök och kål noga så att lukten inte sprider sig till andra matvaror.
- Medan grönsaker behöver en viss fuktighet för att hålla sig fräscha, kan för hög fuktighet leda till att de skäms fortare (gäller speciellt bladgrönt). Låt grönsaker torka väl innan du sätter in dem i kylan.
- Vänta med att tvätta och skära upp färsk frukt och grönsaker tills strax före användningen.

Kött och ost

- Okokt kött och kyckling bör slås in väl för att undvika förorening av andra matvaror och utrymmen.
- Ibland kan mögel uppstå på ytan av hård ost (schweizer, cheddar, parmesan). Skär bort minst 25 mm runt och under möglet och se till att kniven inte kommer i kontakt med själva möglet. Ostskivor, mjukost, keso, grädde, sur grädde och yoghurt med mögel bör kasseras.

Mejeriprodukter

- På flertalet produkter såsom mjölk, yoghurt, sur grädde och keso anges bäst-före datum på förpackningen som ledning till konsumenten. Förvara dessa varor i originalförpackningen och ställ in dem i kylan omedelbart efter inköpet och efter varje användningstillfälle.

Förvaring av fryst mat

- Frysen bör hålla ca -18°C. Du kan kolla temperaturen genom att placera en termometer bland förpackningarna med fryst mat. Läs av efter 24 timmar. Justera termostaterna enligt anvisningarna på sid 206 om temperaturen är högre än -18°C.
- Frysen fungerar mer effektivt om den är minst 2/3 full.

Förpackning av mat för infrysning

- För att minska uttorkning och kvalitetsförlust bör man använda aluminiumfolie, frysfolie, fryspåsar eller lufttäta behållare. Tryck ut så mycket luft ur förpackningarna som möjligt och se till att de är väl tillslutna. Luft i förpackningen kan medföra att maten torkar ut, ändrar färg eller får en obehaglig smak (fryssmak).
- Täck färsk charkuterivaror och kyckling med lämplig frysfolie innan du fryser in dem.
- Frys aldrig om mat som har fått tina upp helt.

Inlastning i frysen

- Undvik att ställa in för mycket varm mat i frysen vid samma tillfälle. Detta överbelastar frysen, gör infrysningen långsammare och kan höja temperaturen på frysta varor.
- Lämna utrymme mellan förpackningarna så att kalluften kan cirkulera fritt och infrysningen påskyndas.
- Undvika att förvara svårfrysta varor som glass eller apelsinjos på frysens dörrhyllor. Bäst är att förvara sådana varor inne i frysen där temperaturen varierar mindre när dörren öppnas.



Underhåll och rengöring

⚠ VARNING

För att undvika elchock som kan orsaka allvarlig personskada eller dödsfall bör kylskåpet göras strömlöst *före* rengöring. Koppla på strömmen igen efter rengöringen.

⚠ FÖRSIKTIGHET

För att undvika skada på person eller egendom bör följande iakttas:

- Läs och följ alltid tillverkarens anvisningar beträffande rengöringsmedel.
- Lägg **inte** förvaringsfack, hyllor eller tillbehör i diskmaskin. De kan spricka eller bli skeva.

Rengöringsanvisningar

DETALJ	ANVÄND INTE	GÖR SÅ HÄR
<p>Glatta eller texturmålade dörrar och exteriör (välj modeller) <i>Skador på ytan p.g.a. felaktig användning av rengöringsprodukter eller ej rekommenderade produktter täcks inte av produktens garanti.</i></p>	<p>Sträva eller hårda rengöringsmedel Ammoniak Blekmedel Koncentrerade rengörings- eller lösningsmedel Skurborste av metall eller strukturerad plast</p>	<p>Lös upp 4 matskedar bakpulver i 1 liter varm tvållösning. Skölj ytorna med rent varmt vatten och torka omedelbart så att det inte bildas vattenfläckar.</p>
<p>Skåpets insida</p>		
<p>Dörrar och ytterväggar av rostfritt stål (vissa modeller) Viktigt: <i>Kylskåpets garanti gäller inte skada på stålytan genom felaktig användning av rengöringsmedel eller ej rekommenderade produkter</i></p>	<p>Sträva eller hårda rengöringsmedel Ammoniak Blekmedel Koncentrerade rengörings- eller lösningsmedel Skurborste av metall eller strukturerad plast Medel som innehåller ättika Medel som innehåller citronsyra</p>	<p>Använd varm tvållösning och en mjuk, ren trasa eller svamp. Skölj ytorna med rent varmt vatten och torka omedelbart så att det inte bildas vattenfläckar. Polera och skydda mot fingeravtryck med Stainless Steel Magic Spray (best. nr 20000008)*</p>
<p>Dörrlister</p>	<p>Sträva eller hårda rengöringsmedel Skurborste av metall eller strukturerad plast</p>	<p>Använd varm tvållösning och en mjuk, ren trasa eller svamp.</p>
<p>Kylslingan <i>Tag av ventilationsgallret för åtkomst</i></p>	<p>Allt annat än en dammsugare</p>	<p>Använd dammsugarslang med munstycke.</p>
<p>Kylfläktens ventilationsgaller <i>Se kylskåpets baksida</i></p>		<p>Använd dammsugarslang med borste.</p>
<p>Tillbehör <i>Hyllor, dörrfack, lådor osv</i></p>	<p>Diskmaskin</p>	<p>Följ manualens anvisningar för avtagning och montering. Låt komponenterna anpassa sig till rumstemperaturen. Gör en lösning med mildt rengöringsmedel och torka av med mjuk ren trasa eller svamp. Använd plastborste för att komma in i springorna. Skölj ytorna med rent varmt vatten. Torka omedelbart glas och genomskinliga delar så att det inte bildas vattenfläckar.</p>



Underhåll och rengöring

Vid dålig lukt i kylskåpet

⚠ VARNING

För att undvika elchock som kan orsaka allvarlig personskada eller dödsfall bör kylskåpet göras strömlöst *före* rengöring. Koppla på strömmen igen efter rengöringen.

1. Töm kylskåpet på mat.
2. Gör kylskåpet strömlöst.
3. Rengör kylskåpets innerväggar, golv, tak, lådor, hyllor och lister enligt anvisningarna.
4. Gör en lösning med mildt rengöringsmedel och pensla in lösningen i alla springor med en plastborste. Låt stå i 5 minuter. Skölj ytorna med varmt vatten och torka av med en mjuk, ren trasa.
5. Tvätta av och torka alla flaskor, behållare och burkar. Kasta allt som är skämt eller utgånet.
6. Slå in eller förvara lukthalstrande matvaror i hermetiska behållare så att den dåliga lukten inte återkommer.
7. Koppla på strömmen och sätt tillbaka maten i kylskåpet.
8. Ge kylskåpet tid att bli kallt.
9. Kontrollera efter 24 timmar att lukten eliminerats.

Om lukten fortfarande finns kvar:

1. Tag ut lådorna och ställ dem på kylskåpets översta hylla.
2. Fyll kylen och frysen – inklusive dörrarna – med hopskrynklad svartvitt tidningspapper.
3. Placera några kolbriketter på hopskrynklad tidningspapper i både kylen och frysen.
4. Stäng dörrarna och låt stå 24-48 timmar.

Energispartips

- Undvik trängsel på kylskåpets hyllor, vilket minskar luftcirkulationen kring maten och gör att kylskåpet går längre.
- Ställ **inte** in för mycket varm mat i kylskåpet på en gång, vilket leder till överbelastning och gör nedkylningen långsammare.
- Använd inte aluminiumfolie, smörgåspapper eller hushållspapper som hyllfoder. Luftflödet minskar och gör att kylskåp fungerar mindre effektivt.
- Frysen fungerar mest effektivt när den är $\frac{2}{3}$ full.
- Placera kylskåpet i rummets svalaste del. Undvik områden med direkt solljus, nära värmeledning eller annan värmealstrande utrustning. Om detta inte är möjligt bör utsidan isoleras med trä- eller spånskiva eller ett extra lager isoleringsmaterial.
- Rengör dörrlisterna var tredje månad enligt anvisningarna. Detta säkerställer att dörrarna sluter tätt och kylskåpet fungerar effektivt.
- Ordna maten i kylskåpet så att dörren behöver stå öppen så lite som möjligt.
- Se till att dörrarna sluter tätt genom att nivåjustera kylskåpet enligt installationsanvisningarna.
- Rengör kylslingan enligt rengöringsanvisningarna var tredje månad. Detta spar energi och gör att kylskåpet fungerar mer effektivt.

Underhåll och rengöring

Byte av glödlampor

VARNING

För att undvika elchock som kan orsaka allvarlig personskada eller dödsfall bör kylskåpet göras strömlöst *före* byte av glödlampa. Koppla på strömmen igen när den nya lampan är insatt.

FÖRSIKTIGHET

För att undvika skada på person eller egendom bör man:

- Låta lampan svalna.
- Använda skyddshandskar vid byte av glödlampa.

Kylen (belysningskärmens modell varierar)

1. Skjut den genomskinliga skärmen mot kylens bakvägg och lossa den från belysningsinsatsen.
2. Avlägsna glödlampan.
3. Ersätt med glödlampa på **max. 40 watt**.
4. Sätt tillbaka skärmen genom att skjuta in dess flikar i spåren på vardera sida om belysningen. Skjut skärmen mot kylens framsida tills den snäpper in. Forcera **inte** skärmen förbi detta läge. Skärmen kan skadas.

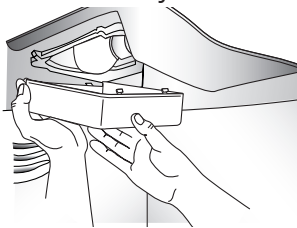

Frysacket

(belysningskärmens modell varierar)

1. Sträck in handen bakom belysningskärmen.
2. Tryck stadigt på flikarna längst bak på skärmen och dra nedåt. Skärmen öppnas från bakkanten.
3. Tag av skärmen.
4. Avlägsna glödlampan.
5. Ersätt med glödlampa på **max. 40 watt**.
6. Sätt in skärmens främre flikar i spåren i frysen och snäpp den bakre delen över belysningen tills flikarna griper.

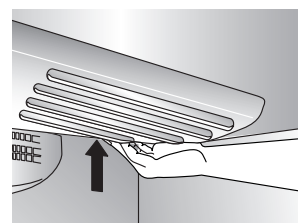
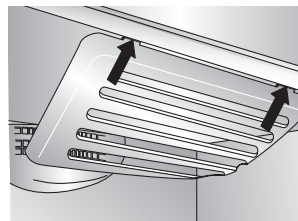
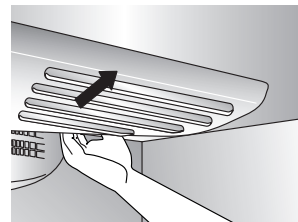



Underhåll och rengöring

Innan du åker på semester

⚠ FÖRSIKTIGHET

Om ditt kylskåp är försett med dispenser och det är tänkbart att temperaturen går ned till fryspunkten på den plats där kylskåpet står, måste vattentillförseln (inklusive vattentank och vattenventil) dräneras av behörig reparatör.

Kortare semester eller bortovaro (högst tre månader):

1. Tag ut allt som kan bli skämt.
2. Om ingen kontrollerar kylskåpet medan du är bortrest bör du även ta ut all fryst mat.
3. Om kylskåpet är försett med isautomat
 - Stäng av vattenledningen till ismaskinen minst en dag i förväg.
 - Höj ismaskinens hävarm till AV-läge när den sista satsen is levererats.
 - Töm islådan.
4. Följ anvisningarna för längre tids bortovaro om rumstemperaturen går ner under 13°C.

Längre semester eller bortovaro (mer än tre månader) ELLER om rumstemperaturen går ner under 13°C:

1. Tag ut all mat.
2. Om kylskåpet är försett med isautomat:
 - Stäng av vattenledningen till ismaskinen minst en dag i förväg.
 - Höj ismaskinens hävarm till AV-läge när den sista isen fallit.
 - Töm islådan.
3. Ställ frysens termostat på AV (OFF) med vridreglage, resp (–) med beröringskontakt (se sid 206).
4. Dra ur kylskåpets nätsladd.
5. Rengör både kylan och frysen noga invändigt. Gör en lösning av bakpulver (fyra matskedar bakpulver till en liter varmt vatten) och använd en ren mjuk trasa.
6. Torka noggrant.
7. Lämna dörrarna öppna för att förhindra mögel och svampangrepp.

Vid hemkomsten:

Efter kortare semester eller bortovaro:

Modeller med isautomat eller dispenser:

- Anslut vattenledningen och öppna intagsventilen.
- Kontrollera vattenanslutningen i 24 timmar och åtgärda eventuellt läckage.
- Starta om ismaskinen.
- Kassera de *tre* första issatserna.

Efter längre semester eller bortovaro:

- Om kylskåpet är försett med isautomat, anslut vattenledningen och öppna intagsventilen.
- Anslut kylskåpets till nätet och ställ åter in termostaterna (se sid 206).
- Kontrollera vattenanslutningen i 24 timmar och åtgärda eventuellt läckage.
- Starta om ismaskinen.
- Kassera is som produceras de första 12 timmarna (åtminstone de *tre* första issatserna).

Innan du flyttar

- Följ anvisningarna ovan för längre semester/bortovaro t o m moment 6.
- Skydda alla lösa delar såsom hyllor och lådor genom att tejpa fast dem stadigt så att de inte skadas.
- Tejpa fast dörrarna.
- Använd transportkärra när du flyttar kylskåpet. Fatta **ALLTID** tag i kylskåpets sida eller baksida, **ALDRIG** i framsidan.
- Se till att kylskåpet står upprätt under själva flyttningen.

Normala ljud vid drift

I moderna kylskåp kan den förbättrade konstruktionen ibland medföra att kylskåpet alstrar ljud som ej förekom i äldre modeller. Avsikten med förbättringarna var att skapa ett kylskåp som håller maten i bättre skick, är energisnålt och generellt arbetar tystare. Eftersom nya kylskåp går tystare kan man bli medveten om ljud som även förekom med äldre modeller, men maskerades av kylskåpets högre ljudnivå. De flesta ljuden är normala. Observera att material i kylskåpets närhet, t ex hårda väggar, golv och snickerier, kan göra att ljudet verkar ännu högre. Följande är några ljud som normalt förekommer i ditt nya kylskåp.

LJUD	TÄNKBAR ORSAK	LÖSNING
Klickande	• Frysens termostat (A) klickar när kompressorn startar eller stannar.	• Normal funktion
	• Motordriven apparat (B) låter som en elektrisk klocka och snäpper in/ut.	• Normal funktion
Blåsande eller spinnande	• Frysens fläkt (C) och kylslingans fläkt (D) låter så när de går.	• Normal funktion
Gurglande eller kokande	• Ljudet alstras av flytande köldmedel i förångningskärlet (E) och värmväxlaren (F) .	• Normal funktion
Dunkande	• Iskuber från ismaskin (vissa modeller) ramlar ner i isfacket (G) .	• Normal funktion
Vibrerande	• Kompressorn (H) alstrar ett pulserande ljud när den går.	• Normal funktion
	• Kylskåpet står ojämnt.	• Se sid 201 beträffande nivåjustering av kylskåpet.
Brummande	• Ismaskinens intagsventil (I) brummar (vissa modeller) när ismaskinen fylls med vatten.	• Normal funktion
Surrande	• Ismaskinen (J) är 'På' men vattenledningen är inte ansluten.	• Stoppa ljudet genom att lyfta isautomatens arm till 'OFF' läget.
	• Kompressorn (H) kan alstra en hög surrande ton när den går.	• Normal funktion
Väsande eller knäppande	• Avfrostningselementet (K) väser, fräser eller knäpper när det är på.	• Normal funktion

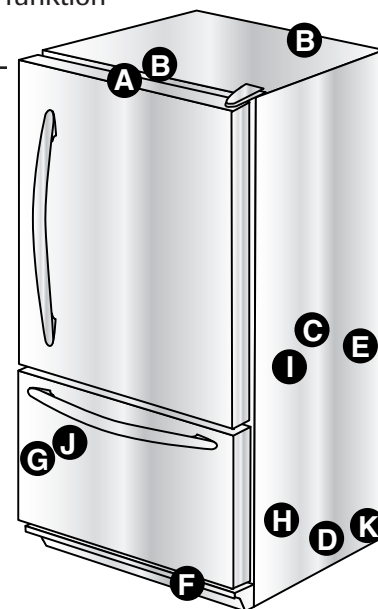

PROBLEM	TÄNKBAR ORSAK	ÅTGÄRD
Frysens termostat och belysning är på, men kompressorn går inte	Kylskåpet avfrostas.	Normal funktion. Vänta 40 minuter och se om kylskåpet startar om.
Grönsakslådan för varm	Termostat för lågt inställd.	Se sid 206 betr inställning av termostaterna.
Kylskåpet fungerar inte	Kylskåpet är strömlöst.	Koppla på strömmen till kylskåpet.
	Termostaten är inte på.	Se sid 206 betr inställning av termostaterna.
	Det har gått en säkring eller överspänningsskyddet måste återställas.	Byt ut säkringen. Kontrollera överspänningsskyddet och återställ om nödvändigt.
	Strömavbrott.	Anmäl strömavbrottet till elverket.
Kylskåpet fungerar fortfarande inte	Kylskåpet mankerar.	Gör kylskåpet strömlöst och för över maten till ett annat kylskåp. I avsaknad av annat kylskåp lägg kolsyresnö i frysen så att maten inte förstörs. Garantin täcker inte förlust av mat. Kontakta reparatör.
Maten är för kall	Kylslingan är smutsig.	Rengör enligt anvisningarna på sid 212.
	Kylens/frysens termostater för högt inställda.	Se sid 206 betr inställning av termostaterna.
Maten är för varm	Dörren sluter inte tätt.	Kylskåpet står ojämnt. Se sid 201 beträffande nivåjustering av kylskåpet.
		Kontrollera att listerna sitter tätt. Rengör om nödvändigt enligt anvisningarna på sid 212.
		Kontrollera att ingenting inuti kylskåpet hindrar dörrarna från att stängas ordentligt (t ex felaktigt stängda lådor, ishinkar, för stora eller felplacerade behållare mm)
	Termostaterna behöver justeras.	Se sid 206 betr inställning av termostaterna.
	Kylslingan smutsig.	Rengör enligt anvisningarna på sid 212.
	Bakre ventilationsgallret blockerat.	Kontrollera matvarornas placering i kylskåpet och se till att gallret inte blockerats. Det bakre ventilationsgallret sitter under grönsakslådorna.
	Dörren har öppnats upprepade gånger eller fått stå öppen en längre stund.	Öppna inte dörren i onödan. Ordna matvarorna på ett praktiskt sätt så att dörren behöver vara öppen så lite som möjligt.
	Mat har nyligen lagts in i kylskåpet.	Ge nyligen insatt mat tid att uppnå kylens, resp frysens temperatur.
Dålig lukt i kylskåpet	Kylskåpet smutsigt eller innehåller lukthalstrande mat.	Rengör enligt anvisningarna på sid 212.
Vattendroppar bildas på kylskåpets utsida	Kontrollera att listerna sluter tätt.	Rengör enligt anvisningarna på sid 212.
	Fuktigheten för hög.	Normalt under perioder med hög fuktighet.
	Termostaterna behöver justeras.	Se sid 206 betr inställning av termostaterna.

PROBLEM	TÄNKBAR ORSAK	ÅTGÄRD	
Vattendroppar bildar på kylskåpets insida	Fuktigheten hög eller dörren har öppnats upprepade gånger.	Se sid 206 betr inställning av termostaterna. Öppna inte dörren i onödan. Ordna matvarorna på ett praktiskt sätt så att dörren behöver vara öppen så lite som möjligt.	
	Kontrollera att listerna sluter tätt.	Rengör om nödvändigt enligt anvisningarna på sid 212.	
Kylskåpet eller ismaskinen alstrar ljud som verkar konstiga eller för höga	Normal funktion.	Se sid 216.	
Grönsakslådorna är svåra att stänga	Lådans innehåll eller saker i intilliggande fack är i vägen för lådan.	Stuva om matvaror och behållare så att de ej är i vägen för lådorna.	
	Lådan sitter fel.	Se sid 209 betr lådornas placering	
	Kylskåpet står ojämnt.	Se sid 201 beträffande nivåjustering av kylskåpet.	
	Lådans spår är smutsiga.	Rengör lådans spår med varm tvållösning. Skölj och torka noggrant. Applicera ett tunt lager vaselin på lådans spår.	
Kylskåpet går för ofta	Dörrarna har öppnats upprepade gånger eller fått stå öppna en längre stund.	Öppna inte dörren i onödan. Ordna matvarorna på ett praktiskt sätt så att dörren behöver vara öppen så lite som möjligt. Ge kylskåpets insida tid att anpassa sig efter att dörren stått öppen.	
	Hög fuktighet eller temperatur i omgivningen.	Normal funktion.	
	Mat har nyligen ställts in i kylskåpet.	Ge nyligen insatt mat tid att uppnå kylens, resp frysens temperatur.	
	Kylskåpet är utsatt för värme från omgivningen eller intilliggande utrustning.	Undersök kylskåpets omgivningar. Kylskåpet kan behöva flyttas för att fungera mer effektivt.	
	Kylslingan smutsig.	Rengör om nödvändigt enligt anvisningarna på sid 212.	
	Termostaterna behöver justeras.	Se sid 206 betr inställning av termostaterna.	
	Dörren sluter inte tätt.	Kylskåpet står ojämnt. Se sid 201 beträffande nivåjustering av kylskåpet.	Kontrollera att listerna sluter tätt. Rengör om nödvändigt enligt anvisningarna på sid 212.
			Kontrollera att ingenting inuti kylskåpet hindrar dörrarna från att stängas ordentligt (t ex felaktigt stängda lådor, ishinkar, för stora eller felplacerade behållare mm).
	Normal funktion.	Se sid 216, <i>Normala ljud vid drift.</i>	

Is

PROBLEM	TÄNKBAR ORSAK	ÅTGÄRD
Kylskåpet läcker vatten	Vattenledningen ansluten med plaströr.	Tillverkaren rekommenderar att man använder kopparrör vid installationen. Plast är mindre hållbart och kan orsaka läckage. Tillverkaren ansvarar ej för egendomsskador som orsakas av felaktig installation eller vattenanslutning.
	Felaktig vattenventil installerad.	Kontrollera proceduren för vattenanslutning. Självstansande ventiler och 0,5 cm sadelventiler orsakar lågt vattentryck och kan så småningom blockera ledningen. Tillverkaren ansvarar ej för egendomsskador som orsakas av felaktig installation eller vattenanslutning.
Is bildas i ismaskinens intagsrör	Lågt vattentryck.	För korrekt funktion måste vattentrycket vara mellan 137 och 689 kPa.
	Frysen för varm.	Justera frysens termostat (se sid 206). Frysen bör hålla ca -18°C.

Pakastin alaosassa

Jääkaappi

Käyttö- ja huolto-ohje

	Tärkeitä turvallisuusohjeita	221-222
	Asennus	223-227
	Lämpötilan säätimet	228
	Jääkaappiosaston ominaisuuksia	229-231
	Pakastimen ominaisuuksia	232
	Ruoansäilytysohjeita	233
	Hoito ja puhdistus	234-237
	Käyntiäänet	238
	Vianetsintä	239-241
	Norsk bruks- og vedlikeholdsanvisning	242-263
	Türkçe Kullanım ve Bakım Kılavuzu	264-287



Tärkeitä turvallisuusohjeita

Asentaja: Tämä ohjekirja on pidettävä laitteen mukana.

Kuluttaja: Tämä käyttö- ja huolto-ohje on luettava ja säilytettävä tulevaa tarvetta varten. Tämä ohjekirja antaa asianmukaisia käyttö- ja huoltotietoja.

Säilytä kuitti ja/tai lunastettu sekki todisteena ostosta.

Jos tarvitset huoltoa, tietoja takuusta saa ottamalla yhteyden paikalliseen liikkeeseen.

Täydelliset tiedot jääkaapin mallista ja sarjanumerosta on mainittava. Tiedot ovat tyyppikilvessä, joka sijaitsee jääkaappiosaston sisällä ylävasemmalla. Kirjoita numerot muistiin tähän alle, jotta ne ovat helposti käytettävissä.

Mallinumero _____

Sarjanumero _____

Ostopäivä _____

Pyrimme jatkuvasti parantamaan laitteittemme laatua ja tehokkuutta, joten laitteeseen saatetaan tehdä muutoksia, vaikka tätä ohjekirjaa ei tarkistetaakaan.

Turvallisuusohjeita koskevia tietoja

Tässä käsikirjassa annettuja varoituksia ja tärkeitä turvallisuutta koskevia ohjeita ei ole tarkoitettu kattamaan kaikkia mahdollisia olosuhteita ja tilaisuuksia, joita saattaa esiintyä. Tavallista tervettä järkeä, varovaisuutta ja huolenpitoa on noudatettava jääkaappia asennettaessa, huollettaessa ja käytettäessä.

Jos jokin ongelma tai tilanne ei ole ymmärrettävissä, on otettava yhteys myyntiliikkeeseen, maahantuojaan, huoltoliikkeeseen tai valmistajaan.

Tunnista turvamerkit, sanat ja etiketit

⚠ VAARA

VAARA – Välitön vaara, josta **SEURAA** vakava loukkaantuminen tai kuolema.

⚠ VAROITUS

VAROITUS – Vaara tai vaarallinen toimenpide, josta **VOI** seurata vakava loukkaantuminen tai kuolema.

⚠ HUOMAA

HUOMAA – Vaara tai vaarallinen toimenpide, josta **VOI** seurata lievä loukkaantuminen tai omaisuusvahinko.

⚠ VAARA

Loukkaantumisen tai kuolemanvaaran välttämiseksi on noudatettavia mm. seuraavia perusvarotoimenpiteitä:

TÄRKEÄÄ: Käytöstä poistetut jääkaapit ovat yhä vaarallisia, vaikka ne olisi jätetty paikalleen "vain muutamaksi päiväksi". Kun vanha jääkaappi poistetaan käytöstä, on noudatettava seuraavia ohjeita onnettomuuksien välttämiseksi

Ennen vanhan jääkaapin tai pakastimen poistamista käytöstä:

- Irrota ovet.
- Jätä hyllyt paikoilleen, jolloin lapset eivät pääse kiipeämään helposti sisälle.





Tärkeitä turvallisuusohjeita

VAROITUS

Noudata seuraavia perusvarotoimenpiteitä vähentääksesi tulipalon, sähköiskun, vakavan tapaturman tai kuoleman vaaraa jääkaappia käyttäessäsi:

1. Lue kaikki ohjeet ennen jääkaapin käyttämistä.
2. Ota huomioon kaikki paikalliset säädökset ja määräykset.
3. Muista noudattaa maadoitusohjeita.
4. Kysy neuvoa pätevältä sähköasentajalta, jos et ole varma siitä, onko tämä laite maadoitettu asianmukaisesti.
5. Älä käytä kaasujohtoa maadoittamiseen.
6. Älä käytä kylmävesijohtoa maadoittamiseen.
7. Jääkaappi on tarkoitettu käytettäväksi omassa 220–240 voltin, 10 ampeerin, 50 Hz:n piirissään.
8. Virtajohdon pistoketta ei saa muuntaa. Jos pistoke ei sovi pistorasiaan, anna pätevän sähköasentajan asentaa oikea pistorasia.
9. Kaksikäristä liitintä, jatkojohtoa tai virtakiskoa ei saa käyttää.
10. Jääkaapin säätimiä ei saa näpelöidä.
11. Jääkaapin osia ei saa huoltaa eikä vaihtaa, ellei sitä ole varta vasten suositeltu huolto- ja käyttöohjeessa tai julkaistuissa käyttäjän korjausohjeissa. Huoltoa ei saa yrittää tehdä, jos ohjeita ei ole ymmärretty tai jos ne ylittävät huoltamiseen tarvittavan taitotason.
12. Jääkaappi on aina kytkettävä irti virtalähteestä ennen huollon aloittamista. Virtajohtoa irti kytkettäessä siihen on tartuttava pistokkeeseen eikä johtoon.
13. Asenna jääkaappi asennusohjeiden mukaisesti. Kaikki vesi-, sähkö- ja maadoitusliitännät on tehtävät paikallisten säädösten mukaisesti ja liitännöiden suorittamiseen on käytettävä virallisen luvan omaavia henkilöitä, jos sitä vaaditaan.
14. Pidä jääkaappi hyvässä kunnossa. Jos jääkaappi törmää johonkin tai kaatuu, se voi vaurioitua tai vioittua tai se voi alkaa vuotaa. Jos jääkaappi vaurioituu, tarkastuta se pätevällä huoltomekaanikolla.
15. Vaihda kuluneet virtajohdot ja/tai löystyneet pistokkeet uusiin.
16. Lue aina valmistajan ohjeet, jotka koskevat jääkaapissa pidettävien tuotteiden varastointia ja ihanteellisia ympäristöolosuhteita.
17. Jääkaappia ei saa käyttää ympäristössä, jossa on räjähtäviä kaasuja.
18. Lasten ei saa antaa kiivetä tai seisoa jääkaapin missään osissa eikä riippua niistä.
19. Veden täydentämisen yhteydessä syntyneet roiskeet ja vuodot on poistettava.
20. Laitetta ei ole tarkoitettu pienten lasten tai sairauden heikoksi tekemien henkilöiden käyttöön ilman silmälläpitoa.
21. Pieniä lapsia on pidettävä silmällä ja varmistettava siten, etteivät he leiki laitteen kanssa.

Jääkaapin asennus

Nämä ohjeet on annettu avuksi jääkaapin asentamiseen. Valmistaja ei ole vastuussa väärästä asentamisesta.

Asennuksessa noudatettavat vaiheet...

Ammattitaitoisen asentajan on kytkettävä jääkaappi näiden asennusohjeiden mukaan.

Oviaukko ja jääkaapin syvyys ja leveys on mitattava. Kahvat ja ovet on irrotettava tarvittaessa. Asentajan on myös:

1. noudatettava paikallisen vesilaitoksen ja sähkölaitoksen antamia kytkentäohjeita.
2. kytkettävä veden tulo ennen sähkökytkentöjen suorittamista.

Ammattitaitoisen huoltohenkilön on kunnostettava tai vaihdettava virtajohto.

Huom:

Kun kirjoitat tai soitat huolto-ongelman johdosta, anna seuraavat tiedot:

- | | |
|---|----------------------------|
| a. Nimesi, osoitteesi ja puhelinnumerosi | d. Selvä kuvaus ongelmasta |
| b. Mallinumero ja sarjanumero | e. Ostotodiste (kuitti) |
| c. Liikkeen tai asentajan/mekaanikon nimi ja osoite | |

OHJEET ON SÄILYTETTÄVÄ TULEVAA TARVETTA VARTEN



Asennus

⚠ VAROITUS

Vain pätevä mekaanikko saa suorittaa asennuksen.

Jääkaappi on pakattu huolellisesti kuljetusta varten. Irrota hyllyjen pakkausmateriaali ja teippi ja heitä pakkausmateriaali ja teippi pois. Älä irrota valmistekilpeä.

Asennusaukon mittaus

Suorita mittaukset huolellisesti jääkaappia asentaessasi. Jääkaapin yläpuolelle ja taakse on jätettävä 1,3 cm:n verran ilmatilaa.

60 cm syvät mallit

Huom: Jos pöytälevyssä on 25 mm:n uloke, leikkaa pöytälevyn kulmat niin, että ne muodostavat 45°:n kulman. Jätä 5 mm:n väli jääkaapin kummallekin puolelle ja 7 mm:n väli yläpuolelle asennuksen ja vaakasuoraan asettamisen helpottamiseksi. Kaapin takana ei tarvita vähimmäisväliä.

Aluslattian tai lattian päällysteen (matto, laatat, puulattia) vuoksi asennusaukosta voi tulla odotettua pienempi.

Lisää vapaata väliä voidaan mahdollisesti saavuttaa noudattamalla kohdassa *Vaakasuoraan asettaminen* esitettyä suoristusmenettelyä.

TÄRKEÄÄ: Jos jääkaappi asennetaan syvennykseen, jossa jääkaapin yläosa on täysin peitettynä, käytä lattian ja saranan suojuksen välistä etäisyyttä sopivan vapaan välin määrittämiseen.

Jääkaapin kuljetus

- Jääkaappia EI SAA kuljettaa kyljellään. Jos jääkaapin kuljettaminen pystyasennossa ei ole mahdollista, se on asetettava selälleen. Jätä jääkaappi pystyasentoon noin 30 minuutin ajaksi ennen kuin kytket sen virtalähteeseen, jotta öljy pääsee palaamaan kompressoriin. Jos jääkaappi kytketään virtalähteeseen välittömästi, sen sisäosat voivat vaurioitua.
- Käytä jääkaapin siirtämiseen laitteille tarkoitettua kuljetusalustaa. Jääkaappia on AINA nostettava sivulta tai takaa, EI KOSKAAN edestä.
- Suojaa jääkaapin ulkopintaa kuljetuksen aikana käärimällä kaappi huopiin tai asettamalla pehmustetta jääkaapin ja kuljetusalustan väliin.
- Kiinnitä jääkaappi lujasti kuljetusalustaan hihnoilla tai joustavilla naruilla. Pujota hihnat kahvojen kautta, mikäli mahdollista. Älä kiristä liikaa. Kiinnittimien liiallinen kireys saattaa aiheuttaa lovia tai muita vaurioita ulkopintaan.

Sijoituspaikka

- Jääkaappia ei saa sijoittaa uunin, lämmityspatteri eikä muun lämmönlähteen lähelle. Jos se ei ole mahdollista, suojaa jääkaappi kotelointimateriaalilla.
- Ei saa sijoittaa paikkaan, jossa lämpötila on alle 13 °C tai nousee yli 43 °C:seen. Näissä lämpötiloissa voi esiintyä toimintahäiriöitä.
- Jääkaappi on tarkoitettu vain talouskäyttöön sisätiloissa.

Oven ja saranoiden irrotus ja takaisin asentaminen

⚠ VAROITUS

Anna ammattitaitoisen asentajan tehdä tämä työ.

Veden tulon kytkentä (joissakin malleissa)

⚠ VAROITUS

Anna ammattitaitoisen asentajan tehdä tämä työ.

Vaakasuoraan asettaminen

⚠ HUOMAA

Ota huomioon seuraavat seikat voidaksesi varjella irtaimistoa ja jääkaappia vaurioitumiselta:

- Suojele vinyylilattiaa tai muuta lattiaa pahvilla, matoilla tai muilla suojavälineillä.
- Moottorikäyttöisiä työkaluja ei saa käyttää jääkaappia vaakasuoraan asetettaessa.

Ulkonäön ja säilyttämiseksi ja tehokkuuden parantamiseksi jääkaappi on asetettava vaakasuoraan.

Huom.

- Suorita ennen vaakasuoraan asettamista tarpeellinen oven kääntösuunnan vaihto, paneelin asennus ja vesijohdon liittäminen.
- Joissakin malleissa on vain säätöruuvit "A".

Asennus

Tarvittavat välineet

- 3/8 tuuman kuusiokantaruuvitaltta
- Vesivaaka

1. Irrota ilmanvaihtoritilä

- Tartu siihen lujasti ja vedä sitä ulospäin kiinnittimien aukaisemiseksi.

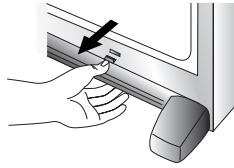

- ### 2. Käännä molempia etuosan säätöruuveja (A) kuusiokantaruuvitaltalla jääkaapin etuosan nostamiseksi tai laskemiseksi.

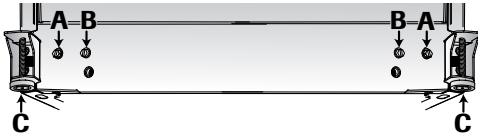

- ### 3. Joissakin malleissa on lisäksi takaosan säätöruuvit (B). Nosta tai laske jääkaapin takaosaa kääntämällä kutakin näistä säätöruuveista (B) kuusiokantaruuvitaltalla.

- ### 4. Varmista vesivaa'alla, että jääkaapin etuosa on 6 mm (vesivaa'an puoli kuplaa) korkeammalla kuin jääkaapin takaosa ja että jääkaappi on vaakasuorassa sivusuunnassa.

- ### 5. Käännä tasausjalkoja (C) myötäpäivään, kunnes ne ovat lujasti lattiaa vasten.

- ### 6. Vain pakastinlaatikoilla varustetut mallit: Käännä säätöruuveja (A) vastapäivään, jolloin jääkaapin koko paino on tasausjaloilla.

- ### 7. Aseta uloketuen kansi takaisin paikoilleen.

- Aseta ilmanvaihtoritilän kiinnittimet kaapin alaosaan reikien kohdalle.
- **Napsauta alaosa ensiksi paikoilleen.** Paina ritilän yläosaa, kunnes se napsahtaa paikoilleen.

Vain ulos vedettävän laatikon säätäminen:

1. Käännä kumpaakin tasausjalkaa myötäpäivään, kunnes ne ovat tukevasti lattiaa vasten. **Käännä rullasäätöruuveja pari kolme kierrosta vastapäivään niin, että jääkaapin koko paino on tasausjalkojen päällä.**

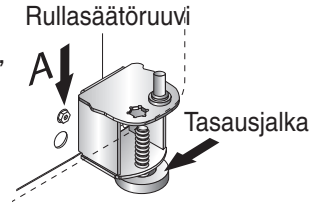

2. Aseta ilmanvaihtoritilä ja kiinnittimien päällykset takaisin paikoilleen. Tarkasta ilmanvaihtoritilän sisäpuolella olevat merkit varmistaaksesi sijoituksen asianmukaisuuden.

Kahvat

Ellei kahvoja ole jo asennettu, ne ovat jääkaappiosaston sisällä tai ne on kiinnitetty jääkaapin taakse.

Irrota kahvojen pakkausmateriaali ja teippi ja heitä pakkausmateriaali ja teippi pois.

Kahvan malli vaihtelee jääkaapista toiseen. Katso omaa malliasi koskevia ohjeita seuraavasta kohdasta.

Jääkaappiosaston kahvat

Edustalle asennettava kahva – Tyyli 1

Tarvittavat välineet

- Ristikantaruuvitaltta
- 5/16 tuuman kuusiokantaruuvitaltta

Asennus:

1. Irrota 0,6 cm:n kuusiokantaruuvit oven pinnasta kuusiokantaruuvitaltalla sekä ristikantaruuvi oven yläosasta.
 - Jos käännät oven toisinpäin, irrota ovitapit oven vastakkaiselta puolelta ja pistä ne ruuvireikiin.
2. Aseta kahvan reiät oven etupinnan ruuvireikien kohdalle ja kiinnitä kahva kahdella aikaisemmin (vaiheessa 1) irrotetulla ruuvilla.

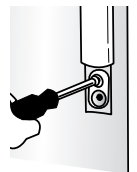
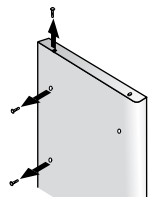



Asennus

3. Ota kahvan koristeosa dokumenttipakkauksesta ja aseta se kahvan yläosan ja alaosan päälle, kuten kuvassa esitetään.

- Kiinnitä kahvan yläosan koristeosa jäljellä olevalla ruuvilla, joka irrotettiin aikaisemmin vaiheessa 1.
- Napsauta alaosan koristeosa kahvan alaosan päälle.

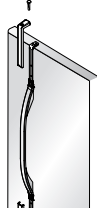

Irrotus:

1. Irrota kahvan yläosan koriste irrottamalla kahvan ylempi ruuvi.
 - Säilytä koristeosa ja ruuvi myöhempää takaisinasennusta varten.
2. Väännä kahvan alaosan koriste irti kahvasta suojaitepiippiin käärityn ruuvitaltan litteän kärjen avulla.
 - Säilytä koristeosa myöhempää takaisinasennusta varten.
3. Irrota kaksi kuusiokantaruuvia.
 - Säilytä ruuvit myöhempää takaisinasennusta varten.



Sivulle kiinnitettävä kahva

Tarvittavat välineet

- Ristikantaruuvitaltta

Asennus:

1. Irrota ruuvit oven sivusta.
2. Aseta sivulle kiinnitettävä kahva ovipaneelissa olevien esiporattujen reikien kohdalle.
3. Kiinnitä ruuvit esitetyssä järjestyksessä.

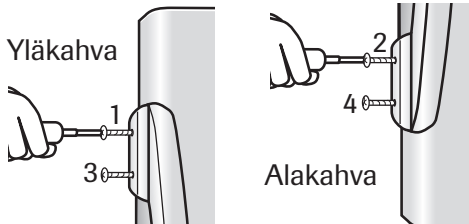

4. Varmista, että ovenkahva on tiukasti ovipaneelia vasten.

Irrotus:

Tee päinvastaisessa järjestyksessä asennukseen verrattuna.

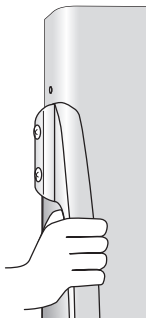

Pakastimen kahvat

Kapea kahva

Tarvittavat välineet

- Ristikantaruuvitaltta

Asennus:

1. Asenna kahva kiinnittämällä se oven reunasta irrotetuilla ruuveilla.
 - Jos käännät oven toisinpäin, irrota ovitapit oven yläosasta ja pistä ne ruuvireikiin.

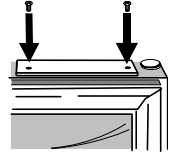

Irrotus:

1. Irrota kahvan ruuvit ristikantaruuvitaltalla ja säilytä ruuvit myöhempää tarvetta varten.

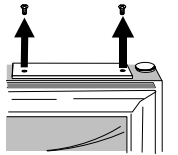

Edustalle asennettava kahva – Tyyli 2

Tarvittavat välineet

- Käsineet käsien suojaksi
- Ristikantaruuvitaltta
- Muovinen ovikahvan irrotuskortti (tai 0,1 cm:n paksuinen muovikortti); säilytä kortti

Jatkeiden kiinnittäminen kahvaan: (joissakin malleissa)

1. Aseta kahva ja jatke kohdakkain kuvassa esitetyllä tavalla.
2. Aseta jatke kahvan aukkoon.
3. Paina jatketta kevyesti molemmilta puolilta.
4. Työnnä jatketta, kunnes se pysähtyy kahvan sisäreunaan.

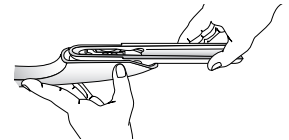

Asennus:

1. Kahvat on suunnattava kuvassa esitetyllä tavalla.
2. Aseta ovenkahva ovenssa olevien tartuntanastojen kohdalle.

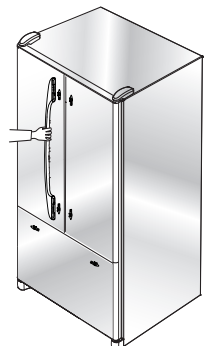

Asennus

3. Varmista, että kiinnityслиittimessä oleva iso reikä on alapuolella kahvan kummassakin päässä.

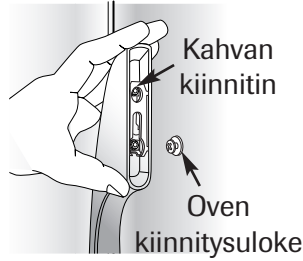

4. Käännä kahvaa siten, että se on tasaisesti ovea vasten.

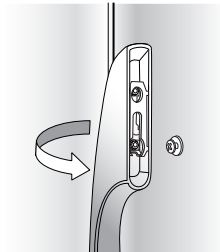

5. Tartu kahvaan lujasti ja työnnä sitä alaspäin.

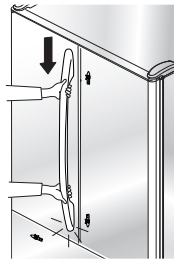

Irrotus:

1. Tartu lujasti kahvan alaosaan, työnnä sitä ylöspäin ja irrota se pinnasta.

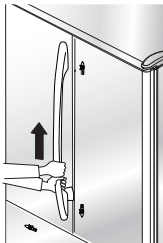

Edustalle asennettava pakastimen kahva

Tarvittavat välineet

- Käsineet käsien suojaksi
- Ristikantaruuvitaltta
- Muovinen ovikahvan irrotuskortti (tai 0,1 cm:n paksuinen muovikortti); säilytä kortti

Huomautuksia

- Tämäntyyliisessä pakastimen kahvassa on hieman kaarevuutta.
- Voidaksesi varmistaa kahvan oikean asennuksen sijoita se kuvasta näkyvällä tavalla.

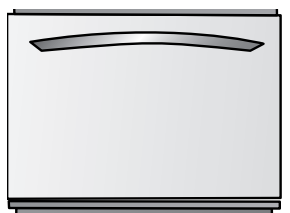

Asennus:

1. Aseta laatikon kahvan liittimet pakastimen laatikkoon kiinnitettyjen tartuntanastojen kohdalle.
2. Varmista, että kiinnityслиittimessä oleva iso reikä on oikean käden puolella kahvan kummassakin päässä.
3. Käännä kahvaa siten, että se on tasaisesti ovea vasten.
4. Tartu kahvaan lujasti ja työnnä sitä oikealle.

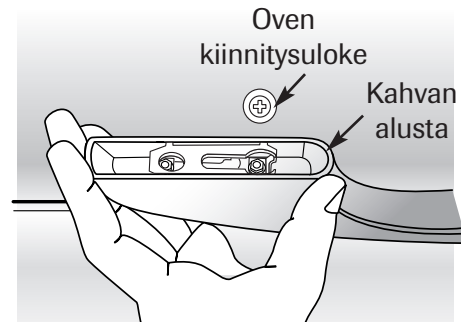

Irrotus:

1. Tartu molemmin käsin lujasti kahvasta oikean käden puolelta.
2. Työnnä kahvaa vasemmalle, nosta sitä ja irrota se pinnasta.

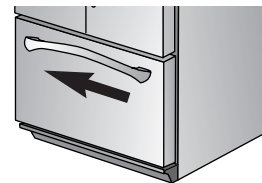

Eurokahvat

Tämä kahva asennetaan tehtaalla.

Tarvittavat välineet:

- $\frac{3}{32}$ " tuuman kuusiotappiavain

Irrotus:

- Irrota pidätysruuvi kahvan kiinnitystuesta $\frac{3}{32}$ " tuuman kuusiotappiavaimella.
- Toista menettely kaikille tuille voidaksesi irrottaa kahvan.

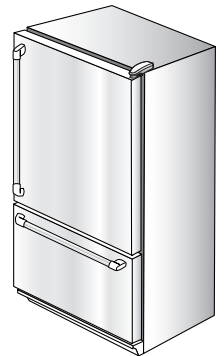

Takaisinasetus:

- Aseta kahva kohdakkain kiinnitystukien kanssa.
- Kiinnitä kahva lujasti paikalleen kiristämällä kaikki pidätysruuvit täysin.



Installation

Jääkaappiosaston ovien avaaminen ja sulkeminen

(joissakin malleissa)

Ainutlaatuisen suunnittelun ansiosta uudessa jääkaapissasi on kaksi jääkaappiosaston ovea. Kumpikin ovi voidaan avata ja sulkea toisistaan riippumatta.

Vasemmanpuoleisessa jääkaappiosaston ovesa on pystysuunnassa kääntyvä osa. Kun vasemmanpuoleinen ovi suljetaan, kääntyvä osa muodostaa automaattisesti tiivisteiden molempien ovien väliin niiden ollessa suljettuina.

Kun vasemmanpuoleinen ovi avataan, kääntyvä tiiviste laskostuu sisäänpäin, jolloin se on poissa tieltä.

⚠ VAROITUS

Jotta vältät sähköiskun, joka voi aiheuttaa vakavia vammoja tai kuoleman, **ÄLÄ** yritä irrottaa kääntyvää tiivistettä jääkaappiosastosta.

⚠ HUOMAA

Jotta vältät tuotteiden mahdollisen vaurioitumisen, varmista **AINA** ennen oven sulkemista, että kääntyvä tiiviste laskostuu oven reunaan vasten.

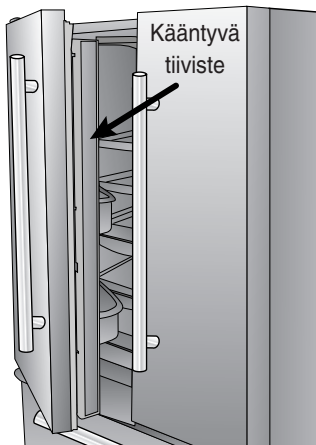

Veden tulon kytkentä (joissakin malleissa)

⚠ VAROITUS

Anna ammattitaitoisen asentajan tehdä tämä työ.

Jääkoneen käyttö

- Kytke jääkone päälle työntämällä sanka alas lukitusasennosta.

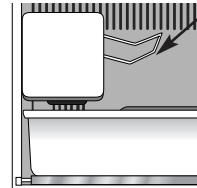

- Käännä jääkone pois päältä nostamalla sanka ylös ja lukitsemalla se paikalleen.



Lämpötilan säätimet

Lämpötilan kosketussäätimet (jotkin mallit; tyyppi vaihtelee mallin mukaan)



Säätimet sijaitsevat jääkaappiosaston yläosassa etupuolella.

Säätö



Alkusäätöasetukset

Kytkeytyäsi jääkaapin sähköverkkoon tee säätöjen asetus.

- Painamalla  tai  kosketuslevyä asetetaan säätimet haluttuun asetukseen.
- Aseta pakastimen säädin lukemaan 4.
- Aseta jääkaappiosaston säädin lukemaan 4.
- Anna jääkaapin käydä vähintään 8–12 tuntia ennen ruokatavaroiden asettamista kaappiin.

Kaapin pinta on lämmin

Toisinaan jääkaapin etuosa tuntuu sitä kosketettaessa lämpimältä. Tämä on normaalia, sillä se auttaa estämään kosteuden tiivistymisen kaappiin. Se on helpommin havaittavissa, kun käynnistät jääkaapin ensimmäistä kertaa, kuumalla säällä tai avattaessa ovea liian usein tai pidettäessä sitä auki liian pitkään.

Säätimien asettaminen

- Vuorokauden kuluttua ruokatavaroiden asettamisesta jääkaappiin voi näyttää siltä, että toisen tai molempien osastojen lämpötilaa on laskettava tai nostettava. Siinä tapauksessa sinun on muutettava säätöjä seuraavassa taulukossa annetun Lämpötilan säätöohjeen mukaisesti. Osaston lämpötilan tarkistamista koskevat ohjeet annetaan sivulla 233.
- Muulloin kuin jääkaappia käynnistettäessä kumpaakaan säädintä ei pitäisi muuttaa yhtä numeroyksikköä enempää kerralla.
- Odot 24 tuntia lämpötilan vakiintumista.

Lämpötilan säätöohje

Jääkaappiosasto liian lämmin	Aseta jääkaappiosaston säätö seuraavaksi korkeampaan numeroon painamalla  painiketta.
Jääkaappiosasto liian kylmä	Aseta jääkaappiosaston säätö seuraavaksi alempaan numeroon painamalla  painiketta.
Pakastin liian lämmin	Aseta pakastimen säätö seuraavaksi korkeampaan numeroon painamalla  painiketta.
Pakastin liian kylmä	Aseta pakastimen säätö seuraavaksi alempaan numeroon painamalla  painiketta.
Säädön kytkeminen POIS PÄÄLTÄ	Paina pakastimen tai jääkaappiosaston  kosketuslevyä, kunnes ajatusviiva "-" tulee näyttöön.



Jääkaappiosaston ominaisuuksia

Hyllyt

⚠ HUOMAA

Toimi seuraavasti välttääksesi loukkaantumisen tai omaisuusvahingot:

- Hyllyä, joka on täynnä ruokatavaroita, ei saa yrittää säätää (paitsi Elevator™-hyllyn ollessa kyseessä).
- Varmista, että hylly on lujasti kiinni, ennen kuin asetat hyllylle mitään tuotteita.
- Käsittele karkaistusta lasista valmistettuja hyllyjä varovasti. Hyllyt voivat rikkoutua yhtäkkiä, jos niihin tulee lovi tai naarmuja tai jos ne joutuvat alttiiksi äkilliselle lämpötilan muutokselle.

Jääkaapissasi on joko Spill-Catcher™ -hyllyt tai tiivistämättömät hyllyt. Spill-Catcher™ -hyllyissä on vuodot pysäyttävä reuna, joka mahdollistaa helpon puhdistamisen, ja joissakin hyllyissä on EasyGlide -poisvetojärjestelmä. Vedä hylly ulos (joissakin malleissa) tarttumalla sen etuosaan ja vetämällä sitä. Voit asettaa hyllyn takaisin alkuperäiselle paikalle työntämällä sen sisään.

Hyllyn irrotus:

- Kallista etuosaa hieman ylös ja nosta hyllyä takaosasta ja vedä sitten hylly suoraan ulos.

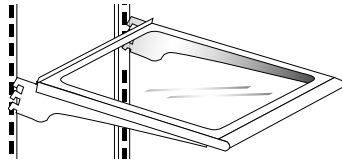

Hyllyn lukitseminen toiseen paikkaan:

- allista hyllyn etureunaa ylös.
- Pistä koukut haluamiisi rungossa oleviin aukkoihin ja anna hyllyn asettua paikalleen.
- Varmista, että hylly on lujasti kiinni takaosassa.

Elevator™ -hylly (joissakin malleissa)

Jääkaappiosasto on varustettu Elevator™-hyllyllä.

Tätä hyllyä voidaan säätää ylös- tai alaspäin tarvitsematta tyhjentää sen sisältöä. Säädä Elevator™-hyllyä vetämällä ensiksi kammen kahvassa sijaitseva nuppi ulos. Voit nostaa hyllyä kääntämällä kampea myötäpäivään ja laskea sitä kääntämällä kampea vastapäivään.

Huom.

- Hyllyä ei saa nostaa pystykiskoja yläpäähän asti, koska hylly voi juuttua kiinni.

Irrotus:

Tyhjennä hylly kokonaan ja vedä se esiin. Kun hylly pysähtyy, paina pidikkeitä, jotka sijaitsevat sen ulkoreunojen alla, ja jatka hyllyn vetämistä, kunnes se on poissa kehyksestä.

Asennus:

Sovita hylly kehykseen ja työnnä se kokonaan perälle asti. (Pidikkeitä ei tarvitse painaa hyllyä takaisin asettaessa.)

Tavanomaisessa käytössä ei tarvitse irrottaa Elevator™-hyllyn kehystä. Vaikka irrottaminen on epätodennäköistä, eikä sitä suositella, hylly voidaan irrottaa seuraavalla tavalla:

Irrotus:

- Tyhjennä hylly kokonaan.
- Irrota lasihylly vetämällä sitä ulospäin. Kun hylly pysähtyy, nosta sitä ylös ja jatka ulospäin vetämistä.
- Siirrä käsin molempia takalukitsimia hyllyn keskustaa kohti.
- Tue koko hyllyä ja kehystä alapuolelta, nosta sitä hieman ja käännä kehystä noin 30°, jotta takamekanismi irtoaa takaosan sivun pystykiskoista.
- Koko kehys voidaan sitten vetää esiin ja ulos jääkaappiosastosta.

Asennus:

- Suorita irrotusta vastaava menettely päinvastaisessa järjestyksessä. Varmista, että hylly on vaakasuorassa.
- Kun liukuhylly työnnetään perälle asti, takalukitsimet asettuvat oikeaan käyttöasentoonsa.

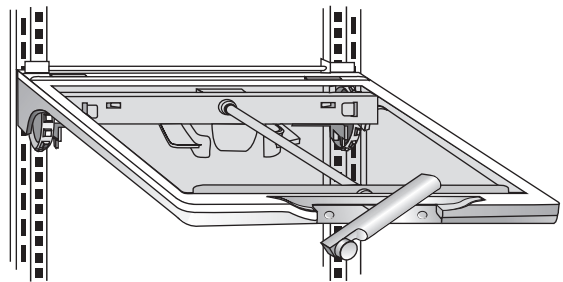



Jääkaappiosaston ominaisuuksia

Vihanneslaatikon päällystä käytetään jääkaappiosaston alahyllynä.

Vihanneslaatikon päällyksen irrotus:

- Poista vihanneslaatikot sivulla 231 annettujen ohjeiden mukaisesti.
- Aseta käsi kehyksen alle ja työnnä lasia ylöspäin. Nosta lasi pois.
- Nosta kehys jääkaapin seinämän kiskoilta.

Asennus:

- Kun asetat lasin takaisin paikoilleen, noudata edellä annettuja ohjeita päinvastaisessa järjestyksessä.

Oviloakerot

Maitotuotelokero

Maitotuotelokero on kätevä säilytyspaikka ovesa voion ja margariinin kaltaisille levitteille. Tämä lokero voidaan siirtää useaan eri paikkaan säilytystarpeiden mukaan. Kun haluat käyttää maitotuotelokeroa, nosta sen kantta.

Irrotus:

- Nosta kantta, vedä lokeroa ylöspäin ja kallista sitten ulospäin.

Asennus:

- Tee päinvastaisessa järjestyksessä irrotukseen verrattuna.

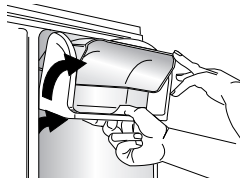

Ovikulhot

Ovikulhoja voidaan siirrellä säilytystarpeiden mukaan.

Irrotus:

- Nosta kulhoa ylöspäin ja vedä se suoraan ulos.

Asennus:

- Työnnä kulhoa sisään- ja alaspäin, kunnes se on lujasti kiinni oven seinämässä.

Täysleveä ovihylly

Täysleveä ovihylly voidaan irrottaa helposti puhdistusta varten.

Irrotus:

- Nosta hyllyä ylöspäin ja vedä se suoraan ulos.

Asennus:

- Tee päinvastaisessa järjestyksessä irrotukseen verrattuna.

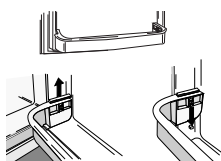

Säilytyslaatikot

Välipalalaatikko (joissakin malleissa)

Välipalalaatikkoa voidaan käyttää sekalaisen tuotteiden tai ylimääräisten lehtikasvisten säilyttämiseen.

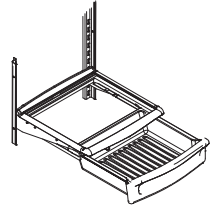

Irrotus:

- Vedä laatikko ulos niin pitkälle kuin se tulee. Kallista laatikon etuosaa ylöspäin ja vedä laatikko suoraan ulos.

Asennus:

- Aseta laatikko kehyksen kiskoille ja työnnä se takaisin paikoilleen.

Beverage Chiller™ -jäähdytin (joissakin malleissa)

Beverage Chiller™-jäähdytin pitää juomat ja muut tuotteet kylmempinä kuin muut jääkaappiosastossa olevat ruokatavarat. Ilma pääsee pakastinosastosta juomien jäähdyttimeen kylmäilman ottoaukon kautta. Beverage Chiller™ -jäähdyttimen säädin sijaitsee jääkaappiosaston vasemmalla sivuseinällä. Säätimellä säädellään juomien jäähdyttimeen pääsevän kylmän ilman määrää. Laske lämpötilaa Beverage Chiller™-jäähdyttimessä siirtämällä säädintä alaspäin.

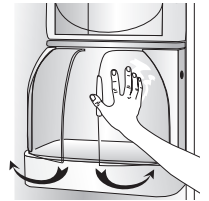

Irrotus:

- Poista ensiksi irrotettava hylly Beverage Chiller™-jäähdyttimen vasemmalta puolelta.
- Pidä lujasti kiinni juomien jäähdyttimen kummastakin sivusta ja nosta sitä ylöspäin ja pois oven seinämästä.

Asennus:

- Tee päinvastaisessa järjestyksessä irrotukseen verrattuna.

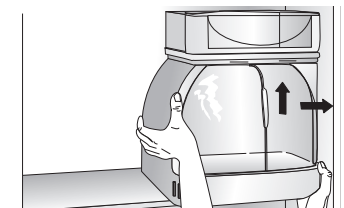
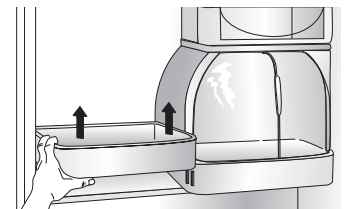



Jääkaappiosaston ominaisuuksia

Vihanneslaatikot, joiden kosteutta voidaan säätää

Vihanneslaatikot tarjoavat kosteamman ympäristön tuoreiden hedelmien ja vihannesten säilyttämiseksi.

Säätimet

Rapeussäätimet säätävät vihanneslaatikossa vallitsevan kosteuden määrää. Työnnä säädintä **FRUIT**-asetusta kohti, kun säilössä on kasviksia, joissa on kuori. Työnnä säädintä **VEGETABLES**-asetusta kohti lehtikasvien säilyttämistä varten.



Irrotus:

- Vedä laatikko täysin ulos. Kallista laatikon etuosaa ja vedä laatikko suoraan ulos.

Asennus:

- Sijoita laatikko kehyksen kiskoihin ja työnnä se takaisin paikoilleen.

Huom.

- Parhaat tulokset saavutetaan pitämällä vihanneslaatikot tiiviisti suljettuina.

Vetolaatikko, jonka lämpötilaa voidaan säätää (joissakin malleissa)

Einesruokalaatikko on täysleveä laatikko, jossa on lämpötilan säätö. Tätä laatikkoa voidaan käyttää suurille kutsuja varten tarkoitetuille tarjottimille, einesruoalle tai sekalaisille tuotteille.

Siinä on lämpötilan säädin, joka säätää laatikkoon päästettävän kylmän ilman määrää. Säädin sijaitsee laatikon oikealla puolella. Se on joko laatikon edessä tai kannen alla jääkaapin mallin mukaan.

Jääkaapin normaali lämpötila saavutetaan asettamalla säädin asentoon **cheese** tai . Haluttaessa saavuttaa lämpötila, joka on kylmempi kuin pääjääkaappiosastossa vallitseva lämpötila, laatikon asetukseksi laitetaan **meats** tai . Lihoja säilytettäessä käytetään kylmintä asetusta.

Huomautuksia

- Laatikkoon suunnattu kylmä ilma voi laskea jääkaappiosaston lämpötilaa. Jääkaapin yleisasetusta on mahdollisesti muutettava.
- Laatikkoon ei saa pistää lehtivihanneksia. Kylmemmät lämpötilat voivat vahingoittaa lehtikasviksia.

Irrotus:

- Nosta kantta (joissakin malleissa). Vedä laatikko täysin ulos. Kallista laatikon etuosaa ja vedä laatikko suoraan ulos.

Asennus:

- Työnnä metalliset liukuraiteet jääkaappiosaston takaosaan (joissakin malleissa). Aseta laatikko raiteille ja työnnä laatikkoa jääkaapin takaosaan, kunnes se asettuu paikoilleen.

Joissakin malleissa on jakolevy laatikon jakamiseksi osastoihin.

Irrotus:

- Vedä laatikko täysin ulos ja nosta jakolevyn etuosaa irrottaaksesi sen laatikon peräseinästä ja vedä laatikko ulos.

Asennus:

- Kiinnitä jakolevyn takaosa laatikon peräseinämän päälle ja laske laatikko paikalleen.

Lisävarusteet (joissakin malleissa)

Viini- ja tölkkiline

Viini- ja tölkkiline sopii einesruokalaatikkoon tai hyllylle.

Pullot tai tölkit voidaan asettaa poikittain tai yksittäinen pullo voidaan asettaa keskikohtaan syvennykseen.

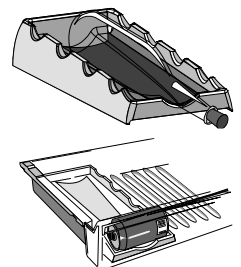

Kananmunateline

Kananmunatelineeseen (tyyppi voi vaihdella/joissakin malleissa) mahtuu vähintään tusina kananmunia. Se voidaan irrottaa ja siirtää työskentelyalueelle tai pestäväksi.

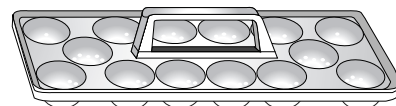



Pakastimen ominaisuuksia

Hyllyt ja korit

Mallit, joissa on pakastimen saranaovi:

Pakastinhylly (joissakin malleissa)

Joissakin malleissa on hyllyn jakolevy.

Irrotus:

- Vedä hylly täysin ulos. Kallista hyllyn etuosaa ja vedä hylly suoraan ulos.

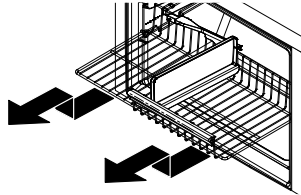

Asennus:

- Aseta hylly pakastimen seinämän kiskoille ja työnnä se osaston takaosaan.

Lankakori (joissakin malleissa)

Irrotus:

- Vedä kori täysin ulos. Kallista korin etuosaa ja vedä kori suoraan ulos.

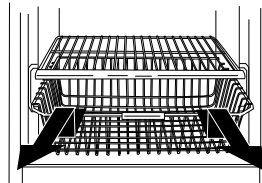

Asennus:

- Sijoita kori pakastimen seinämän kiskoihin ja työnnä se takaisin paikoilleen.

Pakastimen ovihylly (joissakin malleissa)

Pakastimen ovihylly mahdollistaa pakastettujen ruokatavaroiden kätevän säilyttämisen pakastimen ovesa.

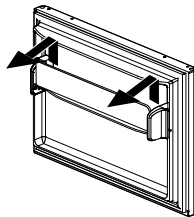

Irrotus:

- Nosta hylly pois sivuseinämän kiinnitysulokkeista ja vedä se ulos.

Asennus:

- Sovita hyllyn päädyt seinämän kiinnitysulokkeille ja työnnä hylly alas.

Mallit, joissa on ulos vedettävä pakastinlaatikko:

⚠ VAARA

Jotta estät lasten vahingossa tapahtuvan sisälle jäämisen ja tukehtumisen vaaran, älä poista ylimmäisessä pakastinkorissa olevaa jakolevyä.

Ylempi lankakori

Irrotus:

- Vedä ylempi kori täysin ulos ja poista se nostamalla se ulos.

Asennus:

- Työnnä ylempi kori pakastimeen. Varmista, että korin peräosa on kiinnittynyt kiskojen pidikkeen taakse.

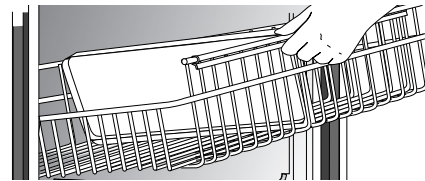

Lisävarusteet (joissakin malleissa)

Jääpalakaukalo

Jääpalakaukalo on tarkoitettu jääkuutioiden valmistamiseen ja manuaaliseen annosteluun.

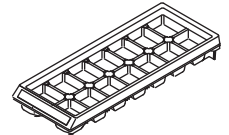

Jääkuutiot irrotetaan kaukalosta pitämällä sitä ylösalaisin säilytysastian yläpuolella ja vääntämällä kaukaloa kummastakin päästä, kunnes jääkuutiot irtoavat.

Jääteline (joissakin malleissa) pitää jääpalakaukaloa paikoillaan.

Asennus:

- Työnnä hyllyn L:n muotoinen lovi takaseinässä olevaan ruuviin. Työnnä telinettä taaksepäin, kunnes ruuvi on kokonaan L:n muotoisessa lovessa (1). Työnnä hyllyn etuosa etuseinässä olevan ruuvin päälle (2).

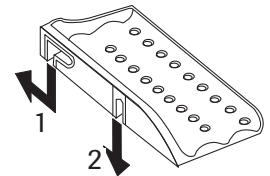

Irrotus:

- Suorita edellä olevat toimenpiteet päinvastaisessa järjestyksessä.



Ruoansäilytysohjeita

Tuoreruoan säilytys

- Jääkaappiosaston lämpötila tulee pitää 1 °C:n ja 4 °C:n välillä, ja optimaalinen lämpötila on 3 °C. Tarkasta lämpötila asettamalla laitelämpömittari vesilasiin jääkaapin keskiosaan. Tarkasta se 24 tunnin kuluttua. Jos lämpötila ylittää 4 °C, tee asetus säätimillä sivuilla 228 kuvatulla tavalla.
- Vältä täyttämästä jääkaapin hyllyjä liiaksi. Muutoin ilmankierto ruokatavaroiden ympärillä vähentyy, mistä on seurauksena epätasainen jäähtyminen.

Hedelmät ja vihannekset

- Vihanneslaatikoissa pysyvä kosteus auttaa laatikoissa säilytettäviä hedelmiä ja vihanneksia säilymään hyvänlaatuisina pitempään (ks. sivu 231).
- Lajittele hedelmät ja vihannekset ennen säilöön panemista ja käytä kolhiintuneet ja pehmeät yksilöt ensiksi. Heitä pois hedelmät tai vihannekset, joissa on merkkejä pilaantumista.
- Pakkaa voimakkaalta tuoksuvat lajit, kuten sipulit ja kaalit, erikseen, jotta tuoksu ei leviä muihin ruokatavaroihin.
- Vaikka vihannekset tarvitsevat määrätyn kosteuden säilyäkseen tuoreina, liiallinen kosteus voi lyhentää niiden säilyvyyttä (erityisesti lehtivihannesten tapauksessa). Kuivaa vihannekset hyvin ennen säilyttämistä.
- Pese tuoreet kasvikset vasta välittömästi ennen käyttöä.

Liha ja juusto

- Raaka liha, linnunliha mukaan lukien, on käärittävä hyvin, jotta se ei pääse kontaminoimaan muita ruokia tai pintoja.
- Toisinaan kovien juustojen pinnalle muodostuu hometta (sveitsinjuusto, cheddarjuusto, parmesaanijuusto). Leikkaa vähintään 2,5 cm:n verran pois homealueen ympäriltä ja alta. Älä kosketa itse hometta veitsellä tai muulla leikkuuvälineellä. Älä yritä säilyttää yksittäisiä juustoviipaleita, sulatejuustoa, raejuustoa, kermaa, hapankermää tai jogurtia, kun niihin ilmestyy hometta.

Meijerituotteet

- Useimpien meijerituotteiden, kuten maidon, jogurtin, hapankerman ja raejuuston, tuoreina säilymisen päivämäärät on merkitty niiden pakkaukseen

asianmukaisen säilytysajan määrittämiseksi. Säilytä näitä ruokia niiden alkuperäispakkauksessa ja pidä niitä kylmässä välittömästi ostamisen ja kunkin käyttökerran jälkeen.

Pakasteiden säilytys

- Jääkaapin pakasteosan lämpötilan tulisi olla suunnilleen -18° C. Tarkista lämpötila asettamalla laitelämpömittari pakastepakkauksien väliin ja lukemalla lämpötila 24 tunnin kuluttua. Jos lämpötila ylittää -18 °C, tee asetus säätimillä sivuilla 228 kuvatulla tavalla.
- Pakastin toimii tehokkaammin, jos siitä on vähintään kaksi kolmasosaa täytetty.

Ruoan pakkaaminen pakastamista varten

- Vedenpoiston ja laadun huononemisen minimoimiseksi on käytettävä alumiinifoliota, pakastuskelmua, pakastuspusseja tai ilmanpitäviä astioita. Purista mahdollisimman paljon ilmaa ulos pakkauksesta ja varmista, että pakkaus on suljettu tiiviisti. Pakkaukseen jäänyt ilma voi aiheuttaa ruoan kuivumisen, sen värin muuttumisen ja sivumaun.
- Kääri tuore liha, linnunliha mukaan lukien, sopivaan pakastuskelmuun ennen pakastamista.
- Täysin sulanutta lihaa ei saa pakastaa uudestaan.

Pakastimen täyttäminen

- Älä pistä liikaa lämmintä ruokaa kerralla pakastimeen. Tämä ylikuormittaa pakastimen, laskee pakastusnopeutta ja voi nostaa pakastettujen ruokien lämpötilaa.
- Jätä pakkausten väliin tyhjää tilaa, jotta ilma pääsee kiertämään vapaasti, jolloin ruoka voidaan pakastaa mahdollisimman nopeasti.
- Vältä vaikeasti pakastettavien ruokien, kuten jäätelön ja appelsiinimehun, säilyttämistä pakastimen ovihyllyssä. Paras paikka tällaisten ruokien säilyttämiselle on pakastimen peräosa, jossa lämpötila vaihtelee vähemmän oven aukaisemisen vuoksi.



Hoito ja puhdistus

⚠ VAROITUS

Ennen puhdistusta on jääkaapin virta katkaistava, jotta vältetään sähköisku, joka voi aiheuttaa vakavan loukkaantumisen tai kuoleman. Virta kytketään uudestaan puhdistamisen päätyttyä.



Toimi seuraavasti välttääksesi loukkaantumisen tai omaisuusvahingot:

- Lue kaikkien puhdistustuotteiden valmistajan antamat ohjeet ja noudata niitä.
- Kulhoja, hyllyjä ja lisävarusteita ei saa pestä astianpesukoneessa. Seurauksena voi olla halkeamia tai käpristymistä.

Jääkaapin puhdistustaulukko

OSA	NÄITÄ EI SAA KÄYTTÄÄ	SOPIVIA KÄYTTÖJÄ
<p>Sileät tai kohokuvioidut maalatut ovet ja kaapin ulkopuoli (joissakin malleissa) Tämän tuotteen takuu ei kata pintaosan vaurioita, jotka johtuvat puhdistusaineiden väärästä käyttämisestä tai sellaisten tuotteiden käyttämisestä, joita ei ole suositeltu käytettäväksi.</p> <p>Kaapin sisäosa</p>	<p>Hankaavat ja karkeat puhdistusaineet Ammoniakki Klooripitoiset valkaisuaineet Väkevöidyt puhdistusaineet tai liuottimet Metalliset tai muovipäällysteiset hankaustyynt</p>	<p>Käytä 4 ruokalusikallista leivinsoodaa liuotettuna 1 litraan lämmintä saippuavettä. Huuho pinnat puhtaalla lämpimällä vedellä ja kuivaa välittömästi estääksesi kuivatusjälkien muodostumisen.</p>
<p>Ruostumattomasta teräksestä valmistetut ovet ja ulkopuoli (joissakin malleissa) TÄRKEÄÄ: <i>Tämän tuotteen takuu ei kata ruostumattomasta teräksestä valmistetun pintaosan vaurioita, jotka johtuvat puhdistusaineiden väärästä käyttämisestä tai sellaisten tuotteiden käyttämisestä, joita ei ole suositeltu käytettäväksi</i></p>	<p>Hankaavat ja karkeat puhdistusaineet Ammoniakki Klooripitoiset valkaisuaineet Väkevöidyt puhdistusaineet tai liuottimet Metalliset tai muovipäällysteiset hankaustyynt Etikkapohjaiset tuotteet Sitruspohjaiset puhdistusaineet</p>	<p>Käytä lämmintä saippuavettä ja pehmeää, puhdasta riepua tai sientä. Huuho pinnat puhtaalla lämpimällä vedellä ja kuivaa välittömästi estääksesi kuivatusjälkien muodostumisen. Käytä kiillottamiseen ja sormenjälkien estämiseen Stainless Steel Magic Spray -sumutinta (osnumero 20000008)*.</p>
<p>Ovitiivisteet</p>	<p>Hankaavat ja karkeat puhdistusaineet Metalliset tai muovipäällysteiset hankaustyynt</p>	<p>Käytä lämmintä saippuavettä ja pehmeää, puhdasta riepua tai sientä.</p>
<p>Jäähdytyskierukka - Irrota pohjaritilä päästäksesi käsiksi kierukkaan</p>	<p>Jokin muu kuin pölynimur</p>	<p>Käytä pölynimurin letkun suutinta.</p>
<p>Jäähdytyspuhaltimen poistoaukon ritilä <i>Katso jääkaapin takapuolta</i></p>		<p>Käytä pölynimurin letkun suutinta harjalisälaitteen kera.</p>
<p>Lisävarusteet <i>Hyllyt, kulhot, vetolaatikat jne.</i></p>	<p>Astianpesukone</p>	<p>Noudata asianmukaisessa osassa annettuja irrotus- ja asennusohjeita. Anna osien totuttautua huoneenlämpötilaan. Käytä mietoa puhdistusainetta ja pehmeää, puhdasta riepua tai sientä puhdistamiseen Käytä muovista jouhiharjaa päästäksesi puhdistamaan raot. Huuho pinnat puhtaalla lämpimällä vedellä. Kuivaa lasi ja puhdistaa osat välittömästi estääksesi kuivatusjälkien muodostumisen.</p>



Hoito ja puhdistus

Hajujen poistaminen jääkaapista

⚠ VAROITUS

Ennen puhdistusta on jääkaapin virta katkaistava, jotta vältetään sähköisku, joka voi aiheuttaa vakavan loukkaantumisen tai kuoleman. Virta kytketään uudestaan puhdistamisen päätyttyä.

1. Poista kaikki ruokatavarat kaapista ja käännä jääkaappi pois päältä.
2. Katkaise virta jääkaapista.
3. Puhdista kaapin seinät, lattia ja katto sisäpuolelta sekä vetolaatikot, hyllyt ja tiivisteet ohjeiden mukaan.
4. Valmista mieto puhdistusaineliuos ja levitä se rakoihin muovisella jouhiharjalla. Odota viiden minuutin ajan. Huuho pinnat lämpimällä vedellä. Kuivaa pinnat pehmeällä, puhtaalla rievulla.
5. Pese ja kuivaa kaikki pullot, säilytysastiat ja tölkit. Poista pilaantuneet tuotteet ja sellaiset tuotteet, joiden suositeltu käyttöaika on päättynyt.
6. Kääri tai sulje hajua aiheuttavat ruokatavarat tiukasti suljettuihin säilytysastioihin estääksesi hajun toistumisen.
7. Kytke virta takaisin jääkaappiin ja pistä ruokatavarat takaisin jääkaappiin.
8. Anna jääkaapin jäähtyä.
9. Tarkasta vuorokauden kuluttua, onko haju poistunut.

Jos hajua on vielä jäljellä:

1. Irrota laatikot ja aseta ne jääkaapin ylimmälle hyllylle.
2. Täytä jääkaappiosasto ja pakastin, ovet mukaan lukien, kokoon rutistetuilla sanomalehdillä, jotka on painettu mustalla musteella.
3. Aseta puuhiilibrikettejä sinne tänne kokoon rutistettujen sanomalehtien päälle sekä pakastimeen että jääkaappiosastoon.
4. Sulje ovet ja odota 24–48 tuntia.

Energiansäästöideoita

- Vältä täyttämästä jääkaapin hyllyjä liiaksi. Muutoin ilmankierto ruoan ympäristössä vähenee ja saa jääkaapin käymään pitempään.
- Älä pistä liikaa lämmintä ruokaa kerralla jääkaappiin. Muutoin osastot ylikuormittuvat ja jäähtyminen hidastuu.
- Alumiinifolia, vahapaperia tai paperipyyhkeitä ei saa käyttää hyllyjen peittämiseen. Muutoin ilmankierto vähenee ja jääkaapin käyntitehokkuus pienenee.
- Pakastin, josta kaksi kolmasosaa on täytetty, käy kaikkein tehokkaimmin.
- Sijoita jääkaappi huoneen viileimpään osaan. Vältä suoraa auringonvaloa sekä lämpökanavien, lämmityksen säätösäleikön ja muiden lämpöä synnyttävien laitteiden lähistöä. Ellei se ole mahdollista, eristä kaapin ulkopuoli kaappimateriaalilla tai lisää eristyskerros.
- Puhdista ovitiivisteet kerran kolmessa kuukaudessa puhdistusohjeiden mukaan. Tällä varmistetaan oven sulkeutuminen tiukkaan ja jääkaapin tehokas toiminta.
- Aseta ruokatavat järjestykseen siten, että ovea voidaan pitää auki lyhyempään.
- Varmista ovien tiukka sulkeutuminen asettamalla jääkaappi vaakasuoraan asennusohjeiden mukaisesti.
- Puhdista jäähdytyskierukat kerran kolmessa kuukaudessa puhdistusohjeiden mukaisesti. Se lisää energiahyötysuhdetta ja jäähdytystehoa.



Hoito ja puhdistus

Hehkulamppujen vaihtaminen

⚠ VAROITUS

Ennen hehkulampun vaihtamista on jääkaapin virta katkaistava, jotta vältetään sähköisku, joka voi aiheuttaa vakavan loukkaantumisen tai kuoleman. Virta kytketään uudelleen, kun hehkulamppu on vaihdettu.

⚠ HUOMAA

Toimi seuraavasti välttääksesi loukkaantumisen tai omaisuusvahingot:

- Anna lampun jäähtyä.
- Käytä käsineitä lampun vaihtaessasi.

Jääkaappiosasto

(lampunvarjostimen tyyli vaihtelee)

1. Työnnä läpinäkyvää varjostinta osaston takaosaa kohti irrottaaksesi sen valaisimesta.
2. Irrota hehkulamput.
3. Vaihda tilalle laitteille tarkoitetut hehkulamput, **joiden teho on enintään 40 wattia.**
4. Aseta hehkulampun kotelo takaisin sijoittaen varjostimen kielekkeet valaisimen kummallakin puolella sijaitseviin reikiin. Työnnä varjostin jääkaapin etuosaa kohti, kunnes se lukkiutuu paikoilleen. Varjostinta ei saa pakottaa lukituskohtaa pidemmälle. Muuten varjostin voi vaurioitua.

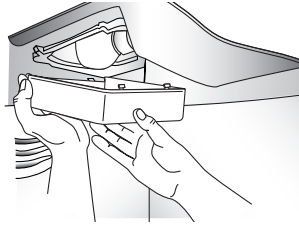

Pakastin (lampunvarjostimen tyyli vaihtelee)

1. Kurota lampunvarjostimen taakse.
2. Paina lujasti varjostimen takana sijaitsevia lovia eteenpäin ja vedä varjostinta alaspäin. Varjostin avautuu takaosasta.
3. Irrota varjostin.
4. Irrota hehkulamppu.
5. Vaihda tilalle laitteille tarkoitetut hehkulamput, **joiden teho on enintään 40 wattia.**
6. Pistä valaisinkotelon etukielekkeet pakastimen sisäpinnan reikiin ja napsauta takaosa valaisimen päälle niin, että takakielekkeet sijoittuvat paikoilleen.

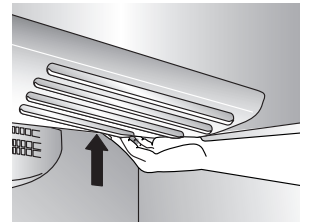
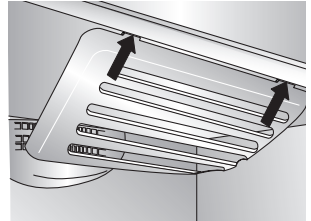
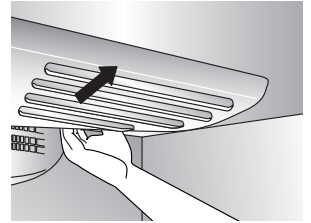



Hoito ja puhdistus

Valmistelut lomaa varten

⚠ HUOMAA

Jos jääkaapissa on annostelija ja on olemassa mahdollisuus, että jääkaapin sijoituspaikan lämpötila laskee jäätympisteeseen alapuolelle, pätevän huoltohenkilön on tyhjennettävä vedentulojärjestelmä (vesisäiliö ja vesihana mukaan lukien).

Lyhyet lomat tai muut poissaolot (kolme kuukautta tai lyhyempi):

- Poista kaikki pilaantuvat ruokatavarat.
- Ellei kukaan käy tarkastamassa jääkaappia poissaolon aikana, poista myös kaikki pakasteet.
- Jos jääkaapissa on automaattinen jääkone:
 - Sulje jääkoneeseen menevän veden tulo vähintään yhtä päivää aikaisemmin.
 - Kun viimeinen jääerä on tullut ulos, nosta sulkusanka POIS-asentoon.
 - Tyhjennä jäälaatikko.
- Jos huoneen lämpötila tulee laskemaan alle 13 °C:n, noudata pitkäköjöä poissaoloja koskevia ohjeita.

Pitkien lomien tapauksessa (yli kolme kuukautta) TAI jos huoneen lämpötila tulee laskemaan alle 13 °C:n:

- Poista ruoka kaapista.
- Jos jääkaapissa on automaattinen jääkone:
 - Sulje jääkoneeseen menevän veden tulo vähintään yhtä päivää aikaisemmin.
 - Kun viimeinen jääerä on tullut ulos, nosta sulkusanka POIS-asentoon.
 - Tyhjennä jäälaatikko.
- Käännä pakastimen säädin (POIS)-asentoon asteikon säätimistä tai asentoon (–) kosketussäätimistä (ks. sivu 228).
- Irrota jääkaapin pistoke pistorasiasta.
- Puhdista kummankin osaston sisusta perusteellisesti leivinsoodaliuoksella ja puhtaalla, pehmeällä rievulla (käytä neljää ruokalusikallista leivinsoodaa yhtä lämmintä vesilitraa kohti).
- Kuivaa perusteellisesti.
- Jätä ovet auki estääksesi homeen muodostumisen.

Lomalta paluun jälkeen:

Lyhyen loman tai muun poissaolon jälkeen:

Mallit, joissa on automaattiset jääkoneet tai annostelijat:

- Yhdistä veden tulo ja avaa tuloventtiili.
- Tarkkaile veden liitäntää vuorokauden verran ja korjaa vuodot tarvittaessa.
- Käynnistä jääkone uudestaan.
- Heitä pois vähintään kolme ensimmäistä jääerää.

Pitkän loman tai muun poissaolon jälkeen:

- Jos jääkaapissa on automaattinen jääkone, yhdistä veden tulo ja avaa tuloventtiili.
- Yhdistä jääkaapin virtajohdon pistoke pistorasiaan ja aseta säätimet uudelleen (ks. sivut 228).
- Tarkkaile veden liitäntää vuorokauden verran ja korjaa vuodot tarvittaessa.
- Käynnistä jääkone uudestaan.
- Heitä ensimmäisten 12 tunnin aikana tuotettu jää (vähintään ensimmäiset kolme erää).

Muuttoon valmistautuminen

- Noudata edellä annettuja ohjeita, jotka koskevat pitkiä lomia tai muita poissaoloja, kohtaan 6 asti.
- Kiinnitä kaikki irtonaiset osat, kuten hyllyt ja vetolaatikat, lujasti teipillä paikoilleen vaurioiden estämiseksi.
- Sulje ovet teipillä.
- Käytä jääkaapin siirtämiseen laitteille tarkoitettua kuljetusalustaa. Jääkaappia on aina nostettava sivulta tai takaa, ei koskaan edestä.
- Varmista, että jääkaappi on pystysuorassa muuton aikana.

Jääkaappien rakenteeseen tehdyt muutokset voivat saada aikaan uudessa jääkaapissa ääniä, jotka ovat erilaisia kuin vanhemmassa mallissa esiintyneet äänet tai jotka puuttuivat vanhemmasta mallista. Nämä parannukset on tehty, jotta tuloksena olisi jääkaappi, joka säilyttää ruoan paremmin, säästää paremmin energiaa ja käy yleisesti hiljaisemmin. Koska uusien kaappien käynti on hiljaisempi, saatetaan havaita ääniä, joita kuului vanhemmista kaapeista, mutta jotka olivat kovempien äänien peittämiä. Monet näistä äänistä ovat normaaleja. On otettava huomioon, että jääkaapin lähellä olevat pinnat, kuten kovat seinät, lattiat ja kaapit voivat tehdä näistä äänistä kovempiäkin. Seuraavat ovat normaaleja ääniä, joita saatetaan havaita uudessa jääkaapissa.

ÄÄNI	MAHDOLLINEN SYY	KORJAUS
Naksahtelu	• Pakastimen säädin (A) naksahuttaa kompressorin käynnistyessä tai pysähtyessä.	• Toiminta normaali
	• Moottorikäyttöinen laite (B) kuulostaa sähkökellon kaltaiselta ja naksahuttaa käyntiin ja sammuksiin.	• Toiminta normaali
Ilman kohina tai suhina	• Pakastimen puhallin (C) ja jäähdyttimen puhallin (D) saavat aikaan tämän äänen käydessään.	• Toiminta normaali
Kurlutus- tai kiehunääni	• Haihduttimen (E) ja lämmönvaihtimen (F) jäähdytysaine pitää tällaista ääntä virtauksen aikana.	• Toiminta normaali
Jysähtely	• Jääkuutiot putoavat jääkoneesta (joissakin malleissa) jääkulhoon (G) .	• Toiminta normaali
Värähtelyääni	• Kompressori (H) pitää sykähtelevää ääntä käydessään.	• Toiminta normaali
	• Jääkaappi ei ole vaakasuorassa.	• Katso jääkaapin suoristamista koskevat ohjeet sivulta 223.
Surina	• Jääkoneen vesiventtiilin (I) liitântäkohta surisee jääkoneen (joissakin malleissa) täytyessä vedellä.	• Toiminta normaali
Humina	• Jääpalakone (J) on kytkettynä päälle veden tulon ollessa katkaistuna.	• Pysäytä ääni nostamalla jääpalakoneen varsi asentoon "OFF" (pois).
	• Kompressori (H) voi pitää kimeää huminaa käydessään.	• Toiminta normaali
Suhina tai poksahdus	• Jäänsulattimen lämmitin (K) suhisee, pihisee tai poksahdus käydessään.	• Toiminta normaali

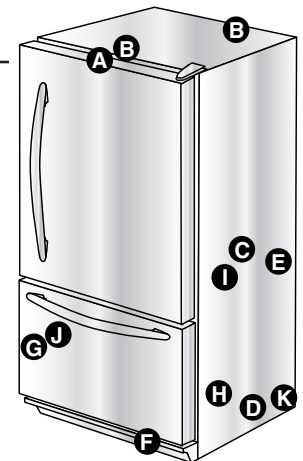



Vianetsintä

ONGELMA	MAHDOLLISIA SYITÄ	KORJAUSTOIMENPITEET
Pakastimen säätimet ja valot on kytketty, mutta kompressori ei toimi	Jääkaappi on jäänsulatustilassa.	Toiminta normaali. Odota 40 minuutin ajan jääkaapin uudelleen käynnistymistä.
Vihanneslaatikon lämpötila on liian korkea	Säätimen asetukset ovat liian alhaiset.	Katso sivulta 228 säätimien asetus.
Jääkaappi ei käy	Jääkaappia ei ole kytketty virtalähteeseen.	Kytke jääkaappi virtalähteeseen.
	Säädin ei ole päällä.	Katso sivulta 228 säätimien asetus.
	Sulake on palanut tai virrankatkaisin on palautettava alkuasentoon.	Vaihda palaneet sulakkeet. Tarkasta virrankatkaisin ja aseta se alkuasentoon tarvittaessa.
	Virtakatkos esiintynyt.	Käänny paikallisen sähköyhtiön puoleen virtakatkoksen johdosta.
Jääkaappi ei käy vielääkään	Jääkaapissa on toimintahäiriö.	Kytke jääkaappi irti virtalähteestä ja siirrä ruokatavarat toiseen jääkaappiin. Ellei toista jääkaappia ole käytettävissä, pistä hiilihappojäätä pakastimeen, jotta ruoka säilyisi pilaantumatta. Takuu ei kata ruokatavaran menetystä. Ota yhteys huoltoliikkeeseen.
Ruokatavaran lämpötila on liian alhainen	Jäähdytyskierukat ovat likaisia.	Puhdista sivulla 234 olevan taulukon ohjeiden mukaisesti.
	Jääkaappiosaston tai pakastimen säätimet on asetettu liian korkeaan lukemaan.	Katso sivulta 228 säätimien asetus.
Ruokatavaran lämpötila on liian korkea	Ovi ei sulkeudu kunnolla.	Jääkaappi ei ole vaakasuorassa. Katso jääkaapin suoristamista koskevat ohjeet sivulta 223.
		Tarkasta tiivisteiden asianmukainen tiiviys. Puhdista tarvittaessa sivulla 234 olevan taulukon ohjeiden mukaisesti.
		Tarkasta, onki kaapin sisällä esteitä, joiden vuoksi ovi ei sulkeudu kunnolla (esimerkiksi väärin suljetut laatikot, jääkulhot, liian suuret säilytysastiat tai epäasianmukaisesti säilöön pannut astiat jne.).
	Säätimien asetusta on muutettava.	Katso sivulta 228 säätimien asetus.
	Jäähdytyskierukat ovat likaisia.	Puhdista sivulla 234 olevan taulukon ohjeiden mukaisesti.
	Takaosan ritilä on tukossa.	Tarkasta ruokatavaroiden sijoitus jääkaappiin varmistaaksesi, ettei ritilää ole tukittu. Takaosan ritilät sijaitsevat vihanneslaatikoiden alla.
	Ovea on avattu usein tai pidetty avoinna pitkän aikaa.	Lyhennä oven avoinnapitoaikaa. Järjestä ruokatavarat siten, että ovea tarvitsee pitää avoinna mahdollisimman lyhyen ajan.
	Ruokatavaroita on lisätty äskettäin.	Anna äskettäin jääkaappiin lisättyjen ruokatavaroiden saavuttaa jääkaappiosaston tai pakastimen lämpötila.
Jääkaapissa on hajua	Osasto on likainen tai siinä on ruokia, jotka aiheuttavat hajua.	Puhdista sivulla 234 annettujen ohjeiden mukaisesti.
Vesipisarointa muodostuu jääkaapin ulkopinnalle	Tarkasta tiivisteiden asianmukainen tiiviys.	Puhdista sivulla 234 olevan taulukon ohjeiden mukaisesti.
	Ilmankosteus on suuri.	Normaalia suuren kosteuden vallitessa.
	Säätimien asetusta on muutettava.	Katso sivulta 228 säätimien asetus.



Vianetsintä

ONGELMA	MAHDOLLISIA SYITÄ	KORJAUSTOIMENPITEET	
Vesipisaroita muodostuu jääkaapin sisälle	Ilmankosteus on suuri tai ovea on aukaistu usein.	Katso sivulta 228 säätimien asetus. Lyhennä oven avoinnapitoaikaa. Järjestä ruokatavarat siten, että ovea tarvitsee pitää avoinna mahdollisimman lyhyen ajan.	
	Tarkasta tiivisteiden asianmukainen tiiviys.	Puhdista tarvittaessa sivulla 234 olevan taulukon ohjeiden mukaisesti.	
Jääkaappi tai jääkone pitää outoa ääntä tai ääni tuntuu liian kovalta	Toiminta normaali	Ks. sivu 238.	
Vihanneslaatikkoja ei saada suljettua helposti	Laatikon sisältö tai viereisen osaston sisällön sijainti saattaa estää laatikon sulkeutumisen.	Muuta ruokatavaroiden ja astioiden sijaintia siten, että ne eivät estä laatikoiden liikkumista.	
	Laatikko ei ole oikeassa asennossa.	Katso oikea laatikoiden sijoitus sivulta 231.	
	Jääkaappi ei ole vaakasuorassa.	Katso jääkaapin suoristamista koskevat ohjeet sivulta 223.	
	Laatikon liuku-urat ovat likaiset tai tarvitsevat huoltoa.	Puhdista laatikon liuku-urat lämpimällä saippuavedellä. Huuhdo ja kuivaa perusteellisesti. Levitä ohut vaseliinikerros laatikon liuku-uriin.	
Jääkaappi käy liian usein	Ovia on avattu usein tai pidetty avoinna pitkän aikaa.	Lyhennä oven avoinnapitoaikaa. Järjestä ruokatavarat siten, että ovea tarvitsee pitää avoinna mahdollisimman lyhyen ajan. Anna sisäosan mukautua yhtä pitkän aikaa kuin ovi on ollut avoinna.	
	Ympäröivän tilan ilmankosteus tai lämpötila on korkea.	Toiminta normaali	
	Ruokatavaroita on lisätty äskettäin.	Anna äskettäin jääkaappiin lisättyjen ruokatavaroiden saavuttaa jääkaappiosaston tai pakastimen lämpötila.	
	Jääkaappi on altistettu lämmölle ympäristön tai läheisten laitteiden johdosta.	Tarkastele jääkaapin ympäristöä. Jääkaapin sijaintia on mahdollisesti muutettava, jotta se toimisi tehokkaammin.	
	Jäähdytyskierukat ovat likaisia.	Puhdista tarvittaessa sivulla 234 olevan taulukon ohjeiden mukaisesti.	
	Säätimien asetusta on muutettava.	Katso sivulta 228 säätimien asetus.	
	Ovi ei sulkeudu kunnolla.	Jääkaappi ei ole vaakasuorassa. Katso jääkaapin suoristamista koskevat ohjeet sivulta 223.	Tarkasta tiivisteiden asianmukainen tiiviys. Puhdista tarvittaessa sivulla 234 olevan taulukon ohjeiden mukaisesti.
			Tarkasta, onki kaapin sisällä esteitä, joiden vuoksi ovi ei sulkeudu kunnolla (esimerkiksi väärin suljetut laatikot, jääkulhot, liian suuret säilytysastiat tai epäasianmukaisesti säilöön pannut astiat jne.).
		Toiminta normaali	Katso Käyntiäännet sivulla 238.



Vianetsintä

Jää

ONGELMA	MAHDOLLISIA SYITÄ	KORJAUSTOIMENPITEET
Jääkaapista vuotaa vettä	Vesiliitännään on käytetty muoviputkea.	Valmistaja suosittelee kupariputken käyttämistä asennuksessa. Muovi ei kestä yhtä hyvin ja voi aiheuttaa vuotoja. Valmistaja ei ole vastuussa omaisuusvahingoista, jotka aiheutuvat epäasianmukaisesta asennuksesta tai vesiliitännästä.
	Väärä vesiventtiili asennettu.	Tarkasta vesiliitännän asennusmenettely. Itselävistävät ja 0,5 cm:n satulaventtiilit laskevat vedenpainetta ja voivat aiheuttaa johdon tukkeutumisen ajan mittaan. Valmistaja ei ole vastuussa omaisuusvahingoista, jotka aiheutuvat epäasianmukaisesta asennuksesta tai vesiliitännästä.
Jääkoneen tuloputkeen muodostuu jäätä	Vedenpaine on alhainen.	Vedenpaineen on oltava 137–689 kPa, jotta jääkone toimisi kunnolla.
	Pakastimen lämpötila on liian korkea.	Muuta pakastimen säätöä (ks. sivu 228). Pakastimen lämpötilaksi suositellaan -18° C.



Frysedel nederst

Kombiskap

Bruks- og vedlikeholdsanvisning

 Viktige sikkerhetsveiledninger	243-244
 Installasjon	245-249
 Temperaturkontroller	250
 Kjøledelens egenskaper	251-253
 Frysedelens egenskaper	254
 Oppbevaring av mat	255
 Stell og vedlikehold	256-259
 Lyder under drift	260
 Feilsøking	261-263
Türkçe Kullanım ve Bakım Kılavuzu	264-287



Viktige sikkerhetsveiledninger

Til installatør: Legg igjen denne bruksanvisningen ved kombiskapet.

Til forbruker: Les og ta vare på denne bruks og vedlikeholdsanvisningen for fremtidig bruk. Den inneholder opplysninger om riktig bruk og vedlikehold.

Ta vare på kvitteringen eller annet kjøpebevis.

Ta kontakt med din forhandler om du har spørsmål om produktgarantien.

Ha fullstendig modell og serienumre som identifiserer kombiskapet for hånden. Disse finner du på dataskiltet på innsiden øverst til høyre i kjøledelen. Skriv disse numrene ned på plassen nedenfor for å ha dem for hånden.

Modellnummer _____

Serienummer _____

Kjøpedato _____

Fordi vi hele tiden forsøker å forbedre kvaliteten på våre produkter, er det mulig at vi foretar produktforandringer uten at vi oppdaterer denne bruksanvisningen.

Hva du må vite om sikkerhetsveiledningene

Det er ikke ment at advarslene og sikkerhetsveiledningene i denne bruksanvisningen kan dekke alle mulige forhold og situasjoner som kan oppstå. Det må vises sunn fornuft og varsomhet når skapet installeres, vedlikeholdes og brukes til daglig.

Ta kontakt med din forhandler, serviceleverandør eller fabrikkant om du har problemer eller om det er forhold du vil ha forklart.

Bli kjent med sikkerhetssymboler, ord og skilt.

FARE

FARE – Umiddelbar fare som **VIL** resultere i alvorlig personskade eller dødsulykke.

ADVARSEL

ADVARSEL – Farer eller usikre arbeidsmåter som **KAN** resultere i alvorlig personskade eller dødsulykke.

FORSIKTIG

FORSIKTIG – Farer eller usikre arbeidsmåter som **KAN** resultere i mindre personskade eller materiell skade.

FARE

For å redusere risikoen for dødsulykker må de mest grunnleggende forholdsregler observeres, inkludert:

VIKTIG: Skap som er kastet og forlatt er fortsatt farlige – selv om de står ute «bare i noen dager». Skal du kaste ditt gamle kjøleskap må du følge instruksjonene nedenfor for å forhindre ulykker.

Før du kaster ditt gamle kjøleskap eller fryser:

- Fjern alle dørene.
- La hyllene sitte på plass for å gjøre det vanskeligere for barn å klatre inn i skapet.

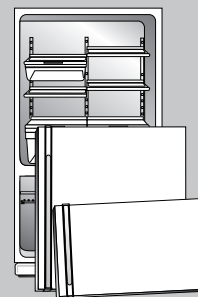



Viktige sikkerhetsveiledninger

⚠ ADVARSEL

For å redusere faren for elektrisk støt, alvorlig personskade eller dødsulykke når kombiskapet brukes, må de mest grunnleggende forholdsregler observeres, inkludert:

1. Les hele bruksanvisningen før du tar kombiskapet i bruk.
2. Følg stedets offentlige forskrifter og regler.
3. Sørg for at jordingsanvisningene følges.
4. Undersøk med en autorisert elektriker, om du ikke er sikker på om kombiskapet er jordet på riktig vis.
5. Det må ikke jordes til en gassledning.
6. De må ikke jordes til en vannledning.
7. Kombiskapet er beregnet på å bli koblet til en egen krets med 220-240 volt, 10 amp., 50 HZ elektrisitet.
8. Støpslet på den elektriske ledningen må ikke modifieres. Dersom støpslet ikke passer stikkontakten, må en autorisert elektriker installere en egnet kontakt.
9. Ikke bruk en adapter, skjøteledning eller et grenuttak som ikke er jordet.
10. Ikke kluss med skapets kontroller.
11. Ikke reparer eller skift ut deler av kombiskapet dersom bruk og vedlikeholdsanvisningen eller en publisert servicehåndbok ikke anbefaler dette spesielt. Ikke forsøk å foreta en service dersom du ikke forstår anvisningene eller dersom dette ligger utenfor dine tekniske evner.
12. Skapet må alltid kobles fra strømmettet før det undergår noen form for service. Støpslet tas ut ved å holde fatt i støpslet og ikke ved å trekke i ledningen.
13. Installer kombiskapet i henhold til installasjonsinstruksene. Alle tilkoblinger til vannledning, strømmett og jord må foretas ihht. stedets gjeldende forskrifter og utføres av en autorisert fagmann, om dette er krevet.
14. Hold kombiskapet i god fatning. Dersom kombiskapet støtes eller slippes ned, kan dette skade skapet eller føre til funksjonssvikt eller lekkasje. Dersom skapet skades, må det undersøkes av en autorisert servicetekniker.
15. Skift ut slitte ledninger eller løse støpsler.
16. Les og følg fabrikkens instruksjoner om oppbevaring og ideelle forhold for tingene som oppbevares i kombiskapet.
17. Kombiskapet må ikke brukes i nærheten av eksplosjonsfarlige gasser.
18. Barn må ikke klatre, henge eller stå på noen del av dette kombiskapet.
19. Tørk opp spill eller vann forbundet med vanntilkoblingen.
20. Det er ikke ment at skapet skal brukes av uføre eller små barn uføre uten hjelp.
21. Små barn må overvåkes slik at de ikke leker med kombiskapet.

Installasjon av kombiskapet

Disse anvisningene skal kunne hjelpe deg i å installere skapet. Fabrikken skal ikke være ansvarlig for feil installasjon.

Følg disse punktene ...

Kombiskapet må kobles til strømmen av en autorisert tekniker ihht. disse installasjonsanvisningene.

Mål døråpningen og deretter kombiskapets bredde og dybde. Fjern håndtakene eller dørene om dette er nødvendig. En tekniker må dessuten:

1. Følge stedets tilkoblingsforskrifter for vann og strøm.
2. Utføre tilkoblingen til vannledningen før kombiskapet kobles til strømmettet.

Eventuell service eller utskifting av strømledning må utføres av en autorisert tekniker.

Merk

Når du skriver eller ringer om et serviceproblem, må du inkludere følgende opplysninger:

- a. Ditt navn, adresse og telefonnummer.
- b. Modellnummer og serienummer.
- c. Navn og adresse til din forhandler eller servicetekniker.
- d. En grei beskrivelse av problemet du erfarer.
- e. Kopi av kjøpebevis (kvittering).

TA VARE PÅ DENNE BRUKSANVISNINGEN FOR FREMTIDIG BRUK



Installasjon

⚠ ADVARSEL

Må kun utføres av en autorisert tekniker.

Kombiskapet var pakket forsiktig inn for transport. Fjern og kast hyllenes innpakkingsmateriale og tape. Ikke fjern skiltet med serienummer.

Måling av åpningen

Mål omhyggelig når du installerer kombiskapet. Sørg for at det er et mellomrom på minst 1,3 cm over og bak kombiskapet.

60 cm-dype modeller

Merk: Skjær bort hjørnene i 45° hvis kjøkkenbenken har et overheng på 25 mm. Påse at det er en 5 mm bred åpning på sidene av kombiskapet og et rom på 7 mm over skapet for å gjøre installasjonen og nivelleringen lettere. Det kreves ingen minimumsavstand bak skapet.

Undergulv eller gulvbelegg (dvs. teppe, fliser, tregulv, matter) kan gjøre åpningen mindre enn ventet.

En kan oppnå noe større avstand ved å bruke nivelleringsprosedyren nevnt under *Nivellering*.

VIKTIG: Dersom et kombiskap skal installeres i en åpning der skapets overside er dekket fullstendig, må det måles fra gulv til øvre hengselsdekslet for å bekrefte om avstanden stor nok.

Transportering av kombiskapet

- **ALDRI** transporter kombiskapet på siden. Dersom det ikke kan flyttes i en oppreist stilling, legg skapet med bakveggen ned. La kombiskapet stå oppreist i ca. 30 minutter før det plugges inn, for å sørge for at oljen renner tilbake til kompressoren. Dersom skapet plugges inn umiddelbart, kan dette skade interne deler.
- Bruk en apparattralle når du flytter et kombiskap. Plasser **ALLTID** trallen på en av skapets sider eller bakside-**ALDRI** på forsiden.
- Beskytt kombiskapets finish under flytting ved å dekke skapet med tepper eller ved å plassere pledd mellom skapet og trallen.
- Bind kombiskapet forsvarlig til trallen med reimer eller gummistropper. Tre reimene rundt håndtakene når det er mulig. Ikke trekk for hardt til. Trekkes det for hardt til kan dette skade finishen eller lage bulker.

Plassering

- Ikke plasser kombiskapet nær en ovn, radiator eller annen varmekilde. Dersom dette ikke er mulig må skapet skjermes med et panel.
- Ikke plasser kombiskapet på steder der temperaturen kan synke under 13° C eller gå over 43° C. Skapet kan fungere dårlig ved slik temperatur.
- Kombiskapet er kun beregnet på husholdningsbruk innendørs.

Fjerning og montering av dører og hengsler

⚠ ADVARSEL

Ta kontakt med en kvalifisert montør for utføre dette.

Tilkobling til vannledningen (enkelte modeller)

⚠ ADVARSEL

Ta kontakt med en kvalifisert montør for å utføre dette.

Nivellering

⚠ FORSIKTIG

For å forhindre skade på eiendom og kombiskap må du sørge for følgende:

- Beskytt vinyl eller annet gulvbelegg med papp, tepper eller annet vernemateriale.
- Ikke bruk elektriske verktøy når du nivellerer skapt.

For å holde skapets utseende og effektivitet ved like, må det stå på et slett underlag.

Merk

- Fullfør eventuell omhengsling av dører, montering av paneler og/eller tilkobling til vannledning før skapet nivelleres.
- Enkelte modeller har bare justeringskruene "A."

Installasjon

Materiell som trengs

- $\frac{3}{8}$ " hylsetrekker eller pipenøkkel
- Vater

1. Fjern tågrillen.

- Ta god et tak og trekk ut for å løsne fra klemmene.

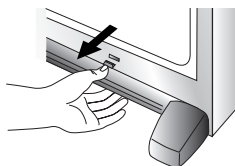

2. Bruk en pipetrekker for sekskantmutter til å dreie de fremre justeringsskruene (A) på hver side for å heve eller

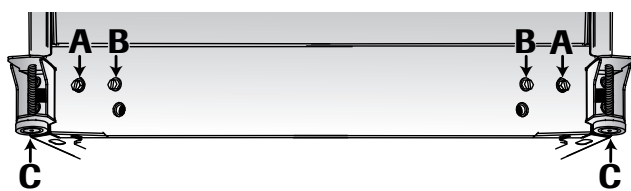

3. Enkelte modeller har også bakre justeringsskruer (B). Bruk pipetrekkeren for sekskantmutter til å dreie hver disse justeringsskruene (B) for å heve eller senke skapets bakkant.

4. Bruk vateret for å bekrefte at skapets forkant er 6 mm, eller en halv boble, høyere enn skapets bakkant og at skapet står vannrett målt side fra side.

5. Drei stabiliseringsbenene (C) med urviseren inntil de står fast mot gulvet.

6. Kun for modeller med fryseskuff: Drei justeringsskruene (A) mot urviseren for å la kombiskapets vekt hvile på støttebenene.

7. Monter brakettdeksel(ene) igjen.

- Still tågrillens klemmer på linje med spaltene nederst på skapet.
- **Trykk nedre delen på plass først.** Trykk deretter ned øverst på grillen til delen låses på plass.

Kun for uttrekksskuffer:

1. Skru begge stabiliseringsbenene med urviseren til de hviler mot gulvet. **Skru rullenes justeringsskruer 2 til 3 om-dreininger mot urviseren så skapets vekt hviler på stabiliseringsbenene.**

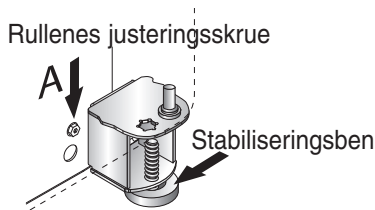

2. Monter tågrillen og brakettdeksel(er). Legg merke til markeringen på innsiden av grillen for riktig montering.

Håndtak

Hvis håndtakene ikke er allerede montert, finner du dem inne i kjøledelen eller festet til skapets bakside.

Fjern og kast håndtakenes innpakning og tape.

Håndtakenes design varierer fra kombiskap til kombiskap. Følg anvisningene som gjelder for din modell nevnt nedenfor.

Håndtak for kjøledel

Frontmontert håndtak – type 1

Materiell som trengs

- Stjernetrekker (Phillips)
- $\frac{5}{16}$ " hylsetrekker eller pipenøkkel

Montering:

1. Fjern 6 mm-skruene med pipetrekker for sekskanthoder fra dørens forside og stjerneskrue fra dørens overkant.

- Skal døren svinge til den andre siden, fjerner du proppene fra den andre siden av døren og plasser dem i bolthullene.

2. Sett håndtakets huller på linje med skru hullene på dørens forside og skru inn de to skruene for forsiden nevnt i punkt 1.

3. Finn håndtakspynten i litteraturpakken og monter denne i begge endene av håndtaket som vist.

- Fest det øvre håndtaksbeslaget med de gjenværende skruene fra punkt 1.
- Press det nedre beslaget over håndtakets nedre del.

Fjerning:

1. Fjern beslaget øverst på håndtaket ved å skru ut beslagsskruen.

- Ta vare på både beslag og skru for senere bruk.

2. Løft forsiktig beslaget av nedre del av håndtaket med bladet på en flat skrutrekker som er viklet inn med maskeringsbånd.

- Ta vare på beslag for senere bruk.

3. Fjern de to skruene med sekskanthoder.

- Ta vare på skruene for senere bruk.

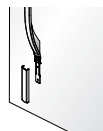
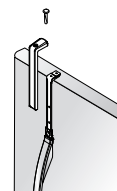
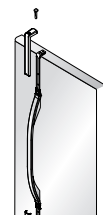
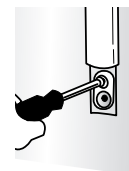
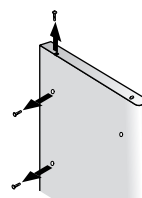



Installasjon

Sidemonterte håndtak

Materiell som trengs

- Stjernetrekker (Phillips)

Montering:

1. Fjern skruene fra dørens sidekant.
2. Still det sidemonterte håndtaket på linje med hullene i dørpanelet.
3. Sett skruene inn i rekkefølgen som vist.

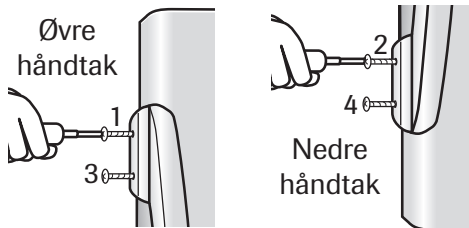

4. Sørg for at håndtakene sitter tett imot dørpanelet.

Fjerning:

Foreta monteringsprosedyren i revers.

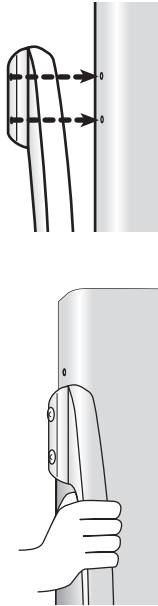

Håndtak for frysedel

Halvlangt håndtak

Materiell som trengs

- Stjernetrekker (Phillips)

Montering:

1. Monter håndtaket ved å feste det med skruene som var fjernet fra dørens kant.
 - Skal døren svinge til den andre siden, fjerner du proppene fra den andre siden av døren og plasser dem i skruehullene.

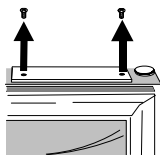
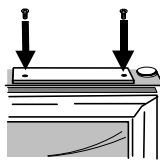

Fjerning:

1. Fjern håndtakets skruer med en stjernetrekker og ta vare på dem for senere bruk.

Frontmontert håndtak – type 2

Materiell som trengs

- Hansker for å beskytte hendene
- Stjernetrekker (Phillips)
- Dørhåndtakskort av plast (eller et plastkort som er 1 mm tykt), ta vare på kortet

Fest håndtaksforlengelsene: (enkelte modeller)

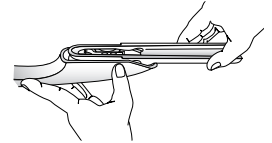

1. Tilpass forlengelsen til håndtaket som vist.
2. Før forlengelsen inn i håndtakets åpning.
3. Trykk forsiktig på begge sider av forlengelsesstykket.
4. Skyv forlengelsesstykket frem til det stopper på innsiden av håndtaket.

Montering:

1. Håndtakene skal orienteres som vist.
2. Still dørhåndtaket på linje med festehodene i døren.

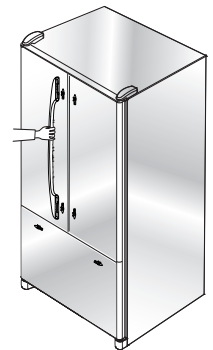

3. Sørg for at det store hullet i monteringsklemmen peker ned i begge endene på håndtaket.

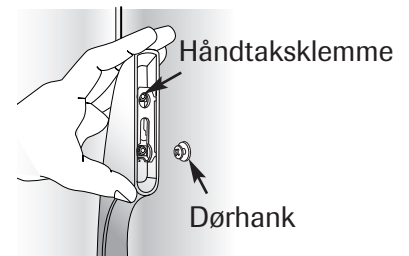

4. Roter håndtaket slik at håndtaket sitter flatt mot døren.

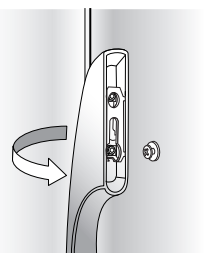



Installasjon

5. Ta et godt grep i håndtaket og skyv det ned.

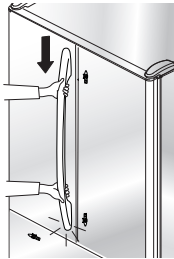

Fjerning:

1. Ta et godt grep i håndtaket, skyv opp, løft og fjern det fra overflaten.



Frontmontert dørhåndtak for frysedel

Materiell som trengs

- Hansker for å beskytte hendene
- Stjernetrekker (Phillips)
- Dørhåndtakskort av plast (eller et plastkort som er 1 mm tykt). Ta vare på kortet

Merk

- Denne håndtakstypen danner en svak bue.
- Får å montere håndtaket riktig, må det orienteres som vist.

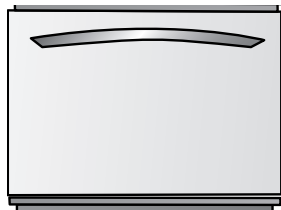

Montering:

1. Still skuffhåndtakets klemmer på linje med festehodet på fryserskuffen.
2. Sørg for at det store hullet i monteringsklemmen peker til høyre i begge endene på håndtaket.
3. Roter håndtaket slik at håndtaket sitter flatt mot døren.
4. Ta et godt grep i håndtaket og skyv håndtaket mot høyre.

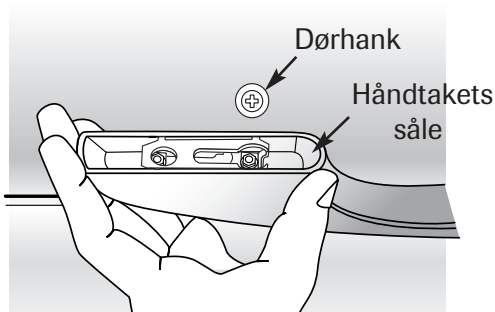

Fjerning:

1. Grip fatt i håndtaket med begge hendene på høyre side.
2. Skyv mot venstre, løft og trekk håndtaket vekk fra overflaten.

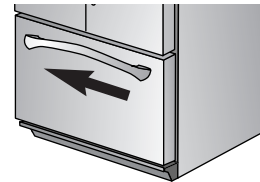

Euro-håndtak

Denne typen av håndtak monteres på fabrikk.

Materiell som trengs:

- $\frac{3}{32}$ " sekskantnøkkel

Fjerning:

- Fjern settskruene fra håndtakets monteringsfot med en $\frac{3}{32}$ " sekskantnøkkel.
- Gjenta denne fremgangsmåten for alle føttene for å fjerne håndtaket.

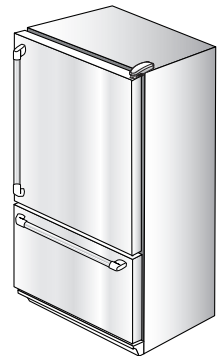

Gjenmontering:

- Plasser håndtaket på linje med monteringsføttene.
- Trekk alle settskruene godt til for å feste håndtaket på plass.



Installasjon

Åpning og lukking av kjøledelens dører

(enkelte modeller)

Ditt nye kombiskapet har en uvanlig design og kjøledelen er utstyrt med to dører. Hver av dørene kan åpnes or lukkes uavhengig av den andre.

Venstre dør til kjøledelen er utstyrt med en seksjon som er hengslet vertikalt. Når venstre dør er lukket, vil denne hengslede seksjonen danne en pakning og tette mellom de to dørene når begge dørene er lukket.

Når venstre dør åpnes, foldes den hengslede pakningen inn så den er ute av veien.

⚠ ADVARSEL

For å unngå elektrisk støt som kan føre til alvorlig personskade eller dødsulykke, **MÅ IKKE** denne hengslede pakningen fjernes fra kjøledelen.

⚠ FORSIKTIG

For å unngå mulig materiell skade, **ALLTID** kontroller at den hengslede pakningen foldes mot dørkanten før døren lukkes.

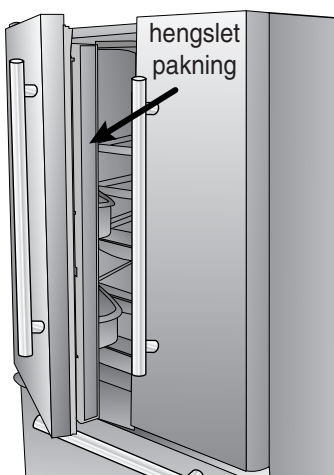

Tilkobling til vannledningen (enkelte modeller)

⚠ ADVARSEL

Ta kontakt med en kvalifisert montør for å utføre dette.

Bruk av isbitmaskin

- Slå isbitmaskinen på ved å skyve armen ned fra låst stilling.

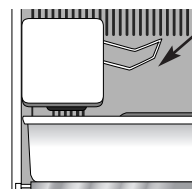

- Løft armen opp i låst stilling for å slå isbitmaskinen av.



Temperaturkontroller

Temperaturkontroller (enkelte modeller, typen varierer med modell)



Reguleringskontrollen sitter øverst på fremsiden av kjølerommet.

Kontroll



Innledende innstillinger

Kontrollene kan stilles etter kombiskapets støpsel er plugget inn.

- Trykk på  eller  putene for å stille kontrollen til ønsket innstilling.
- Still frysekontrollen til 4.
- Still kjølekontrollen til 4.
- La kombiskapet kjøre i minst 8 til 12 timer før det settes mat i skapet.





Varme skapoverflater

Av og til vil forsiden av kjøledelen føles varm ved berøring. Dette er normalt fordi det hjelper til å forhindre at fuktighet kondenserer på veggene. Denne situasjonen vil være mer merkbar når du først starter kombiskapet, i varmt vær og etter at døren har vært åpnet ekstra ofte eller lenge.

Justering av kontrollene

- 24 timer etter det er satt mat inn i skapet, kan du avgjøre om det ene eller begge rommene bør være kaldere eller varmere. Om nødvendig, juster kontrollen(e) som vist i tabellen *Temperaturkontrollveiledning* nedenfor. Se side 255 for instruksjoner om hvordan du kontrollerer sonetemperaturene.
- Ikke juster hver kontroll mer enn ett nummer om gangen, bortsett fra når kombiskapet startes opp
- Vent 24 timer for at temperaturene stabiliserer seg.

Temperaturkontrollveiledning

Kjøledelen er for varm	Still kjølekontrollen til neste, større nummer ved å trykke på  -puten.
Kjøledelen er for kald	Still kjølekontrollen til neste, lavere nummer ved å trykke på  -puten.
Frysedelen er for varm	Still frysekontrollen til neste, større nummer ved å trykke på  -puten.
Frysedelen er for kald	Still frysekontrollen til neste, lavere nummer ved å trykke på  -puten.
For å slå kontrollen AV	Trykk på fryse- eller kjøledelens  -pute til det vises en tankestrek “-” på displayet.



Kjøledelens egenskaper

Hyller

⚠ FORSIKTIG

For å unngå person- eller materiell skade, må du påse følgende:

- Forsøk aldri å justere en hylle som er belastet med mat (untatt tilfeller der det brukes en Elevator™ -hylle).
- Forviss deg om at hyllen er festet forsvarlig før den belastes med mat.
- Håndter herdet glasshyller forsiktig. Hyllene kan sprekke uten varsel hvis det er oppstått et hakk eller ripe eller er utsatt for en brå temperaturforandring.

Kombiskapet er utstyrt med enten Spill-Catcher™ eller åpne hyller. Spill-Catcher™ hyllene har en spillkant som gjør dem lettere å gjøre rene, og noen er utstyrt med EasyGlide -funksjonen for lettvtint uttrekk. For å la hyllen gli delvis ut (enkelte modeller), ta fatt i hyllens forkant og trekk ut. Skyv hyllen inn igjen for å stille den i opprinnelig stilling.

For å fjerne en hylle:

- Vipp opp hyllens forkant, løft bakre hylledel og trekk deretter hyllen rett ut.

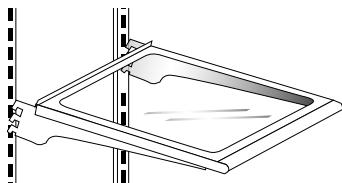

For å låse hyllen i en annen stilling:

- Vipp opp hyllens forkant.
- Før hektene inn i ønsket rammeåpning og la hyllen sette seg på plass.
- Sørg for at hyllens bakkant er forsvarlig festet.

Elevator™ -hylle (enkelte modeller)

Kjøledelen er utstyrt med en Elevator™-hylle.

Denne hyllen kan justeres opp eller ned uten at matvarene på den lastes av. For å justere en Elevator™-hylle, trekk ut knotten på veivhåndtaket. Drei veiven med urviseren for å heve hyllen og mot urviseren for å senke hyllen.

Merk

- Ikke hev hyllen helt opp til toppen av de vertikale skinnene fordi hyllen kan sette seg fast.

Fjerning:

Ta alt av hyllen og trekk den frem. Når hyllen stopper, skyv opp klaffene under hyllens ytre kanter og fortsett å trekke hyllen ut inntil den kommer ut av rammen.

Montering:

Still hyllen på linje med rammen og skyv den helt inn. (Det er ikke nødvendig å skyve klaffene inn for gjenmontering)

Under vanlig bruk trenger du **ikke** å fjerne Elevator™ -hyllens rammemontasje. Selv det er lite sannsynlig at rammemontasjen må fjernes, og det er heller ikke anbefalt, følgende er riktig fremgangsmåte:

Fjerning:

- Fjern alt som er oppbevart på hyllen.
- Fjern hyllen ved å trekke den frem. Når hyllen stopper, løft forkanten og fortsett å trekke den ut.
- Flytt de to bakre låsene mot hyllens midtpunkt.
- Løft og drei rammemontasjen ca. 30° for å fri bakre mekanisme fra de vertikale sideskinnene bak mens du støtter opp under hele hyllen og rammen fra undersiden.
- Deretter kan hele montasjen trekkes fremover og ut av kjøledelen

Montering:

- Foreta fremgangsmåten for fjerning i revers. Sørg for at hyllen er i vater.
- Når du skyver hyllen helt inn, vil de bakre smekklåsene låse seg i riktig bruksstilling.

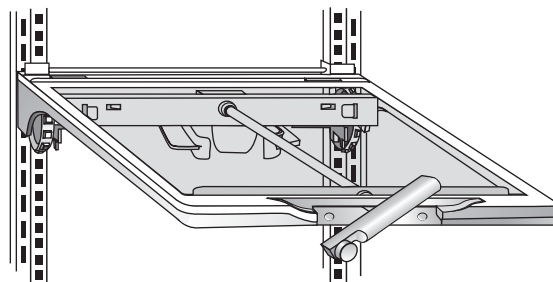



Kjøledelens egenskaper

Frukt og grønnsaksskuffens topp virker som en kjøleskapshylle

For å fjerne frukt og grønnsaksskuffens topp:

- Ta ut frukt og grønnsaksskuffene som vist på side 253.
- Plasser en hånd under rammen for å skyve glasset opp. Løft glasset ut.
- Løft rammen fra panelskinnene i kjøleskapet.

Montering:

- Gjenta overstående instruksjoner i motsatt orden.

Oppbevaringsplass i døren

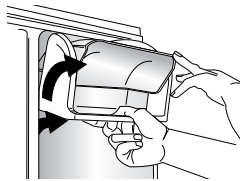

Smør og ostehylle

Smør/ostehyllen er beregnet på lettvinnt dør oppbevaring av bremyke meieriprodukter, som f.eks. smør og margarin. Denne hyllen kan flyttes til forskjellige steder for å møte ulike oppbevaringsbehov. Hev lokket for å bruke smør og ostehyllen.

Fjerning:

- Hev lokket, trekk opp og vipp ut.

Montering:

- Foreta monteringsprosedyren i revers.

Dørtrau

Dørtrau kan flyttes for å dekke individuelle behov.

Fjerning:

- Løft trauret opp og trekk rett ut.

Montering:

- Skyv trauret inn og ned inntil det sitter fast i dørpanelet.

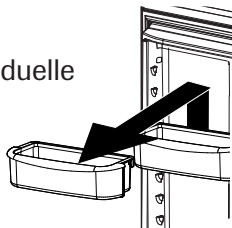

Hel dørhylle

Hel dørhylle kan fjernes for rettvint rengjøring.

Fjerning:

- Løft trauret opp og trekk rett ut.

Montering:

- Foreta monteringsprosedyren i revers.

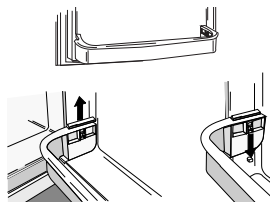

Oppbevaringsskuffer

Multiskuff (enkelte modeller)

Multiskuff kan brukes for oppbevaring av forskjellige varer eller ekstra grønnsaker.

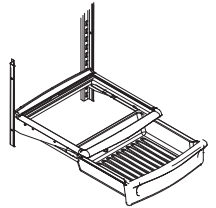

Fjerning:

- Trekk skuffen helt frem. Løft opp skuffens forkant og trekk rett ut.

Montering:

- Plasser skuffen i sporene og skyv den tilbake på plass.

Beverage Chiller™ (enkelte modeller)

Beverage Chiller™ holder drikkevarer og andre varer kaldere enn resten av kjøledelen. Kaldluftkanaler fører luft fra frysedelen og inn i kjøleren for drikkevarer. Kontrollen til Beverage Chiller™ er plassert på kjøledelens venstre vegg. Kontrollen justerer mengden med kaldluft som slippes inn i drikkevarekjøleren. Skyv kontrollen ned for å oppnå lavere temperatur i Beverage Chiller™.



Fjerning:

- Først må den åpne hyllen til venstre for Beverage Chiller™ fjernes.
- Ta et godt grep i begge sider av drikkevarekjøleren, løft opp og den ut fra dørpanelet.

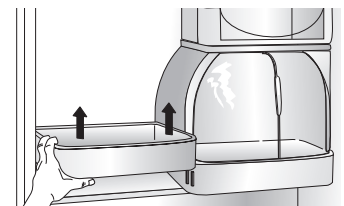

Montering:

- Foreta monteringsprosedyren i revers.

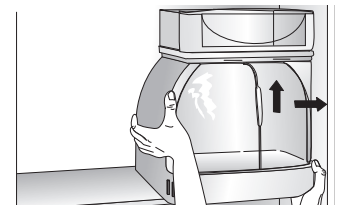



Kjøledelens egenskaper

Fuktighetsregulerte frukt- og grønnsakskuffer

Luften i frukt- og grønnsakskuffene har høyere fuktighet for oppbevaring av fersk frukt og grønnsaker.

Kontroller

Fuktighetskontrollen regulerer fuktigheten i frukt- og grønnsakskuffen. Skyv kontrollen mot **fruit** (frukt) - stillingen for frukt og grønnsaker med et ytre skinn. Skyv kontrollen mot **vegetables** (grønnsaker)-stillingen for bladrike grønnsaker.



Fjerning:

- Trekk skuffen helt frem. Vipp opp skuffens forkant og trekk ut.

Montering:

- Plasser skuffen i rammeskinnene og skyv den inn og på plass.



Merk

- Hold frukt og grønnsakskuffene lukket for å oppnå best resultat

Temperaturregulert skuff (enkelte modeller)

Delikatesseskuffen er en skuff i hel bredde som har justerbar temperaturkontroll. Denne skuffen kan brukes for store anretningsfat, delikatesser, drikkevarer eller andre ting.

En temperaturkontroll justerer mengden med kaldluft som kommer inn i skuffen. Kontrollen er plassert på høyre side av skuffen. Den er plassert enten på fremsiden av skuffen eller under lokket, avhengig av hvilken modell du har.

Still kontrollen til **'cheese'** (ost) eller  for vanlig kjøledelstemperatur. Still kontrollen til **'meats'** (kjøtt) eller  når du ønsker en kaldere temperatur enn vanlig kjøledelstemperatur. Bruk laveste temperaturstilling når du oppbevarer kjøtt.

Merk

- Når det ledes kaldluft til skuffen, kan dette senke temperaturen i resten av kjøledelen. Det er mulig at kjøleskapskontrollen må justeres.
- Ikke plasser bladrike grønnsaker i skuffen. Kald luft kan skade bladrike grønnsaker.

Fjerning:

- Løft lokket (enkelte modeller). Trekk skuffen helt frem. Vipp opp skuffens forkant og trekk ut.

Montering:

- Skyv glideskinnene i metall til kjøledelens bakvegg (enkelte modeller). Plasser skuffen på skinnene og skyv skuffen inn til den faller på plass.

Enkelte modeller har en delvegg for å organisere skuffen i seksjoner.

Fjerning:

- Trekk skuffen helt frem og løft delveggens forkant for å løsne den fra skuffens bakvegg og løft ut.

Montering:

- Hekt delveggen over skuffens bakvegg og skyv den ned og på plass.

Tilbehør (enkelte modeller)

Vin- / boksstativ

Vin- / boksstativet er et tilbehør som passer i delikatesseskuffen eller på en hylle.

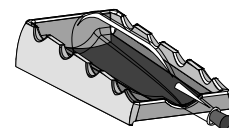

Flasker eller bokser kan legges på tvers, eller en enkelt flaske kan legges i kløften i midten.

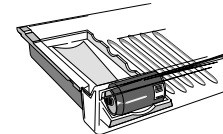

Eggkurv

Eggkurven (typen kan variere/enkelte modeller) holder et "stort dusin" egg. Den kan fjernes og bæres til en kjøkkenbenk eller for å bli vasket.

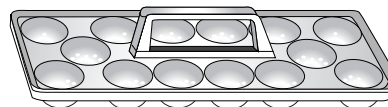



Frysedelens egenskaper

Hyller og kurver

Modeller med svingbar frysedør:

Frysehylle (enkelte modeller)

Enkelte modeller har en delvegg montert på hyllen.

Fjerning:

- Trekk hyllen helt frem. Vipp opp hyllens forkant og trekk ut.

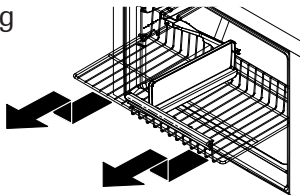

Montering:

- Før hyllen inn i skinnene på fryseveggen og skyv inn i frysedelen.

Nettingkurv (enkelte modeller)

Fjerning:

- Trekk kurven helt frem. Vipp opp kurvens forkant og trekk ut.

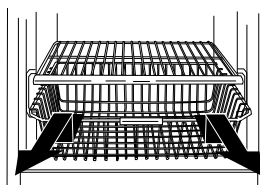

Montering:

- Plasser kurven i rammeskinnene og skyv den inn og på plass.

Frysedørshylle (enkelte modeller)

Frysedørshyllen gir lettvinns oppbevaring av frossen mat i frysedøren.

Fjerning:

- Løft hyllen fra sidehankene og trekk hyllen ut.

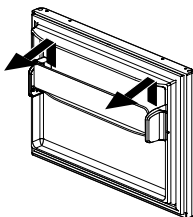

Montering:

- Plasser hyllens ender på hankene og skyv ned.

Modeller med uttrekkbar fryseskuff:

⚠ FARE

For å unngå risikoen for at barn stenges inne og kveles, må ikke skilleveggen i den øverste fryseskurven fjernes.

Øvre nettingkurv

Fjerning:

- Trekk kurven helt frem og løft ut for å fjerne den.

Montering:

- Skyv øvre kurv inn i fryseren. Sørg for at kurvens bakende hekter seg bak skinnegrepene.

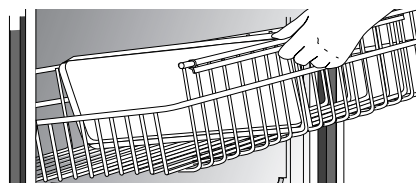

Tilbehør (enkelte modeller)

Isbitform

Du kan lage isbiter i isbitformen på manuelt vis.

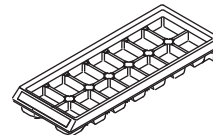

For å fjerne isbitene fra formen, holder du formen opp ned over en beholder mens du holder i begge endene av formen og vrir formen til bitene faller ut.

Isbrettet (enkelte modeller) holder isbitformen.

Montering:

- Skyv bakre brettspor som er L-formet, ned på bakre veggskruer. Trykk brettet ned til skruen stopper i sporet (1). Før det fremre brettsporet ned over fremre veggskruer (2).

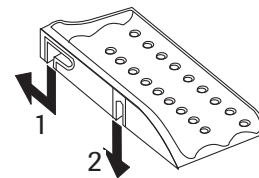

Fjerning:

- Foreta punktene ovenfor i motsatt rekkefølge.



Oppbevaring av mat

Oppbevaring av mat i kjøledelen

- Temperaturen i kjøledelen bør være satt mellom 1°-4° C, med en idealtemperatur på 3° C. For å kontrollere temperaturen, kan du stille et termometer i et glass med vann and plassere glasset midt i kjøledelen. Sjekk termometeret etter 24 timer. Dersom temperaturen er over 4° C, bør du justere kontrollene som forklart på side 250.
- Unngå å overlaste hyllene. Dette reduserer luftsirkulasjonen omkring matvarene og resulterer i ujevn kjølingsevne.

Frukt og grønnsaker

- Frukt og grønnsakskuffene holder på fuktigheten for å hjelpe til med å bevare frukt og grønnsaker i lengre perioder (se side 253).
- Sorter frukt og grønnsaker før oppbevaring, og bruk de som er skadet eller myke først. Kast ut de som viser tegn på at de er nærmest å være råtne.
- Pakk alltid inn mat som lukter, f.eks. løk og kål for å unngå at lukten overføres til andre matvarer.
- Selv om grønnsaker trenger en viss fuktighet for å bevare sin ferske tilstand, kan for mye fuktighet redusere oppbevaringstiden (spesielt for bladrike grønnsaker). La vannet renne av grønnsakene før oppbevaring.
- Vent med å vaske frukt og grønnsaker til like før de brukes.

Kjøtt og ost

- Rått kjøtt og rå kylling må pakkes forsvarlig for å unngå væskelekkasje og kontaminasjon av andre matvarer eller overflater.
- Av og til vil overflatene på harde oster (sveitser-, cheddar-, parmesanost) mugne. Skjær vekk vel 2,5 cm omkring og under den mugne overflaten. Sørg for at kniven eller høvelen ikke berører selve mugget. Ikke forsøk å spare individuelle osteskiver eller myke oster, cottageost, krem, rømme eller yoghurt når de mugner.

Meieriprodukter

- De fleste meieriproduktene, f.eks. melk, yoghurt, rømme og cottageost kommer med Best før-dato angitt på kartongen/begeret som en passende

oppbevaringstid. Oppbevar disse varene i den opprinnelige emballasjen og plasser dem i kjøleskapet umiddelbart etter de er kjøpt og etter hver bruk.

Oppbevaring av mat i frysedelen

- Temperaturen i frysedelen bør være satt til ca. -18° C. For å kontrollere temperaturen, kan du stille et frysetermometer mellom de frosne pakkene og sjekke termometeret etter 24 timer. Dersom temperaturen er over -18° C bør du justere kontrollen som forklart på side 250.
- En fryser arbeider best når den er minst to tredeler full.

Innpakking av mat for frysing

- For å minimere uttørking og reduksjon av matkvaliteten, bør det brukes aluminiumsfolie, frysepapir, fryseposer eller lufttette beholdere. Forser så mye luft ut av pakkene som mulig og sørg for at innpakningen er lufttett. Luftrom i maten kan føre til at matfargen forandrer seg eller at maten tørker ut og smaken forandrer seg (fryseskade).
- Pakk inn ferskt kjøtt og kylling dobbelt med en egnet frysefolie før frysing.
- Ikke frys kjøtt igjen som har tint fullstendig ut.

Plassering av mat i frysedel

- Unngå å plassere for mye varm mat i fryseren på én gang. Dette vil overbelaste fryseren, redusere frysehastigheten og kan heve temperaturen i den frosne maten.
- Sørg for at det er avstand mellom pakkene så luften kan sirkulere fritt, hvilket vil la maten fryse så fort som mulig.
- Unngå å oppbevare mat som fryser dårlig, f.eks. iskrem og appelsinjuice på hyllene i frysedøren. Slik mat bør helst oppbevares midt i fryseren, der temperaturen varierer mindre når døren åpnes.



Stell og vedlikehold

⚠ ADVARSEL

For å unngå elektrisk støt som kan resultere i alvorlig personskade eller dødsulykke, må strømmen til kombiskapet kobles fra før rengjøring. Plugg skapet inn igjen etter rengjøring.

⚠ FORSIKTIG

For å unngå person- eller materiell skade, må du påse følgende:

- Les og følg fabrikantens anvisninger for rengjøringsmidlene.
- Ikke plasser traubeholder, hyller eller tilbehør i oppvaskmaskin. Dette kan resultere i at de sprekker eller blir skjeve.

Rengjøringsoversikt

DELER	IKKE BRUK	BRUK
Glattlakkerte og teksturerte dører og ytre overflater (utvalgte modeller) <i>Skade som oppstår på overflater pga. feil bruk av rengjøringsmidler eller bruk av produkter som ikke er anbefalte, er ikke dekket av produktgarantien.</i>	Skure- eller harde rengjøringsmidler Ammoniakk Klor blekemiddel Konsentrerte rengjørings- og løsningsmidler Skureputer av metall eller plast	Bruk 4 spiseskjeer bakepulver oppløst i 1 liter varmt såpevann. Skyll overflatene med rent vann og tørk av umiddelbart for å unngå flekker.
Innvendige overflater		
Dører og ytterflater i rustfritt stål (enkelte modeller) VIKTIG: <i>Skade som oppstår på rustfrie overflater pga. feil bruk av rengjøringsmidler eller bruk av produkter som ikke er anbefalte, er ikke dekket av produktgarantien.</i>	Skure- eller harde rengjøringsmidler Ammoniakk Klor blekemiddel Konsentrerte rengjørings- og løsningsmidler Skureputer av metall eller plast Eddik-baserte midler Sitrusfrukt-baserte midler	Bruk varmt såpevann og en myk, ren klut eller svamp. Skyll overflatene med rent vann og tørk av umiddelbart for å unngå flekker. Poler deretter med Stainless Steel Magic Spray (delnr. 20000008)* for å forhindre fingeravtrykk.
Dørpakninger	Skure- eller harde rengjøringsmidler Skureputer av metall eller plast	Bruk varmt såpevann og en myk, ren klut eller svamp.
Kondensersløyfe <i>Fjern tågrillen for å få tilgang</i>	Ikke noe annet enn en støvsuger	Bruk munnstykket på en støvsugerslange.
Kondenserviftens ytre ventilrist <i>Se bak på kombiskapet.</i>		Bruk munnstykket på en støvsugerslange påsatt en børste.
Tilbehør <i>Hyller, traubeholder, skuffer osv.</i>	En oppvaskmaskin	Følg instruksjonene for fjerning og montering i gjeldene anvisningsseksjon. La tilbehør justere seg til romtemperatur. Bruk en myk, ren klut eller svamp med uttynnet og mildt vaskemiddel. Bruk en plastbørste for å komme inn i hjørnene. Skyll overflatene med rent, varmt vann. Tørk av glassoverflatene umiddelbart for å unngå flekker.



Stell og vedlikehold

Fjerning av uønsket lukt fra kombiskapet

⚠ ADVARSEL

For å unngå elektrisk støt som kan resultere i alvorlig personskade eller dødsulykke, må strømmen til kombiskapet kobles fra før rengjøring. Plugg skapet inn igjen etter rengjøring.

1. Ta ut all mat og skru kombiskapet til OFF (AV).
2. Koble kombiskapet fra strømmettet.
3. Gjør innvendige overflater av skap, skuffer, hyller og dørpakninger rene ifølge anvisningene.
4. Børst uttynnet og mildt vaskemiddel med en plastbørste inn i hjørnene. La skapet stå i fem minutter. Skyll overflatene med varmt vann. Tørk av overflatene med en myk, ren klut.
5. Vask og tørk av alle flasker, beholdere og glass. Kast råtne og utgåtte varer.
6. Pakk inn eller oppbevar mat som avgir lukt i tette beholdere for å forhindre at lukten gjenoppstår.
7. Koble kombiskapet til strømmettet og legg maten inn igjen.
8. La kombiskapet kjøle ned.
9. Undersøk etter 24 timer om lukten er eliminert.

Dersom lukten vedvarer:

1. Ta ut skuffene og plasser dem på øverste hylle i kjøledelen.
2. Pakk kjøle- og frysedelen – inkludert dørene – med sammenkrøllet avispapir.
3. Legg kullbriketter på forskjellige steder i avispapiret i både fryse- og kjøledelen.
4. Lukk dørene og la skapet stå i 24 til 48 timer.

Energisparende ideer

- Unngå å overlaste kjøleskapshyllene. Overlasting reduserer luftsirkulasjonen og fører til at kompressoren kjører lengre.
- Unngå å legge inn for mye varm mat i skapet på én gang. Dette overbelaster rommene og forlenger nedkjølingstiden.
- Ikke bruk aluminiumsfolie, pergamentpapir eller papirhåndkle som hyllepapir. Dette reduserer luftsirkulasjonen og kombiskapets effektivitet.
- En fryser som er to tredeler full kjører mest effektivt.
- Plasser kombiskapet på den kaldeste plassen i rommet. Unngå direkte solskinn og varmluftskanaler, radiatorer og andre varmeapparater. Dersom dette ikke er mulig, bør skapets utside skjermes med et panel eller isolasjon.
- Rengjør dørpakningene hver tredje måned ifølge rengjøringsinstruksjonene. Dette vil sørge for at dørene tetter riktig og kombiskapet kjører effektivt.
- Ta deg tid til å organisere tingene i skapet for å redusere tiden døren er åpen.
- Sørg for at dørene lukker seg ved å nivellere kombiskapet som forklart i bruksanvisningen.
- Rengjør kondensersløyfer som forklart i rengjøringsanvisningene hver tredje måned. Dette vil redusere energiforbruket og bedre effektiviteten.



Stell og vedlikehold

Bytte ut lyspærer

⚠ ADVARSEL

For å unngå elektrisk støt som kan resultere i alvorlig personskade eller dødsulykke, må strømmen til kombiskapet kobles fra før lyspærer skiftes ut. Koble skapet til strømmettet etter lyspæren er skiftet ut.

⚠ FORSIKTIG

For å unngå person- eller materiell skade, må du påse følgende:

- La lyspæren kjøles ned.
- Bruk hansker når du skifter lyspære.

Kjøledelen

(lampenes deksletype varierer)

1. Skyv det klare lampedekselet mot bakveggen i kjøledelen slik at det frigjøres fra lampen.
2. Skru ut lyspærene.
3. Skift dem ut med apparatpærer som **ikke er på mer enn 40 watt**.
4. Monter lampedekselet ved å plassere klaffene på dekselet i panelhullene på hver side av lysmonteringen. Skyv dekselet fremover slik at det låses på plass. Bruk ikke makt på å føre dekselet lengre enn til låsepunktet, da dette kan skade lampedekselet.

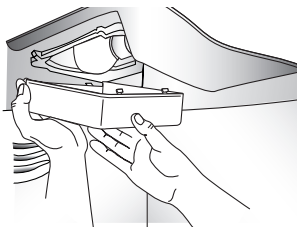

Frysedel (lampenes deksletype varierer)

1. Plasser hånden bak lampedekselet.
2. Trykk utsparingene på dekselets bakside fremover med et fast trykk. Dekselet vil åpne bakfra.
3. Fjern dekselet.
4. Skru ut lyspæren.
5. Skift den ut med en apparatpære som **ikke er på mer enn 40 watt**.
6. Før tappene på lampedekselet inn i panelhullene i frysedelen og trykk den bakre delen over lampen inntil de bakre tappene låser seg.

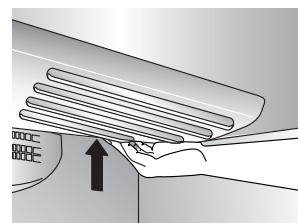
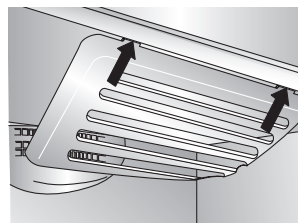
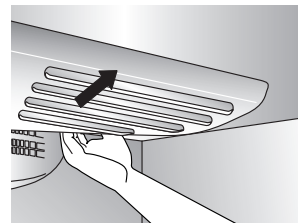



Stell og vedlikehold

Før du reiser på ferie

⚠ FORSIKTIG

Hvis kombiskapet kommer med en dispenser og det er mulig at temperaturen vil synke til under 0° C der skapet står, må vannledningen (inkludert vanntank og vannkran) tømmes for vann av en autorisert servicetekniker.

For korte ferieturer eller fravær (under tre måneder):

1. Fjern all lettforderlig mat.
2. Hvis ingen kommer til å sjekke kombiskapet mens du er borte, må du også fjerne all frossen mat også.
3. Dersom kombiskapet har en automatisk ismaskin:
 - Skru av vannet til ismaskinen ved vannledningen minst én dag før.
 - Når den siste isbiten har falt ned, hev armen for å slå av til OFF -posisjonen.
 - Tøm isbeholderen.
4. Dersom temperaturen i rommet vil falle under 13° C, må du følge instruksjonene for lengre fravær.

For lange ferieturer eller fravær (over tre måneder) ELLER dersom temperaturen i rommet vil synke under 13° C.

1. Fjern maten.
2. Dersom kombiskapet har en automatisk ismaskin:
 - Skru av vannet til ismaskinen ved vannledningen minst én dag før.
 - Når den siste isbiten har falt ned, hev armen for å slå av til OFF -posisjonen.
 - Tøm isbeholderen.
3. Drei frysekontrollen til OFF (AV) med hjulkontrollene eller (-) med tastekontrollene (se side 250)
4. Koble kombiskapet fra strømmettet.
5. Vask de innvendige veggene i begge rommene med natronløsning og en ren myk klut (fire spiseskjeer bakepulver i en liter varmt vann).
6. Tørk grundig.
7. La dørene stå åpne for å hindre at det vokser mugg og meldugg i skapet.

Når du kommer tilbake:

Etter en kort ferie eller fravær:

For modeller med automatisk ismaskin eller dispenser:

- Koble til vannledningen og åpne vannventilen.
- Kontroller vanntilkoblingen i 24 timer og reparer eventuelle lekkasjer.
- Start isbitmaskinen.
- Kast ut minst de tre første isbitsatsene.

Etter en lang ferie eller fravær:

- Dersom kombiskapet er utstyrt automatisk ismaskin, koble til vannledningen og åpne vannventilen.
- Plugg kombiskapet til strømmettet og innstill kontrollene (se side 250).
- Kontroller vanntilkoblingen i 24 timer og reparer eventuelle lekkasjer.
- Start isbitmaskinen.
- Kast ut isbitene produsert i de første 12 timene (minst de tre første isbitsatsene).

Forberedelse på å flytte

- Følg instruksjonene ovenfor for lang ferie/fravær frem til punkt 6.
- Fest alle løse deler, f.eks. hyller og skuffer ved å tape dem fast for å forhindre skade.
- Steng alle dørene med tape.
- Bruk en apparattralle når du flytter kombiskapet. Plasser alltid trallen på en av skapets sider eller bakside - aldri på forsiden.
- Sørg for at kombiskapet blir værende i stående stilling under flytting.

Lyder under drift

På grunn av forbedringer i kjølskapsdesign, er det mulig at du erfarer lyder i dette kombiskapet som du ikke erfarte med eldre modeller. Disse forbedringene er bygget inn i kjøleskap som oppbevarer maten bedre, bruker energien på en mer effektiv måte og senker lydnivået totalt sett. Fordi nyere kjøleskap går stillere, er det mulig du legger merke til lyder som også var tilstede i de gamle kjøleskapene, men som ble maskert av de høye lydnivåene. Mange av disse lydene er normale. Legg merke til at overflatene ved siden av et kjøleskap, f.eks. harde vegger, gulv, benker og skap kan forsterke disse lydene. Følgende er en liste over normale lyder som du kan høre i et nytt kjøleskap.

LYDER	MULIG ÅRSAK	LØSNING
Klukkelyd	• Frysekontrollen (A) klikker når kompressoren starter eller stopper.	• Normal drift
	• Motoren i apparatet (B) høres ut som en elektrisk klokke og knepper inn og ut.	• Normal drift
Vindlignende lyd eller susing	• Kjøleviften (C) og kondenserviften (D) lager slik lyd når de går.	• Normal drift
Gurgle eller kokelyd	• Fordamper (E) og varmeveksler (F) -kjølevæske lager denne lyden når den renner.	• Normal drift
Dunkelyd	• Isbitene fra ismaskinen (enkelte modeller) faller ned i isbitbeholder (G) .	• Normal drift
Vibrerende lyd	• Kompressor (H) lager en pulserende lyder når den går.	• Normal drift
	• Kombiskapet er ikke nivellert.	• Se side 245 for detaljer om hvordan du nivellerer kjøleskapet.
Surrelyd	• Isbitmaskinens vanninntaksventil (I) surrer når ismaskinen fylles med vann.	• Normal drift
Murrelyd	• Isbitmaskinen (J) er på mens den er uten vanntilførsel.	• Stopp lyden ved å slå isbitmaskinen av eller "OFF".
	• Kompressor (H) kan lage en murrelyd under drift.	• Normal drift
Hvese eller smellelyd	• Avrimingsvarmeapparatet (K) lager hvese-, putre- eller smellelyder under bruk.	• Normal drift

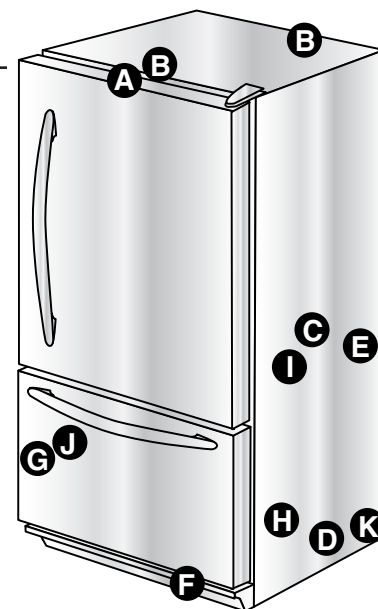

Feilsøking

PROBLEM	MULIGE ÅRSAKER	LØSNING	
Frysekontrollen og lysene er slått på, men kompressoren går ikke	Kombiskapet befinner seg i avrimingsmodus.	Normal drift. Vent i 40 minutter for å se om kjøleskapet starter igjen.	
Frukt- og grønnsaksskuffen er for varm	Kontrollen er satt for lavt.	Se side 250 for å justere kontrollene.	
Kombiskapet virker ikke	Skapet er ikke koblet til strømmettet.	Koble skapet til strømmettet.	
	Kontrollen er ikke slått på.	Se side 250 for å justere kontrollene.	
	Sikringen er gått eller automatsikringen er utløst og må nullstilles.	Sikringer som er gått må skiftes ut. Kontroller kretsbyrter/automatsikring og nullstill om nødvendig.	
	Strømmen er borte.	Ring strømverket for å rapportere strømbrytning.	
Kombiskapet virker fortsatt ikke	Det er oppstått en feil i kombiskapet.	Koble skapet fra strømmettet og plasser maten over i et annet kjøleskap. Hvis et annet kjøleskap ikke er tilgjengelig, legg tørris i frysedelen for å bevare maten. Garantien dekker ikke tap av mat. Ring serviceavdelingen om hjelp.	
Kjøledelen er for kald	Kondensersløyfene er skitne.	Rengjør ifølge oversikten på side 256.	
	Kjøle- og frysedelskontrollene er stilt for høyt.	Se side 250 for å justere kontrollene.	
Kjøledelen er for varm	Døren er ikke lukket.	Kombiskapet er ikke nivellert. Se side 245 for detaljer om hvordan du nivellerer kjøleskapet. Sjekk dørpakningene om de tetter riktig. Rengjør om nødvendig, ifølge oversikten på side 256. Se etter om det er blokkeringer som forhindrer døren i å stenge skikkelig (dvs. åpne skuffer, for store oppbevarings-, isbitbeholdere eller matvarer osv.)	
	Kontrollene må justeres.	Se side 250 for å justere kontrollene.	
	Kondensersløyfene er skitne.	Rengjør ifølge oversikten på side 256.	
	Bakre luftgrill er blokkert.	Se etter at maten ikke er plassert slik at den blokkerer grillen i kjøleskapet. De bakre luftgrillene er plassert under frukt og grønnsakskuffene.	
	Døren har vært åpnet ofte eller har vært holdt åpen lenge om gangen.	Reduser tiden døren er holdt åpen. Organiser maten slik at det tar mindre tid å finne det du ønsker, og døren er åpen så kort tid som mulig.	
	Det er nylig lagt inn mer mat.	Vent til maten som er nylig lagt inn er kjølt ned til kjøle- eller frysedelstemperaturene.	
	Kjøleskapet har en uønsket lukt	Kjøledelen er skitten eller inneholder mat som lukter.	Rengjør ifølge instruksjonene på side 256.
	Det danner seg vanndråper på utsiden av skapet	Undersøk om dør- pakningen tetter riktig.	Rengjør ifølge oversikten på side 256.
Fuktigheten er for høy.		Normal drift i høy fuktighet.	
Kontrollene må justeres.		Se side 250 for å justere kontrollene.	

PROBLEM	MULIGE ÅRSAKER	LØSNING
Det danner seg vanndråper på innsiden av skapet	Fuktigheten er for høy eller døren har vært åpnet ofte.	Se side 250 for å justere kontrollene. Reduser tiden døren er holdt åpen. Organiser maten slik at det tar mindre tid å finne det du ønsker, og døren er åpen så kort tid som mulig.
	Undersøk om dør- pakningen tetter riktig.	Rengjør om nødvendig, ifølge oversikten på side 256.
Kombiskapet eller isbitmaskinen har uvanlige eller høye lyder	Normal drift.	Se side 260.
Frukt og grønnsaksskuffene kan ikke lukkes.	Innholdet i skuffene eller ting plassert i nærheten kan blokkere skuffene.	Arranger matvarer og beholdere slik at de ikke blokkerer skuffene.
	Skuffene er ikke satt riktig i sport.	Se side 253 for riktig montering av skuffene.
	Kombiskapet er ikke riktig nivellert.	Se side 245 for detaljer om hvordan du nivellerer kjøleskapet.
	Skuffesporene er skitne og må behandles.	Rengjør skuffeskinnene med varmt såpevann. Skyll og tørk grundig. Smør skuffeskinnene med et tynt lag med vaselin.
Kombiskapets motor går for ofte	Dørene har vært åpnet ofte eller har vært holdt åpne lenge.	Reduser tiden døren er holdt åpen. Organiser maten slik at det tar mindre tid å finne det du ønsker, og døren er åpen så kort tid som mulig. La temperaturen i kombiskapet stabilisere seg etter døren har vært åpen.
	Høy fuktighet eller temperatur i rommet.	Normal drift.
	Det er nylig lagt inn mer mat.	Vent til maten som er nylig lagt inn, er kjølt ned til kjøle- eller frysedelstemperaturene.
	Kombiskapet står på et varmt sted eller nær en ovn.	Undersøk stedet der kombiskapet er plassert. Vurder om skapet bør flyttes for å kunne virke mer effektivt.
	Kondensersløyfene er skitne.	Rengjør om nødvendig, ifølge oversikten på side 256.
	Kontrollene må justeres.	Se side 250 for å justere kontrollene.
	Døren er ikke lukket helt.	Kombiskapet er ikke nivellert. Se side 245 for detaljer om hvordan du nivellerer kjøleskapet. Sjekk dørpakningene om de tetter riktig. Rengjør om nødvendig, ifølge oversikten på side 256. Se etter om det er blokkeringer som forhindrer døren i å stenge skikkelig (dvs. åpne skuffer, for store oppbevarings-, isbitbeholdere eller matvarer osv.)
	Normal drift.	Se side 260 <i>Lyder under drift.</i>

Is



PROBLEM	MULIGE ÅRSAKER	LØSNING
Det lekker vann fra kombiskapet	Kombiskapet var koblet til vannforsyningen med plastrør.	Produsenten anbefaler at det brukes kobberør under installasjonen. Plastrør er mindre varige og kan forårsake lekkasje. Produsenten er ikke ansvarlig for eiendomsskade som kan oppstå som følge av feil montering eller vanntilkobling.
	Det er installert feil vannventil.	Les prosedyren for vanntilkobling. En selvborende 0,5 cm klemmeventil reduserer vanntrykket og kan tettes over tid. Produsenten er ikke ansvarlig for eiendomsskade som kan oppstå som følge av feil montering eller vanntilkobling.
Det danner seg is i inntaksrøret til isbitmaskin	Vanntrykket er lavt.	Vanntrykket må være mellom 137 til 689 kPa for å fungere riktig.
	Temperaturen i frysedelen er for høy.	Juster frysedelskontrollen (se side 250). Det anbefales en frysetemperatur på -18° C.



Alt Dondurucu

Buzdolabı

Kullanım ve Bakım Kılavuzu

 Önemli Güvenlik Talimatları	265-266
 Montaj	267-271
 Sıcaklık Kumanda Elemanları	272
 Taze Gıda Özellikleri	273-275
 Derin Dondurucu Özellikleri	276
 Yiyecek Saklama İpuçları	277
 Bakım ve Temizlik	278-281
 Çalışma Sesleri	282
 Sorun Giderme	283-285



Önemli Güvenlik Talimatları

Montaj Elemanı: Lütfen bu kılavuzu cihazın yakınında bırakın.

Tüketici: Lütfen bu Kullanım ve Bakım Kılavuzu'nu okuyun ve gelecekte başvurmak üzere saklayın. Bu kılavuzda, doğru kullanım ve bakım bilgileri verilmiştir.

Satın alma kanıtı olarak satış makbuzunu ve/veya iptal edilen çeki saklayın.

Buzdolabınızın eksiksiz model ve seri numarası kimliği bilgilerini yanınızda bulundurun. Bunlar, buzdolabı bölmesinin içinde sol üst köşedeki bir veri levhasında yer alır. Kolayca erişmek için bu sayıları aşağı kaydedin.

Model Numarası _____

Seri Numarası _____

Satın Alma Tarihi _____

Cihazlarımızın kalitesini ve performansını iyileştirmeye yönelik sürekli çalışmalarımızın sonucu olarak, bu kılavuzda düzeltme yapmadan cihazda değişiklikler yapmamız gerekebilir.

Güvenlik Talimatları Hakkında Bilmeniz Gerekenler

Bu kılavuzda yer alan Uyarılar ve Önemli Güvenlik Talimatları, gerçekleşebilecek tüm olası koşulları ve durumları kapsayacak şekilde tasarlanmamıştır. Cihazı monte ederken, bakımını yaparken veya kullanırken sağduyu, dikkat ve özen gösterilmelidir.

Anlamadığınız sorunlar veya durumlar için her zaman üreticiye başvurun.

Güvenlik Simgelerini, Sözcüklerini, Etiketlerini Tanıma

⚠ TEHLİKE

TEHLİKE – Ağır kişisel yaralanmayla veya ölümlle **SONUÇLANABİLECEK** ani tehlikeler.

⚠ UYARI

UYARI – Ağır kişisel yaralanmayla ve ölümlle **SONUÇLANABİLECEK** tehlikeler veya güvenli olmayan uygulamalar.

⚠ DİKKAT

DİKKAT – Hafif kişisel yaralanmayla veya mal hasarıyla **SONUÇLANABİLECEK** tehlikeler ya da güvenli olmayan uygulamalar.

⚠ TEHLİKE

Yaralanma veya ölüm riskini en alt düzeye indirmek için aşağıdakileri içeren temel önlemleri alın:

ÖNEMLİ: “Yalnızca birkaç gün için” dışarıda bırakılsalar dahi, hurdaya çıkarılan veya çöpe atılan buzdolapları tehlike taşımaya devam eder. Eski buzdolabınızı atıyorsanız, kazaları önlemek için aşağıdaki talimatları yerine getirin.

Eski buzdolabınızı veya derin dondurucunuzu atmadan önce:

- Kapıları sökün.
- Çocukların kolayca içine girememesi için raflarını yerinde bırakın.





Önemli Güvenlik Talimatları

UYARI

Buzdolabınızı kullanırken yangın, elektrik çarpması, ağır yaralanma ve ölüm tehlikesini en alt düzeye indirmek için aşağıdakileri içeren temel önlemleri alın:

1. Buzdolabını kullanmadan önce tüm talimatları okuyun.
2. Tüm yerel yönetmelikleri ve yasaları dikkate alın.
3. Topraklama talimatlarını yerine getirdiğinizden emin olun.
4. Cihazın düzgün şekilde topraklanmadığından kuşku duyuyorsanız, yetkili bir elektrikçiye kontrol ettirin.
5. Gaz borusuna topraklamayın.
6. Soğuk su borusuna topraklamayın.
7. Buzdolabı ayrı bir 220-240 volt, 10 amp., 50 HZ devre hattında çalışacak şekilde tasarlanmıştır.
8. Güç kablosu fişinde değişiklik yapmayın. Fişin elektrik prizine uymaması durumunda, uygun prizi yetkili bir elektrikçiye taktirin.
9. İki uçlu adaptör, uzatma kablosu veya güç şeridi kullanmayın.
10. Buzdolabı kumanda elemanlarını kurcalamayın.
11. Kullanım ve Bakım Kılavuzu'nda veya yayımlanmış kullanıcı onarım talimatlarında özellikle önerilmemiş olması durumunda, buzdolabının herhangi bir parçasını onarmayın ya da değiştirmeyin. Talimatları anlamıyorsanız veya kişisel beceri düzeyinizi aşıyorsa onarıma kalkışmayın.

12. Herhangi bir onarım yapmadan önce her zaman buzdolabının fişini prizden çıkarın. Kabloyu tutarak değil, fişi tutarak çıkarın.
13. Buzdolabını Montaj Talimatları'na uygun şekilde monte edin. Tüm su, elektrik, enerji ve topraklama bağlantıları yerel yönetmeliklere uygun olmalı ve gerektiğinde lisanslı personel tarafından gerçekleştirilmelidir.
14. Buzdolabınızın iyi durumda olmasını sağlayın. Buzdolabının bir yere çarpılması veya düşürülmesi hasar görmesine, arızalanmasına ya da sızıntı yapmasına neden olabilir. Hasar görmesi durumunda, buzdolabını yetkili bir servis teknisyenine kontrol ettirin.
15. Yıpranmış güç kablolarını ve/veya gevşek fişleri değiştirin.
16. Buzdolabında saklanan ürünler için her zaman üreticinin saklama ve ideal ortam talimatlarını okuyun ve yerine getirin.
17. Buzdolabınız patlayıcı buharların bulunduğu yerlerde çalıştırılmamalıdır.
18. Çocuklar buzdolabının hiçbir bölümüne tırmanmamalı, sallanmamalı veya üzerine durmamalıdır.
19. Su montajından kaynaklanan su döküntülerini veya sızıntılarını temizleyin.
20. Cihaz, gözetim altında olmayan küçük çocukların veya hasta kişilerin kullanmasına yönelik olarak tasarlanmamıştır.
21. Buzdolabıyla oynamadıklarında emin olmak için küçük çocukların gözetim altında olması gerekir.

Buzdolabınızı Monte Etme

Bu talimatlar, biriminizin montajında size yardımcı olmak üzere sağlanmıştır. Üretici hatalı montajdan sorumlu tutulamaz.

İzlenecek Adımlar...

Buzdolabı, yetkili bir mühendis tarafından bu montaj talimatlarına uygun şekilde bağlanmalıdır.

Buzdolabının kapı açıklığını, derinliğini ve genişliğini ölçün. Gerekirse, tutamaçları veya kapıları çıkarın. Mühendisin şunları da yerine getirmesi gerekir:

1. Yerel su ve elektrik şirketinin bağlantı yönetmeliklerine uygun hareket etme.
2. Elektrik kaynağı bağlantılarından önce, su kaynağı bağlantılarını tamamlama.

Güç kablosunun onarımı veya değiştirilmesi yetkili bir mühendis tarafından yapılmalıdır.

Not

Bir servis sorunu hakkında yazarken veya telefon ederken, aşağıdaki bilgileri sağladığınızdan emin olun:

- a. Adınız, adresiniz ve telefon numaranız;
- b. Model numarası ve seri numarası;
- c. Satıcınızın veya mühendisinizin adı ve adresi;
- d. Yaşadığınız sorunun açık şekilde tanımı;
- e. Satın alma kanıtı (satış makbuzu)

BU TALİMATLARI GELECEKTE BAŞVURMAK ÜZERE SAKLAYIN



Montaj

⚠ UYARI

Yalnızca yetkili mühendis tarafından gerçekleştirilmelidir.

Buzdolabınız taşıma için özenle paketlenmiştir. Raf ambalajlarını ve bantları çıkarıp atın. Seri numarası plakasını çıkarmayın.

Açıklığı Ölçme

Buzdolabınızı monte ederken ölçümleri dikkatli yapın. Buzdolabının üstünde ve arkasında 1,3 cm (0,5 inç) boşluk olmalıdır.

60 cm derinliği olan modeller

Not: Tezgahın 25 mm çıkıntısı varsa köşelerden 45° derece kesin. Buzdolabını kurmak ve düz durmasını sağlamak için buzdolabının üst tarafında 7 mm ve her iki yanında 5 mm boşluk bırakın. Dolabın arkasında istediğiniz büyüklükte boşluk bırakabilirsiniz.

Döşeme veya zemin kaplamaları (halı, karo, ahşap zemin, kilimler vb.) açıklığın beklenenden daha az olmasına yol açabilir. *Aynı Düzeye Getirme* başlığı altındaki prosedür uygulanarak bir miktar açıklık kazanılabilir.

Önemli: Buzdolabının, üst kısmının tarnamıyla kapalı olacağı bir girintiye monte edilecek olması durumunda uygun açıklığın sağlanması için zeminden menteşe kapağının üstüne kadar olan boyutları kullanın.

Buzdolabınızı Taşıma

- Buzdolabını **HÇBİR ZAMAN** yanına yatırarak taşımayın. Dik bir konum sağlanması mümkün değilse, buzdolabını arkasına yatırın. Buzdolabını fişe takmadan önce yağın kompresöre geri dönmesi için yaklaşık 30 dakika dik şekilde durmasını sağlayın. Buzdolabını hemen fişe takmak, dahili parçalarda hasara neden olabilir.
- Buzdolabını taşırken bir cihaz el arabası kullanın. Buzdolabını **HER ZAMAN** yanından veya arkasından kamyonu yükleyin; **ASLA** önden yüklemeyin.
- Kabini battaniyeye sararak veya buzdolabı ile el arabası arasına dolgu malzemeleri yerleştirerek, taşıma sırasında buzdolabının dış kaplamasını koruyun.
- Buzdolabını kayışlarla veya elastiki kablolarla iyice bağlayıp, el arabasına oturmasını sağlayın. Mümkünse, kayışları tutamaçların arasından geçirin. Kayışları fazla sıkmayın. Fazla sıkmanın yarattığı baskı dış kaplamada hasara veya çöküntülere yol açabilir.

Konum

- Buzdolabını radyatör veya başka bir ısı kaynağının yanına monte etmeyin. Bu mümkün olmazsa, buzdolabını kabin malzemesiyle koruyun.
- Sıcaklığın 13° C'nin altına düştüğü veya 43° C'nin üzerine çıktığı yerlerde monte etmeyin. Bu sıcaklıklarda arızalar olabilir.
- Buzdolabı yalnızca kapalı mekanda, ev içi kullanım amaçlarına yönelik olarak tasarlanmıştır.

Kapıyı ve Menteşeleri Çıkarma ve Değiştirme

⚠ UYARI

Bu görevin yerine getirilmesi için yetkili bir mühendisle bağlantı kurun

Su Kaynağını Bağlama Yöntemi (bazı modeller)

⚠ UYARI

Bu görevin yerine getirilmesi için yetkili bir mühendisle bağlantı kurun

Aynı Düzeye Getirme

⚠ UYARI

Kişisel mallarınızın ve buzdolabınızın hasar görmemesi için aşağıdakilere dikkat edin:

- Vinil veya diğer yer döşemelerini mukavva, kilim veya diğer koruyucu malzemelerle koruyun.
- Aynı düzeye getirme prosedürünü gerçekleştirirken motorlu araçlar kullanmayın.

Görünümünün iyileştirilmesi ve devamlı performansın sağlanması için buzdolabı düz yerleştirilmelidir.

Not

- Aynı düzeye getirmeden önce kapıyı ters çevirme, panel montajı ve/veya su kaynağı bağlantısı gibi gereken tüm işlemleri yapın.
- Bazı modellerde yalnızca "A" ayar vidaları bulunur.

Gerekten Malzemeler:

- 3/8 altıgen (lokma) tornavida
- Su terazisi

1. Ayak panelini çıkarın.

- Klipsinden çıkarmak için iyice kavrayıp dışarı doğru çekin.

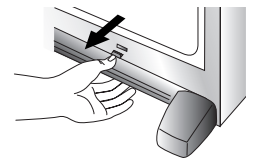

Montaj

2. Buzdolabının ön kısmını yükseltmek veya alçaltmak için altıgen tornavidayı kullanarak her iki yandaki ön ayar vidalarını (A) döndürün.



3. Bazı modellerde arka ayar vidaları (B) da bulunur. Buzdolabının arka kısmını yükseltmek veya alçaltmak için altıgen tornavidayı kullanarak bu ayar vidalarını (b) döndürün.
4. Su terazisini kullanarak buzdolabının ön kısmının arka kısmından 6 mm veya yarım kabarcık daha yüksek olduğundan ve buzdolabının yanlarının aynı düzeyde bulunduğundan emin olun.
5. Tarn olarak zernine oturuncaya kadar dengeleyici ayakları (C) saat yönünde çevirin.
6. Buzdolabının türn ağırlığının dengeleyici ayaklara yüklenmesi için ayar vidalarını (A) saatin yersi yönde döndürün.
7. Dirsek kapaklarını yerlerine takın.
- Kapağı menteşenin dış kenarında konurnlandırın.
 - Kapağı sallandırarak kabine doğru getirin ve yerine takın.

Yalnızca çıkan çekmece için:

1. Tarn olarak zemine oturuncaya kadar dengeleyici ayakları saat yönünde çevirin. Buzdolabının tüm ağırlığının dengeleyici ayaklara yüklenmesi için tekerlek ayar vidalarını saatin tersi yönde 2 - 3 kez döndürün.
2. Izgara ve menteşe kapaklarını yerine takın. Düzgün yerleştirdiğinizden emin olmak için ızgaranın iç tarafındaki işaretlere bakın.

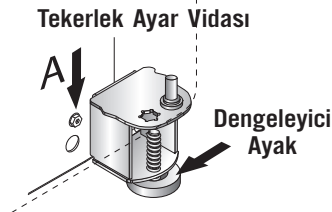

Tutamaçlar

Monte edilmemişlerse, tutamaçlar taze gıda bölümünün içine yerleştirilmiş veya buzdolabınızın arkasına takılmış olabilir

Tutamaç ambalajını ve bandını çıkarıp atın.

Tutamaç tasarımı buzdolabından buzdolabına farklılık gösterir. Modelinize uygun talimatlar için aşağıdaki bölüme bakın.

Taze Gıda Tutamaçları

Öne Monte Edilen Tutamaç – Stil 1

Gereken Matzemeler:

- Yıldız tornavida
- 5/16 altıgen (lokma) tornavida

Monte etmek için:

1. Altıgen tornavida ile kapının ön yüzündeki 0,6 cm altıgen vidaları ve yıldız tornavida ile kapının üstündeki vidayı çıkarın.

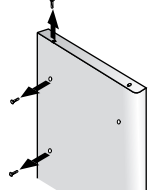

- Kapıyı ters çeviriyorsanız, kapının karşıyanındaki tapaları çıkarın ve vida deliklerine takın.

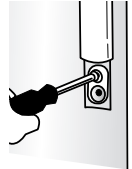

2. Tutamaç deliklerini kapıdaki vida deliklerinin hizasına getirin ve adım 1'deki iki kapı ön yüz vidasını kullanarak sabitleyin.

3. Kitap paketindeki tutamaç kapağını bulun ve şekilde gösterildiği gibi tutamacın üstüne ve altına takın.

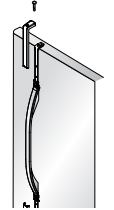

- Üst tutamaç kapağını adım 1'deki vidayla sabitleyin.
- Alt kapağı tutamacın alt kısmına takın.

Çıkarmak için:

1. Üst tutamaç vidasını çıkararak üst tutamaç kapağını çıkarın.

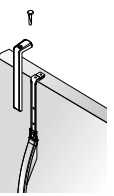

- Daha sonra yerine takmak için kapağı ve vidayı saklayın.

2. Maskeleye bandına sarılı düz tornavida ucunu kullanarak alt tutamaç kapağını yerinden çıkartın.

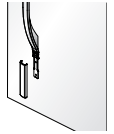

- Kapağı daha sonra yerine takmak için saklayın.

3. Altıgen başlı iki vidayı çıkarın.

- Daha sonra yerine takmak için vidaları saklayın.

Yana Monte Edilen Tutamaç

Gereken Malzemeler:

- Yıldız tornavida

Monte etmek için:

1. Kapının yanındaki vidaları çıkarın.
2. Yana monte edilen tutamacı kapı panelinde önceden açılmış deliklere göre hizalayın.



Montaj

3. Vidaları gösterildiği sırada takın.

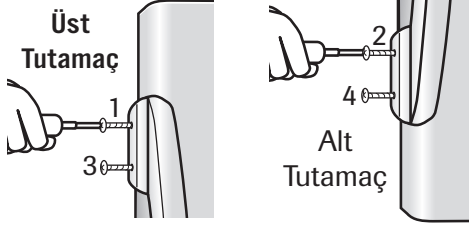

4. Kapı tutamının kapı paneline sıkıca yerleştiğinden emin olun.

Çıkarmak için

Montaj yordamını sondan başa gerçekleştirin.

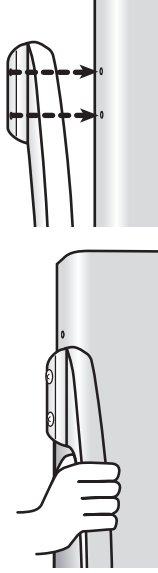

Derin Dondurucu Tutamaçları

Kısmi Genişlikli Tutarmaç

Gereken Malzemeler:

- Yıldız tornavida

Monte etmek için:

1. Tutamacı kapıdan çıkarın vidalarla sabitleyerek monte edin.

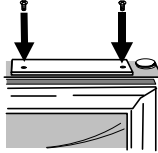

- Derin dondurucu kapısını ters çeviriyorsanız, kapının yanındaki kapı tapalarını çıkarın ve vida deliklerine takın.

Çıkarmak için:

1. Yıldız tornavida ile tutamaç vidalarını çıkarın ve ileride kullanmak için saklayın.

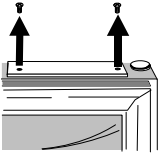

Öne Monte Edilen Tutamaç – Stil 2

Gereken Malzemeler:

- Elleri korumak için eldiven

Tutamaca Uzatma Eld Takma: (bazı modeller)

1. Tutamacı ve uzatma ekini gösterildiği şekilde hizalayın.
2. Uzatma ekini tutamaç açıklığına yerleştirin.
3. Uzatma eki parçasının her iki tarafına hafif basınç uygulayın.

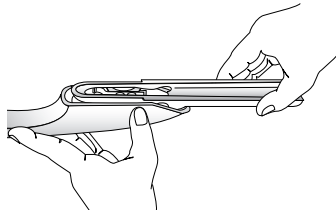

4. Tutamaç kenarının içinde durana kadar uzatma ekini kaydırın.

Monte etmek için:

1. Tutamaçları gösterildiği şekilde yönlendirin.

2. Kapı kolunu, kapı üzerindeki saplamalarla hizalayın.

3. Montaj klipsindeki büyük deliğin, kolun her iki ucunda da yerine oturduğundan emin olun.

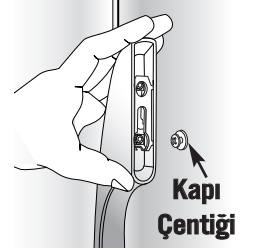
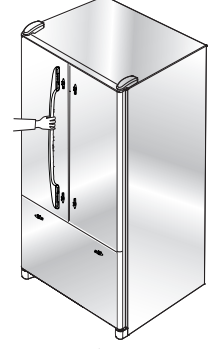

4. Tutamacı, doğrudan kapının karşısına gelecek şekilde döndürün.

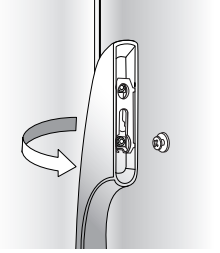

5. Kolu sıkıca tutun ve aşağı doğru kaydırın.

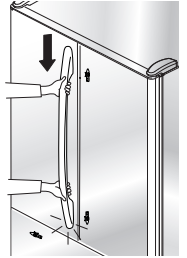

Çıkarmak için:

1. Kolun alt kısmını sıkıca tutun, kolu yukarı doğru kaydırın ve kaldırarak yüzeyden ayırın.

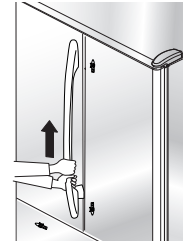

Öne Monte Edilen Derin Dondurucu Tutamacı

Gereken Malzemeler:

- Elleri korumak için eldiven

Not

- Bu derin dondurucu stilinde hafif bir eğrilik vardır.
- Doğru montaj için, tutamacın yönünün gösterildiği gibi olduğundan emin olun.





Montaj

Monte etmek için:

1. Çekmece kolunun klipsini dondurucu bölme çekmeçesine takılı saplamalarla hizalayın.
2. Montaj klipsindeki büyük deliğin, kolun her iki ucunda da yerine oturduğundan emin olun.
3. Kolu çevirerek, kapağı düz bir şekilde oturmasını sağlayın.
4. Kolu sıkıca tutun ve sağa doğru kaydırın.

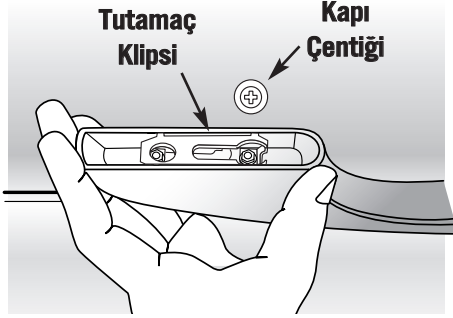

To Remove:

1. Her iki elinizi de kullanarak kolu sağ tarafına doğru sıkıca kavrayın.
2. Sola doğru kaydırın ve kaldırıp yüzeyden ayırın.

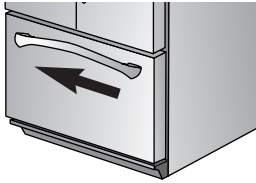

Tutamaç Çıkarma

Euro Tutamaçlar

Bu tarz tutamaçlar fabrikada monte edilir.

Gereken Malzemeler:

- 3/32 alyan anahtarı

Çıkarmak için:

- 3/32 alyan anahtar kullanarak, vida setini tutamaç montaj çubuğundan çıkarın.
- Tutamacı çıkarmak için tüm çubuklarda aynı prosedürü yineleyin.

Yeniden Takmak için:

- Tutamacı montaj çubuklarıyla aynı hizaya getirin.
- Tutamacın yerine sabitlenmesi için tüm vida setini iyice sıkıştırın.

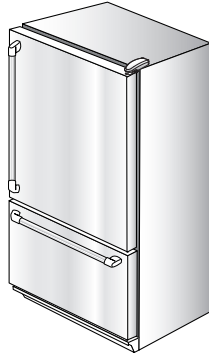

Taze Gıda Kapılarını Açma ve Kapatma (bazı modeller)

Buzdolabınız iki taze gıda kapısı bulunan benzersiz bir tasarıma sahiptir. Kapılar birbirinden bağımsız olarak açılıp kapatılabilir.

Sol taze gıda kapısında dikey menteşeli bir bölüm bulunur. Sol kapı kapatıldığında, menteşeli bölüm iki kapı arasında (ikisi de kapalıyken) otomatik olarak sızdırmaz bir conta görevi görür.

Sol kapı açıldığında, menteşeli bölüm otomatik olarak içe katlanır, böylece size engel olmaz.

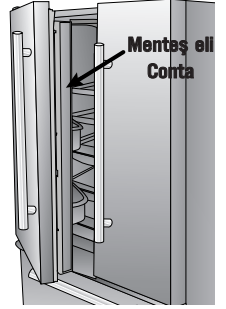

⚠ UYARI

Ağır yaranlama veya ölüme yol açabilecek elektrik çarpmalarından korunmak için, taze gıda bölümündeki menteşeli contayı çıkarmaya **ÇALIŞMAYIN**.

⚠ DİKKAT

Ürünün hasar görmesini önlemek için kapıyı kapatmadan önce menteşeli contanın içe doğru katlanmış olduğunu **HER ZAMAN** kontrol edib.

Su Kaynağını Bağlama Yöntemi (bazı modeller)

⚠ UYARI

Bu görevin yerine getirilmesi için yetkili bir mühendisle bağlantı kurun.

Buz Yapma İşlemi

- Buz yapma birimini Açık hale getirmek için kolu kilitli konumdan aşağı doğru indirin.

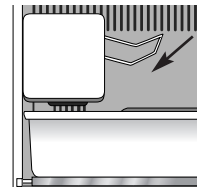

- Kolu yukarı kaldırın ve buz yapma birimini Kapalı duruma getirmek için kilitli konumda tutun.



Sıcaklık Kumanda Elemanları

Dokunmatik Sıcaklık Kumanda Elemanları (bazı modeller, modelden modele farklılık gösterir)

Kumanda elemanları, buzdolabı bölmesinin ön üst kısmında yer alır.

Kumanda elemanı



İlk Kumanda Ayarları

Buzdolabının fişini taktıktan sonra kumanda elemanlarını ayarlayın.

- veya yumuşak tuşlarına basmak, kumanda elemanlarının istenen düzeye gelmesini sağlar.
- Her iki bölme için de sıcaklık ayarı 1 - 7 (en soğuk) aralığındadır.
- Derin dondurucu kumanda elemanını 4 olarak ayarlayın.
- Buzdolabı kumanda elemanını 4 olarak ayarlayın.
- Yiyecek koymadan önce buzdolabını en az 8 ila 12 saat çalışmaya bırakın.

Sıcak Kabin Yüzeyleri

Bazen buzdolabı kabinin ön kısmı dokunulduğunda sıcak hissi verebilir. Bu, nemin kabinde buharlaşmasına engel olan normal bir durumdur. Bu, buzdolabını ilk kez çalıştırdığınızda, sıcak hava dönemlerinde ve kapının gereğinden fazla veya uzun süreli açık kaldığı durumlarda daha dikkat çekici bir hal alır.

Kumanda Elemanlarını Ayarlama

- Yiyecek koyduktan 24 saat sonra, bölmelerden birinin veya her ikisinin daha sıcak ya da daha soğuk olması gerektiğine karar verebilirsiniz. Durum böyleyse, kumanda elemanlarını aşağıdaki *Sıcaklık Kumanda Elemanı* tablosunda gösterildiği şekilde ayarlayın. Bölme sıcaklığını kontrol etme yönergeleri için 277. sayfaya bakın.
- Buzdolabını başlatma durumu dışında, her iki kumanda birimini aynı anda bir defadan çok değiştirmeyin.
- Sıcaklıkların kararlı hale gelmesi için 24 saatlik bir süre tanıyın.

Sıcaklık Kumanda Elemanı Kılavuzu

Buzdolabı çok sıcak	yumuşak tuşuna basarak, buzdolabı kumanda elemanını bir sonraki büyük sayıya ayarlayın.
Buzdolabı çok soğuk	yumuşak tuşuna basarak, buzdolabı kumanda elemanını bir sonraki küçük sayıya ayarlayın.
Derin dondurucu çok sıcak	yumuşak tuşuna basarak, derin dondurucu kumanda elemanını bir sonraki büyük sayıya ayarlayın.
Derin dondurucu çok soğuk	yumuşak tuşuna basarak, derin dondurucu kumanda elemanını bir sonraki küçük sayıya ayarlayın.
Kumanda elemanını OFF (kapalı) konumuna getirme	Ekranda bir çizgi (-) görüntülenene kadar buzdolabının veya derin dondurucunun yumuşak tuşuna basın.



Taze Gıda Özellikleri

⚠ UYARI

Kişisel yaralanmayı veya mal hasarını önlemek için aşağıdakilere dikkat edin:

- Hiçbir zaman yiyecek dolu bir rafı ayarlamaya kalkışmayın (Elevator™ rafı hariç).
- Rafa yiyecek maddelerini yerleştirmeden önce rafın sağlamlığından emin olun.
- Soğutulmuş cam rafları dikkatli kullanın. Çatlak, hasarlı yüzeyleri olan veya ani sıcaklık değişimlerine maruz kalan raflar birdenbire kırılabilir.

Buzdolabınızda **Spill-Catcher™** ya da **sızdırmaz olmayan raflar** bulunmaktadır. Spill-Catcher™ raflarda kolay temizleme olanağı sunan bir dökülen sıvıları tutucu kenar vardır ve bazıları **EasyGlide** kaydırarak çıkarma özelliğiyle donatılmıştır. Kaydırarak çıkarmak için (bazı modeller), rafı ön kısmından kavrayın ve ileri doğru çekin. Eski konumuna dönmesi için rafı içeri doğru itin.

Rafı Çıkarmak için:

- Ön kısmı hafifçe yukarı eğip rafın arka kısmını kaldırın, ardından rafı kendinize doğru çekerek dışarı çıkarın.

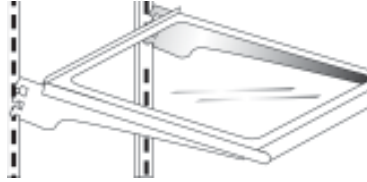

Rafı Başka Bir Konuma Kilitlemek için:

- Rafın ön kenarını yukarı eğin.
- Kancaları istenen çerçeve açıklıklarına yerleştirin ve rafın yerine oturmasını sağlayın.
- Rafın arkada iyice kilitlendiğinden emin olun.

Elevator™ Rafı (bazı modeller)

Taze gıda bölümünde **Elevator™** raflar bulunmaktadır.

Bu raf, üzerindeleri boşaltmak gerekmesizin yukarı veya aşağı ayarlanabilir. Bir Elevator™ rafı ayarlamak için, manivela tutamacındaki düğmeyi dışa doğru çekin. Rafın yüksekliğini artırmak için manivelayı saat yönünde döndürün, alçaltmak için saatin tersi yönde döndürün.

Not

- Rafı dikey rayların en üstüne varacak kadar kaldırmayın, raf sıkışabilir.

Çıkarmak için:

Rafın üzerindeleri tamamen boşaltın ve rafı ileri doğru çekin. Raf durduğunda, dış kenarlarının altında bulunan çentiklere bastırın ve ileri doğru çekmeye devam ederek çerçeveden çıkarın.

Monte etmek için:

Rafı çerçeveye göre hizalayın ve tamamıyla geriye doğru itin. (Yeniden takma sırasında çentiklere bastırılmasına gerek yoktur.)

Normal kullanım şartlarında, Elevator™ Raf çerçeve tertibatının çıkarılması **gerekmez**. Her ne kadar olasılık dışı ve önerilmeyen bir durum olsa da, doğru çıkarma prosedürü aşağıdaki gibidir:

Çıkarmak için:

- Rafı tamamıyla boşaltın.
- Cam rafı ileri doğru çekerek çıkarın. Raf durduğunda, yukarı kaldırın ve çekmeye devam edin.
- Arkadaki iki mandalı el ile raf merkezine doğru getirin.
- Tüm rafı ve çerçeveyi alttan desteklerken, arka mekanizmanın dikey arka kenar raylarından ayrılması için düzeneği hafifçe kaldırıp yaklaşık 30° döndürün.
- Bu durumda, düzeneğin tamamı ileri hareket ettirilebilir ve buzdolabı bölmesinden ayrılabilir.

Monte etmek için:

- Çıkarma prosedürünü tersten uygulayın. Rafın düz bir konumda bulunduğundan emin olun.
- Kayan raf arkaya itildiğinde, arka mandalların doğru çalışma konumuna yeniden yerleşmesine neden olacaktır.

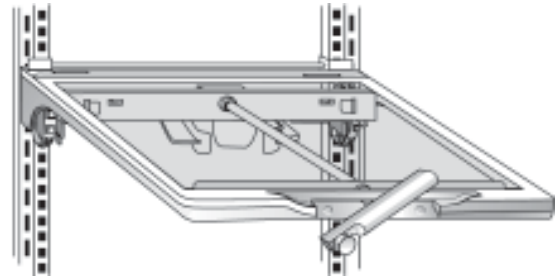



Taze Gıda Özellikleri

Sebzelik Kapağı, alt taze gıda rafı olarak kullanılır.

Sebzelik Kapağını Çıkarmak için:

- Çekmeceleri, sayfa 275'de gösterildiği şekilde çıkarın.
- Camı itmek için elinizi çerçevenin altına koyun. Camı dışarı doğru kaldırın.
- Çerçeveyi buzdolabı gömleği raylarından kaldırın.

Monte etmek için:

- Yukarıdaki talimatları ters sırada yineleyin.

Kapı Saklama Birimi

Sür Ürünleri Bölmesi

Süt Ürünleri Bölmesi, tereyağı ve margarin gibi sürülebilir maddeler için kapıda uygun bir saklama yeri sağlar. Bu bölme ihtiyaca göre başka konumlara taşınabilir. Süt ürünü bölmesini kullanmak için kapağını kaldırın.

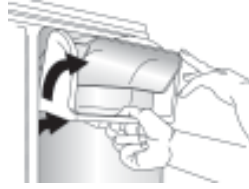

Çıkarmak için:

- Kapağı kaldırın, yukarı çekin ve dışarı doğru eğip çıkarın.

Monte etmek için:

- Yukarıdaki yordamı ters sırada gerçekleştirin.

Kapı Bölmeleri

Kapı Bölmeleri, saklama ihtiyacına göre başka konumlara taşınabilir.

Çıkarmak için:

- Bölmeyi yukarı kaydırın ve düz olarak dışarı çekin.



Monte etmek için:

- Bölmeyi aşağıya, kapı gömleğine tam olarak yerleşene kadar kaydırın.

Tam Genişlikte Kapı Rafı

Tam Genişlikte Kapı Rafı kolay temizlik için çıkarılabilir.

Çıkarmak için:

- Rafı yukarı kaydırın ve düz olarak dışarı çekin.

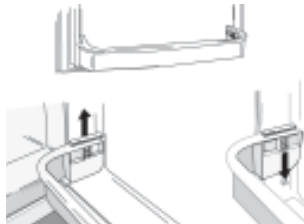

Monte etmek için:

- Yukarıdaki yordamı ters sırada gerçekleştirin.

Saklama Çekmeceleri

Çerez Çekmecesi (bazı modeller)

Çerez Çekmecesi, çeşitli veya fazlalık ürünleri saklamak için kullanılabilir.

Çıkarmak için:

- Çekmeceyi sonuna kadar dışarı doğru çekin. Çekmecenin önünü kaldırın ve düz olarak dışarı çekin.



Monte etmek için:

- Çekmeceyi çerçeve raylarına takın ve iterek yerine yerleştirin.

Beverage Chiller™ (bazı modeller)

Beverage Chiller™, içecekleri ve diğer maddeleri taze gıda bölümünün diğer kısımlarından daha soğuk tutar. Bir soğuk hava girişi, derin dondurucu bölümünden içecek soğutucu kısmına hava gelmesini sağlar. Beverage Chiller™ kumandası taze gıda bölümünün sol duvarında bulunur. Kumanda, içecek soğutucuya gelen soğuk hava miktarını ayarlar. Beverage Chiller™ bölümündeki havanın daha soğuk olması için kumandayı aşağı kaydırın.



Çıkarmak için:

- Önce Beverage Chiller™ bölümünün sol tarafındaki kaldırılabilir rafı çıkarın.
- İçecek soğutucunun her iki tarafından sıkıca tutun, yukarı kaldırın ve kapıdan dışarı çekin.

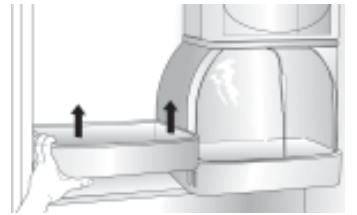

Monte etmek için:

- Yukarıdaki yordamı ters sırada gerçekleştirin.

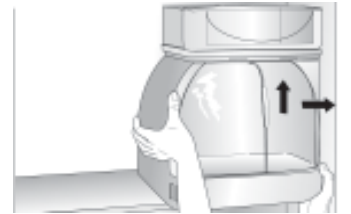



Taze Gıda Özellikleri

Nem Kontrollü Sebzelik Çekmeceleri

Sebzelik Çekmeceleri, taze meyvelerin ve sebzelerin saklanması için daha yüksek nem içeren bir ortam sunar.

Kumanda Birimleri

Sebzelik Kumanda birimleri, sebzelik çekmecesindeki nem miktarını düzenler. Dışında kabuk olan ürünler için kumanda birimini **fruit** (meyve) ayarına getirin. Yapraklı ürünler için kumanda birimini **vegetables** (sebzeler) ayarına getirin.



Çıkarmak için:

- Çekmeceyi sonuna kadar dışarı doğru çekin. Çekmecenin ön kısmını yana yatırıp, kendinize doğru çekin.

Monte etmek için:

- Çekmeceyi çerçeve raylarına yerleştirin ve iterek yeniden yerine oturtun.



Not

- En iyi sonuç için, sebzelikleri iyice kapatılmış durumda tutun.

Sıcaklık Kontrollü Çekmece (bazı modeller)

Meze çekmecesini, ayarlanabilir sıcaklık kontrolü olan tam genişlikli bir çekmecedir. Bu çekmece geniş ikram tepsileri, meze ürünleri, içecekler ve diğer çeşitli kalemler için kullanılabilir.

Çekmeceye giren soğuk hava miktarını ayarlayan bir sıcaklık kumandası vardır. Kumanda çekmecenin sağ tarafından bulunur. Buzdolabınızın modeline bağlı olarak, çekmecenin ön tarafında ya da kapağın altındadır.

Normal buzdolabı sıcaklığı için kumandayı **cheese** (peynir) veya  olarak ayarlayın. Ana buzdolabı bölmesinden daha soğuk olmasını istediğinizde kumandayı **meats** (etler) veya  olarak ayarlayın. Et saklarken en soğuk ayarı kullanın.

Not

- Çekmeceye yönlendirilen soğuk hava buzdolabı sıcaklığını düşürebilir. Buzdolabı kumandasını ayarlamak gerekebilir.
- Çekmeceye yapraklı sebze koymayın. Düşük sıcaklık yapraklı ürünlere zarar verebilir.

Çıkarmak için:

- Kapağı kaldırın (bazı modeller). Çekmeceyi tam olarak dışarı çekin. Önünü yukarı doğru kaldırın ve düz olarak dışarı çekin.

Monte etmek için:

- Kayan metal rayları buzdolabının arkasına doğru itin (bazı modeller). Çekmeceyi rayların üzerine yerleştirin ve yerine oturuncaya kadar geriye doğru itin.

Bazı modellerde çekmeceyi bölümlere ayıran bir bölücü bulunmaktadır.

Çıkarmak için:

- Çekmeceyi sonuna kadar dışarı doğru çekin, bölücünün önünü yukarı kaldırarak çekmecenin arka duvarından ayırın ve kaldırıp dışarı çekin.

Monte etmek için:

- Bölücüyü çekmecenin arka duvarına geçirin ve indirerek yerine oturtun.

Aksesuarlar (bazı modeller)

Şişe Altlığı/Teneke Kutu Rafı

Şişe Altlığı/Tenek Kutu Rafı aksesuarı meze çekmecesine veya bir rafa yerleştirilebilir.

Şişeler veya teneke kutular yan yana yerleştirilebilir ya da tek bir şişe ortadaki oluğa yatırılabilir.

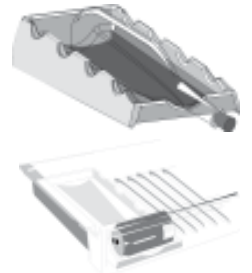

Yumurta Tepsisi

Yumurta Tepsisi (şekli farklılık gösterebilir/bazı modeller) bir "düzineden çok" yumurta alabilir. Mutfaktaki çalışma alanına taşınmak veya yıkanmak üzere çıkarılabilir.





Derin Dondurucu Özellikleri

Raflar ve Sepetler

Derin dondurucu kapısı olan modeller:

Derin Dondurucu Rafı (bazı modeller)

Bazı modellerde raf bölücü bulunur.

Çıkarmak için:

- Rafi sonuna kadar dışarı doğru çekin. Rafın önünü kaldırın ve düz olarak çekin.



Monte etmek için:

- Rafi derin dondurucu gömleğindeki raylara takın ve bölmenin arkasına doğru itin.

Tel Sepet (bazı modeller)

Çıkarmak için:

- Sepeti sonuna kadar dışarı doğru çekin. Sepetin önünü kaldırın ve düz olarak çekin.



Monte etmek için:

- Sepeti derin dondurucu gömleğindeki raylara takın ve geriye doğru iterek yerine yerleştirin.

Derin Dondurucu Kapsı Rafı (bazı modeller)

Derin Dondurucu Kapısı Rafı derin dondurucu kapağında donmuş gıdalar için kullanışlı bir saklama yeri sağlar.

Çıkarmak için:

- Rafi iç gömlek çentiklerinden kaldırın ve dışarı çekin.



Monte etmek için:

- Rafın ucunu gömlek çentiklerine yerleştirin ve aşağıya doğru kaydırın.

Derin dondurucu çekmecesini olan modeller:

⚠ TEHLİKE

Çocukların kazayla kapalı kalma veya boğulma riskini önlemek için, en üst derin dondurucu sepetindeki bölücüyü çıkarmayın.

Üst Tel Sepet

Çıkarmak için:

- Üst sepeti sonuna kadar dışarı doğru çekin ve çıkarmak için kaldırıp dışarı çekin.

Monte etmek için:

- Üst sepeti derin dondurucunun içine doğru kaydırın. Sepetin arkasının ray mandalının arkasına takıldığından emin olun.



Aksesuarlar (bazı modeller)

Buz Kalıbı

Buz Kalıbı, el ile buz almak üzere küp şeklinde buz yapmaya yarayan bir alan sağlar.

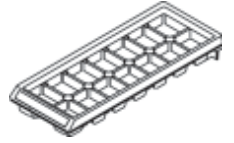

Kalıptaki buz küplerini çıkarmak için, kalıbı bir kabın üzerinde tutun ve küpler çıkıncaya kadar kalıbın her iki kenarını bükün.

Buz kalıbı, **Buz Servisi Rafı**'nda bulunur (bazı modeller).

Monte etmek için:

- Raftaki L şekilli yuvayı arka duvardaki vidanın üzerine geçirin. Vida L şekilli yuvanın sonuna gelinceye kadar geri itin (1). Rafın ön kısmını ön duvardaki vidanın üzerine geçirin (2).

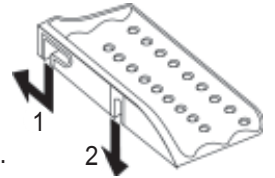

Çıkarmak için:

- Yukarıdaki adımları ters sırada gerçekleştirin.



Yiyecek Saklama İpuçları

Taze Gıdayı Saklama

- Buzdolabı taze gıda bölmesi, en uygun sıcaklık 3° C olmak üzere, 1°-4° C'de tutulmalıdır. Sıcaklığı denetlemek için bir cam bardaktaki suya bir termometre yerleştirip, buzdolabının merkezine yerleştirin. 24 saat sonra kontrol edin. Sıcaklığın 4° C'nin üzerinde olması durumunda, kumanda elemanlarını sayfa 272'de açıklanan şekilde ayarlayın.
- Buzdolabı raflarını fazla doldurmamaya çalışın. Bu, yiyeceklerin çevresindeki hava dolaşımını azaltarak soğutmanın eşit yapılmamasıyla sonuçlanır.

Meyveler ve Sebzeler

- Sebzelik çekmecelerinde saklama yöntemi, meyve ve sebze kalitesinin daha uzun süre muhafaza edilmesini sağlayacak şekilde, nemin hapsedilmesine olanak verir (bkz: sayfa 275).
- Saklamadan önce meyve ve sebzeleri ayırıp, öncelikle ezik veya yumuşak olanlarını kullanın. Çürüme belirtisi gösterenleri atın.
- Kokunun diğer yiyeceklere geçmemesi için her zaman soğan ve lahanaya gibi kokulu yiyecekleri kağıda sarın.
- Sebzeler taze kalmak için belirli miktarda nem gereksinim duymasına karşın, fazla nem saklama sürelerini kısaltabilir (özellikle yapraklı sebzeler). Saklamadan önce sebzelerin üzerindeki suyu iyice çektin.
- Taze gıda ürünlerini kullanmadan hemen önce yıkayın.

Et ve Peynir

- Diğer gıdalara veya yüzeylere sızıntı ve bulaşma olmaması için çiğ etin ve kümes hayvanlarının iyice sarılmış olması gerekir.
- Bazen sert peynirlerin üzerinde (İsviçre, Çedar, Parmesan) küf oluşabilir. Küflü bölgenin çevresindeki ve altındaki en az 2,5 cm'lik kısmı kesip atın. Bıçağınızın veya aracınızın küfün dışında kalmasına dikkat edin. Küf oluştuğunda tek tek peynir dilimlerini, yumuşak peyniri, köy peynirini, kremayı, ekşi kremayı veya yoğurdu kurtarmaya çalışmayın.

Sütlü Gıdalar

- Süt, yoğurt, ekşi krema ve köy peyniri gibi pek çok sütlü gıdanın ambalajında uygun saklama süresini belirten tazelik tarihleri bulunur. Bu gıdaları orijinal ambalajında saklayın ve satın aldıktan ve her kullanımdan sonra hemen buzdolabına koyun.

Dondurulmuş Gıdaları Saklama

- Buzdolabının derin dondurucu bölmesi yaklaşık -18° C'de tutulmalıdır. Sıcaklığı denetlemek için donmuş paketlerin arasına bir termometre cihazı yerleştirip, 24 saat sonra kontrol edin. Sıcaklığın -18° C'nin üzerinde olması durumunda, kumanda elemanını sayfa 272'de açıklanan şekilde ayarlayın.
- Derin dondurucu, en az üçte ikisi dolu olduğunda daha verimli şekilde çalışır.

Yiyecekleri Dondurmak Üzere Paketleme

- Kurumayı ve kalite bozulmasını en alt düzeye indirmek için alüminyum folyo, derin dondurucu ambalajları, derin dondurucu torbaları ve hava geçirmeyen kaplar kullanın. Paketlerin içindeki havanın olabildiğince büyük bölümünü çıkarın ve iyice kapatıldıklarından emin olun. Hapsolan hava yiyeceklerin kurummasına, renk değiştirmesine ve koku yaymasına neden olur (derin dondurucuda yanma).
- Taze etleri ve kümes hayvanlarını, dondurmadan önce uygun derin dondurucu ambalajlarıyla iyice sarın.
- Tamamıyla çözülmüş olan eti yeniden dondurmayın.

Derin Dondurucuya Gıda Yerleştirme

- Derin dondurucuya aynı anda çok fazla sıcak yiyecek yerleştirmemeye dikkat edin. Bu derin dondurucuya aşırı yüklenilmesine yol açar, dondurma hızını yavaşlatır ve dondurulmuş gıdaların sıcaklığını yükseltebilir.
- Soğuk havanın, gıdaların olabildiğince çabuk şekilde donmasına olanak verecek şekilde, rahatça dolaşabilmesi için paketler arasında boşluk bırakın.
- Dondurma ve portakal suyu gibi dondurulması zor gıdaları derin dondurucu raflarında saklamayın. Bu gıdalar en iyi şekilde, sıcaklığın kapının açılmasıyla daha az değişim geçirdiği iç derin dondurucu kısımlarında saklanabilir.



Bakım ve Temizlik

⚠ UYARI

Kişisel yaralanmayı veya mal hasarını önlemek için aşağıdakileri yerine getirin:

- Tüm temizlik ürünlerinde üretici talimatlarını okuyun ve yerine getirin.
- Bölmeleri, rafları veya aksesuarları bulaşık makinesine koymayın. Aksesuarlar çatlayabilir veya biçim değiştirebilir.

⚠ DİKKAT

Ağır yaralanmayla veya ölümlle sonuçlanabilecek elektrik çarpmasından korunmak için temizlemeden önce buzdolabının enerji bağlantısını kesin. Temizlikten sonra, enerji bağlantısını yeniden yapın.

Buzdolabı Temizlik Şeması

BÖLÜM	KULLANMAYAN	YAPIN
Düz veya Pürüzlü Boyanmış Kapılar ve Dış Yüzey (belirli modellerde bulunur) <i>Temizlik ürünlerinin yanlış kullanımı veya önerilmeyen ürünlerin kullanımı nedeniyle cihazın zarar görmesi garanti kapsamında değildir.</i>	Asindirici veya sert temizlik malzemeleri Amonyak Klor ağartıcı Konsantre deterjanlar veya çözücüler Metal veya plastik dokulu temizlik süngerleri	1 litre ılık sabunlu suda çözdürülen 4 çorba kasığı çamaşır sodası kullanın. Yüzeyleri temiz sıcak suyla durulayın ve su lekelerini engellemek için hemen kurutun.
Kabin iç Bölümü		
Paslanmaz Çelik Kapılar ve Dış Bölüm (belirli modellerde bulunur) ÖNEMLİ: <i>Temizlik ürünlerinin hatalı kullanımı ya veya önerilmeyen ürünlerin uygulanmasıyla paslanmaz çelik kaplamada meydana gelen hasarlar bu ürünün garanti kapsamına girmez.</i>	Asindirici veya sert temizlik malzemeleri Amonyak Klor ağartıcı Konsantre deterjanlar veya çözücüler Metal veya plastik dokulu temizlik süngerleri Sirke bazlı ürünler Turuncu bazlı temizlik malzemeleri	Ilık sabunlu su ve yumuşak temiz bir bez ya da sünger kullanın. Yüzeyleri temiz sıcak suyla durulayın ve su lekelerini engellemek için hemen kurutun. Parlatmak ve parmak izlerinin oluşmasını engellemek için Stainless Steel Magic Spray (bölüm no. 20000008) ile devam edin*.
Kapı Contaları	Asindirici veya sert temizlik malzemeleri Metal veya plastik dokulu temizlik süngerleri	Ilık sabunlu su ve yumuşak temiz bir bez ya da sünger kullanın.
Kondansatör Bobini <i>Erişmek için taban ızgarasını çıkarın.</i>	Lütfen elektrikli süpürge ile temizlemeyin	Elektrik süpürgesinin hortum basını kullanın.
Kondansatör Fani Çıkış Iızgarası <i>Buzdolabının arka kısmına bakın.</i>		Elektrik süpürgesinin hortum basını, fırça aksesuarıyla kullanın.
Aksesuarlar <i>Raflar, bölmeler, çekmeceler vb.</i>	Bir bulaşık makinesi	Çıkarma ve montaj talimatlarını uygun özellik bölümünden takip edin. Aksesuarların oda sıcaklığına uyum sağlamasına olanak tanıyın. Temizlik için hafif bir deterjanı sulandırın ve yumuşak temiz bir bez veya sünger kullanın. Girintilere ulaşmak için plastik kılı bir fırça kullanın. Yüzeyleri temiz, ılık suyla durulayın. Leke oluşmaması için hemen camı kurutun ve gıda maddelerini temizleyin.



Bakım ve Temizlik

Buzdolabındaki Kokuları Yok Etme

⚠ UYARI

Ağır yaralanma veya ölüme yol açabilecek elektrik çarpmalarından korunmak için temizlemeden önce buzdolabının fişini prizden çıkarın. Temizlikten sonra fişi yeniden takın.

1. Tüm yiyecekleri çıkarın ve buzdolabını OFF (kapalı) konumuna getirin.
2. Buzdolabının fişini prizden çıkarın.
3. Kabin içinin duvar, zemin ve tavanını, çekmeceleri, rafları ve contaları sayfa 278'deki talimatlara uygun şekilde temizleyin.
4. Yumuşak bir deterjanı sulandırın ve plastik kılıf bir fırça kullanarak çözeltiliyle girintileri fırçalayın. Beş dakika bu şekilde bırakın. Yüzeyleri ılık suyla durulayın. Yüzeyleri yumuşak ve temiz bir bezle kurulayın.
5. Tüm şişeleri, kapları ve kavanozları yıkayıp kurulayın. Bozuk veya kullanım süresi dolmuş gıda maddelerini atın.
6. Kokuların yeniden oluşmasını önlemek için kokuya yol açan yiyecekleri sarın veya sıkı şekilde kapatılmış kaplarda saklayın.
7. Buzdolabını yeniden elektriğe bağlayın ve yiyecekleri tekrar buzdolabına yerleştirin.
8. Buzdolabını soğumaya bırakın.
9. 24 saat sonra, kokunun yok olup olmadığını kontrol edin.

Koku hala varsa:

1. Çekmeceleri çıkarıp, buzdolabının üst rafına yerleştirin.
2. Kapılarla birlikte, buzdolabı ve derin dondurucu bölmelerini siyah-beyaz buruşuk gazete kağıtlarıyla doldurun.
3. Hem derin dondurucu, hem de buzdolabı bölmelerindeki buruşuk gazete kağıtlarının üzerine gelişigüzel olarak mangal kömürü parçaları koyun.
4. Kapıları kapatıp, 24 ile 48 saat bu şekilde bırakın.

Enerji Tasarrufu İpuçları

- Buzdolabı raflarını fazla doldurmamaya çalışın. Bu, yiyeceklerin çevresindeki hava dolaşımını azaltır ve buzdolabının daha uzun süre çalışmasına neden olur.
- Buzdolabına aynı anda çok miktarda sıcak yiyecek yerleştirmemeye dikkat edin. Bu, bölmelere aşırı yük binmesine yol açar ve soğutma hızını düşürür.
- Raf altlığı olarak alüminyum folyo, yağlı kağıt veya kağıt havlu kullanmayın. Bu, hava akışını azaltır ve buzdolabının daha az verimle çalışmasına yol açar.
- Üçte ikisi dolu bir derin dondurucu en verimli şekilde çalışır.
- Buzdolabını odanın en serin yerine yerleştirin. Doğrudan güneş ışığı alan, ısı kanallarının, menfezlerin veya diğer ısı üreten cihazların yakınındaki alanlardan kaçının. Bu mümkün değilse, kabinin bir bölümünü kullanarak dış kısmı izole edin.
- Kapı contalarını üç ayda bir temizlik talimatlarına uygun şekilde temizleyin. Bu kapının doğru şekilde kapanmasını ve buzdolabının verimli çalışmasını sağlayacaktır.
- Kapının açık kaldığı süreyi en aza indirmek için buzdolabındaki gıda maddelerini düzenlemek için zaman ayırın.
- Montaj talimatlarınızda belirtildiği gibi buzdolabınızı aynı düzeye getirerek, kapılarınızın sağlam şekilde kapatıldığından emin olun.
- Kondansatör bobinlerini üç ayda bir temizlik talimatlarında belirtildiği şekilde temizleyin. Bu, enerji verimliliğini ve soğutma performansını artırır.



Bakım ve Temizlik

Ampul Değişirme

⚠ UYARI

Ağır yaralanma veya ölüme yol açabilecek elektrik çarpmalarından korunmak için ampul değiştirmeden önce buzdolabının fişini prizden çıkarın. Ampülü değiştirdikten sonra fişi yeniden takın.

⚠ DİKKAT

Kişisel yaralanmayı veya mal hasarını önlemek için aşağıdakilere dikkat edin:

- Ampülün soğumasını bekleyin.
- Ampülü değiştirirken eldiven takın.

Taze Gıda Bölmesi

(lamba kapağının stili farklı olabilir)

1. Şeffaf ampul kapağını bölmesin arkasına doğru kaydırarak ışık tertibatından ayırın.
2. Ampulleri çıkarın.
3. Ampülü, **40 watt'tan fazla olmayan** bir beyaz eşya ampülüyle değiştirin.
4. Lamba kapağındaki çentikleri ışık tertibatının her iki tarafındaki gömlek deliklerine yerleştirerek kapağı yerine takın. Yerine kilitleninceye kadar kapağı buzdolabının önüne doğru kaydırın. Kapağı kilitleme noktasından daha fazla zorlamayın; aksi halde kapak zarar görebilir.



Derin Dondurucu (lamba kapağının stili farklı olabilir)

1. Lamba kapağının arkasına uzanın.
2. Kapağın arkasındaki dişlere sıkıca ileri doğru bastırarak aşağı çekin. Kapak arkadan doğru açılır.
3. Kapağı çıkarın.
4. Ampülü çıkarın.
5. Ampülü, **40 watt'tan fazla olmayan** bir beyaz eşya ampülüyle değiştirin.
6. Lamba kapağındaki ön çentikleri derin dondurucu gömleğindeki yuvalara yerleştirin ve arka çentik yerine oturana kadar arka kısmını lamba tertibatının üzerine bastırın.

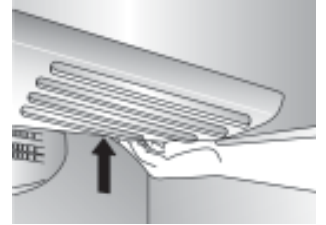



Bakım ve Temizlik

Tatile Hazırlanma

⚠ DİKKAT

Buzdolabınızda bir dağıtma makinesi varsa ve buzdolabının bulunduğu yerde sıcaklığın donma noktasının altına düşme olasılığı varsa, su kaynağı sistemi (su deposu ve su musluğu) yetkili bir servis elemanı tarafından boşaltılmalıdır.

Kısa tatiller veya yolculuklar için (üç ay veya daha az):

1. Bozulabilecek tüm gıda maddelerini çıkarın.
2. Bulunmadığınız süre içinde hiç kimsenin buzdolabını kontrol etmeyecek olması durumunda, tüm dondurulmuş gıda maddelerini de çıkarın.
3. Buzdolabınızda bir otomatik buz yapma birimi varsa:
 - En az bir gün önceden buz yapma birimiyle su kaynağı bağlantısını kesin.
 - Son buz kütlesi düştükten sonra, tel kapatma kolunu OFF (kapalı) konumuna getirin.
 - Buz kutusunu boşaltın.
4. Oda sıcaklığı 13° C'nin altına düşerse, daha uzun süreli yolculuklar için talimatları yerine getirin.

Uzun tatil ve yolculuk (üç aydan uzun süreli) yapılması VEYA oda sıcaklığının 13° C'nin altına düşecek olması durumunda:

1. Yiyecekleri çıkarın.
2. Buzdolabınızda bir otomatik buz yapma birimi varsa:
 - En az bir gün önceden buz yapma birimiyle su kaynağı bağlantısını kesin.
 - Son buz kütlesi düştükten sonra, tel kapatma kolunu OFF (kapalı) konumuna getirin.
 - Buz kutusunu boşaltın.
3. Döner düğmeleri veya (—) yumuşak tuşları kullanarak derin dondurucu kumantasını OFF (kapalı) konumuna getirin (bkz: sayfa 272).
4. Buzdolabının fişini çekin.
5. Yemek sodası çözeltisi (bir litre ılık suda dört çorba kaşığı yemek sodası) ve temiz, yumuşak bir bez kullanarak her iki bölmenin içini iyice temizleyin.
6. İyice kurulayın.
7. Küf ve küf mantarı oluşumunu engellemek için kapıları açık bırakın.

Geri Döndüğünüzde:

Kısa bir Tatilden veya Yolculuktan Sonra:

Otomatik buz yapma birimi olan modellerde:

- Su kaynağı bağlantısını yeniden kurup, ikmal musluğunu açın.
- Su bağlantısını 24 saat izleyin ve gerekirse, sızıntıları düzeltin.
- Buz yapma birimini yeniden çalıştırın.
- En az ilk üç buz ürünü atın.

Uzun bir Tatilden veya Yolculuktan Sonra:

- Buzdolabınızda bir otomatik buz yapma birimi varsa, su kaynağı bağlantısını yeniden kurun ve ikmal musluğunu açın.
- Buzdolabını yeniden fişe takın ve kumanda elemanlarını yeniden ayarlayın (bkz: sayfa 272).
- Su bağlantısını 24 saat izleyin ve gerekirse, sızıntıları düzeltin.
- Buz yapma birimini yeniden çalıştırın.
- İlk 12 saatte üretilen buzu atın (en azından ilk üç ürünü).

Taşınma Hazırlığı

- Yukarıdaki uzun süreli tatil/yolculuk talimatlarını baştan 6. adıma kadar izleyin.
- Hasarı önlemek için raflar ve çekmeceler gibi tüm gevşek nesnelere bantla yerine sabitleyerek güvenceye alın.
- Kapıları kapatıp bantlayın.
- Buzdolabını taşıırken bir cihaz el arabası kullanın. Buzdolabını her zaman yanından veya arkasından kamyona yükleyin; asla önden yüklemeyin.
- Taşıma sırasında buzdolabının dik konumda olduğundan emin olun.



Çalışma Sesleri

Buzdolabı tasarımındaki gelişmeler, yeni buzdolabınızda daha eski bir modelde farklı olan veya hiç bulunmayan yeni seslerin çıkmasına yol açabilir. Bu gelişmeler gıdaları daha iyi muhafaza eden, enerjiyi daha verimli kullanan ve genel olarak daha sessiz bir buzdolabı üretmek üzere gerçekleştirilmiştir. Yeni birimler daha sessiz çalıştığından eski birimlerde de rastlanan, ancak daha yüksek ses düzeyleri tarafından bastırılan sesler algılanabilir. Bu seslerin çoğu normaldir. Sert duvarlar, zemin ve mobilya gibi buzdolabına bitişik yüzeylerin bu seslerin daha yüksek algılanmasına yol açabileceğini unutmayın. Aşağıda, yeni bir buzdolabınızda fark edilebilecek bazı normal sesler yer almaktadır.

SES	OLASI NEDEN	ÇÖZÜM
Tıkırtı	• Kompresör başlatılırken veya durdurulurken derin dondurucu kumanda elemanı (A) tık sesi çıkarır.	• Normal çalışma
	• Motorlu cihaz (B) elektrikli saat gibi ses çıkarır ve yerine oturma ve çıkma sesi çıkarır.	• Normal çalışma
Hava akımı veya vızıltı sesi	• Derin dondurucu fanı (C) ve kondansatör (D) fanı çalışırken bu sesi çıkarır.	• Normal çalışma
Su akma veya kaynama sesi	• Soğutucu (E) ve sıcaklık değiştirici (F) soğutucu maddesi akarken bu sesi çıkarır.	• Normal çalışma
Gümbürdeme	• Buz yapma biriminde (bazı modeller) buz kovasına (G) düşüyor.	• Normal çalışma
Titreşme sesi	• Kompresör (H) çalışırken kalp atışlarına benzer bir ses çıkarır.	• Normal çalışma
	• Buzdolabı düz durmamaktadır.	• Buzdolabınızı aynı düzeye getirme yöntemi hakkında ayrıntılı bilgi için bkz: sayfa 267.
Vızıldama	• Buz yapma birimi su musluğu (I) bağlantısı (bazı modeller), buz yapma birimi suyla dolarken bu sesi çıkarır.	• Normal çalışma
Derinden gelen bir ses	• Su bağlantısı olmamasına karşın, buz yapma birimi (J) 'on' (açık) konumundadır.	• Buz yapma birimi kolunu OFF (kapalı) konumuna kaldırarak sesi durdurun.
	• Kompresör (H) çalışırken derinden ve yüksek tonda bir ses çıkarır.	• Normal çalışma
Tıslama veya pat sesi	• Buz çözme ısıtıcısı (K) çalışırken tıslama, cızırdama veya pat sesi çıkarabilir.	• Normal çalışma

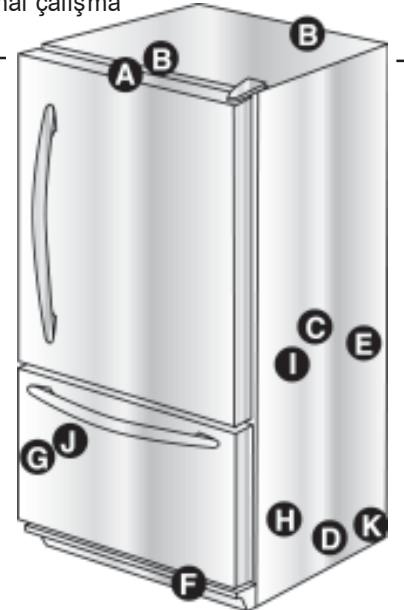



Sorun Giderme

SORUN	OLASI NEDENLER	YAPILMASI GEREKEN
Derin dondurucu kumanda birimi ve ışıkları açık, ama kompresör çalışmıyor	Buzdolabı, buz çözme modundadır.	Normal çalışma.Buzdolabının yeniden başlayıp başlamadığını görmek için 40 dakika bekleyin.
Sebzelik çekmesi sıcaklığı çok ılık	Kumanda ayarları çok düşük ayarlanmış.	Kumanda elemanlarını ayarlamak için bkz: sayfa 272.
Buzdolabı çalışmıyor	Buzdolabının fişi prize takılmamış.	Buzdolabının fişini prize takın.
	Kumanda çalışmıyor.	Kumanda elemanlarını ayarlamak için bkz: sayfa 272.
	Sigorta atmış veya devre kesicinin sıfırlanması gerekiyor olabilir.	Atmış sigortaları değiştirin. Devre kesiciyi kontrol edin ve gerekirse sıfırlayın.
	Elektrik kesintisi olmuş.	Kesintiyi bildirmek için yerel elektrik şirketi kaydını arayın.
Buzdolabı hala çalışmıyor	Buzdolabı bozuluyor.	Buzdolabının fişini çekip, yiyecekleri başka bir buzdolabına aktarın. Başka bir buzdolabı yoksa, yiyecekleri muhafaza etmek için derin dondurucu bölümüne kuru buz koyun. Yiyecek kayıpları garanti kapsamına girmez. Yardım almak için servisi arayın.
Yiyecekler çok soğuk	Kondansatör bobinleri kirlenmiş.	Sayfa 278'deki şemaya uygun şekilde temizleyin.
	Buzdolabı veya derin dondurucu kumanda elemanları çok yüksek ayarlanmış.	Kumanda elemanlarını ayarlamak için bkz: sayfa 272.
Yiyecekler çok sıcak	Kapı doğru şekilde kapanmıyor.	Buzdolabı düz durmamaktadır. Buzdolabınızı aynı düzeye getirme yöntemi hakkında ayrıntılı bilgi için bkz: sayfa 267.
		Doğru şekilde kapanıp kapanmadığına bakmak için contaları kontrol edin. Gerekirse, sayfa 278'teki şemaya göre temizleyin.
		Kapının doğru kapatılmasını önleyen dahili engelleri (diğer deyişle, hatalı kapatılan çekmeceler, buz kovaları, boyutları fazla büyük veya uygun olmayan şekilde saklanan kaplar vb.) kontrol edin.
	Kumanda elemanlarının ayarlanması gerekiyor.	Kumanda elemanlarını ayarlamak için bkz: sayfa 272.
	Kondansatör bobinleri kirlenmiş.	Sayfa 278'deki şemaya uygun şekilde temizleyin.
	Arka hava ızgarasının önü kapanmış.	Izgara önünün kesilmediğinden emin olmak için buzdolabındaki gıda maddelerinin konumunu kontrol edin. Arka hava ızgaraları sebzelik çekmecelerinin altında yer alır.
	Kapı sık sık açılmış veya uzun süreler açık bırakılmış.	Kapının açık kaldığı süreyi kısaltın. Kapının olabildiğince kısa süre açık kalmasını sağlamak için gıda maddelerini verimli şekilde düzenleyin.
	Yiyecek kısa süre önce yerleştirilmiş.	Kısa süre önce yerleştirilen yiyeceğin buzdolabı veya derin dondurucu sıcaklığına gelmesi için zaman tanıyın.
Buzdolabında koku var	Bölme kirlenmiş veya bölmede koku yapan yiyecek var.	Sayfa 279'daki talimatlara uygun şekilde temizleyin.
Buzdolabının içinde su damlacıkları oluşuyor	Doğru kapanıp kapanmadığına bakmak için contaları kontrol edin.	Sayfa 278'deki şemaya uygun şekilde temizleyin.
	Nem oranı yüksek.	Yüksek nem dönemlerinde normaldir.
	Kumanda elemanlarının ayarlanması gerekiyor.	Kumanda elemanlarını ayarlamak için bkz: sayfa 272.



Sorun Giderme

SORUN	OLASI NEDENLER	YAPILMASI GEREKEN
Buzdolabının dışında su damlacıkları oluşuyor	Nem oranı yüksek veya kapı sık sık açılıp kapatılmış.	Kumanda elemanlarını ayarlamak için bkz: sayfa 272. Kapının açık kaldığı süreyi kısaltın. Kapının olabildiğince kısa süre açık kalmasını sağlamak için gıda maddelerini verimli şekilde düzenleyin.
	Doğru şekilde kapanıp kapanmadığına bakmak için contaları kontrol edin.	Gerekirse, sayfa 278'deki şemaya göre temizleyin.
Buzdolabından veya buz yapma makinesinden alışılmadık sesler geliyor veya sesi çok yüksek	Normal çalışma.	Bkz: sayfa 282.
Sebzelik çekmeceleri kolayca kapanmıyor	Çekmecenin içindekiler veya çevreleyen bölmedeki gıda maddelerinin yerleşimi çekmeceyi engelliyor olabilir.	Çekmecelere engel olmaması için gıda maddelerini ve kapları tekrar yerleştirin.
	Çekmece doğru konumda değil.	Çekmeceyi doğru yerleştirme hakkında bilgi için bkz: sayfa 275.
	Buzdolabı düz durmamaktadır.	Buzdolabınızı aynı düzeye getirme yöntemi hakkında ayrıntılı bilgi için bkz: sayfa 267.
	Çekmece kanallı kirli veya bakım gerektiriyor.	Kanalları sıcak ve sabunlu suyla temizleyin. Durulayın ve iyice kurulayın. Kanallara ince bir tabaka saf vazelin sürün.
Buzdolabı çok sık çalışıyor	Kapılar sık sık veya uzun süreler açılmış.	Kapının açık kaldığı süreyi kısaltın. Kapının olabildiğince kısa süre açık kalmasını sağlamak için gıda maddelerini verimli şekilde düzenleyin. İç ortamın kapının açık kaldığı süreye uyum sağlaması için zaman tanıyın.
	Ortamdaki nem oranı veya sıcaklık yüksek.	Normal çalışma.
	Yiyecek kısa süre önce yerleştirilmiş.	Kısa süre önce yerleştirilen yiyeceğin buzdolabı veya derin dondurucu sıcaklığına gelmesi için zaman tanıyın.
	Buzdolabı ortam veya yakınındaki cihazlar nedeniyle ısıya maruz kalmış.	Buzdolabınızın bulunduğu ortamı değerlendirin. Daha verimli çalışması için buzdolabı yerinin değiştirilmesi gerekebilir.
	Kondansatör bobinleri kirlenmiş.	Gerekirse, sayfa 278'deki şemaya göre temizleyin.
	Kumanda elemanlarının ayarlanması gerekiyor.	Kumanda elemanlarını ayarlamak için bkz: sayfa 272.
	Kapı doğru şekilde kapanmıyor.	Buzdolabı düz durmamaktadır. Buzdolabınızı aynı düzeye getirme yöntemi hakkında ayrıntılı bilgi için bkz: sayfa 267. Doğru şekilde kapanıp kapanmadığına bakmak için contaları kontrol edin. Gerekirse, sayfa 278'deki şemaya göre temizleyin. Kapının doğru kapatılmasını önleyen dahili engelleri (diğer deyişle, hatalı kapatılan çekmeceler, buz kovaları, boyutları fazla büyük veya uygun olmayan şekilde saklanan kaplar vb.) kontrol edin.
	Normal çalışma.	Bkz: sayfa 282, <i>Çalışma Sesleri</i> .



Sorun Giderme

Buz

SORUN	OLASI NEDENLER	YAPILMASI GEREKEN
Buzdolabından su sızıntısı var	Su bağlantısı için ikmal boruları kullanılmış.	Üretici montajda bakır borular kullanılmasını önerir. Plastik daha az dayanıklıdır ve sızıntılara yol açabilir. Üretici hatalı montajdan veya su bağlantısından kaynaklanan mal hasarlarından sorumlu değildir.
	Hatalı su musluğu takılmıştır.	Su bağlantısı yordamını kontrol edin. Kendinden delici ve 0,5 cm'lik saplama vanalar su basıncının düşmesine ve zamanla borunun tıkanmasına neden olur. Üretici hatalı montajdan veya su bağlantısından kaynaklanan mal hasarlarından sorumlu değildir.
Buz yapma birimine giden giriş tüpünde buz oluşuyor	Su basıncı düşüktür.	Doğru çalışması için su basıncının 137 ile 689 kpa arasında olması gerekir.
	Derin dondurucu sıcaklığı çok yüksek.	Derin dondurucu kumanda elemanını ayarlayın (bkz: sayfa 272). Derin dondurucunun yaklaşık -18 °C'de tutulması önerilir.



Notlar



Notlar

